

## **ACO403 BT**

DE	Betriebsanleitung
EN	Operating Manual
FR	Manuel d'utilisation
IT	Manuale d'istruzioni
ES	Instrucciones de uso
NL	Handleiding
SV	Bruksanvisning
FI	Käyttöohje
NO	Bruksanvisning
PT	Manual de instruções
DA	Betjeningsvejledning
EL	Οδηγίες λειτουργίας
RU	Инструкция по эксплуатации
PL	Instrukcja obsługi
CS	Návod k obsluze

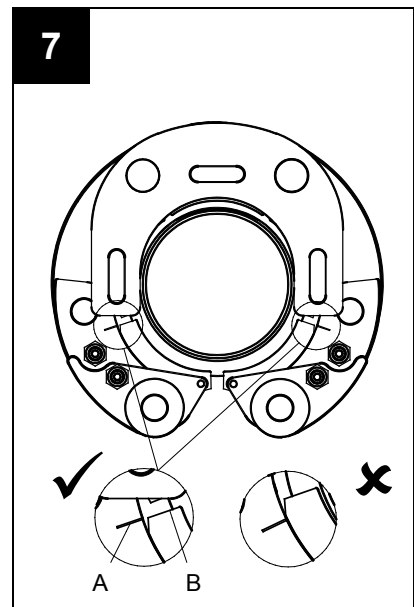

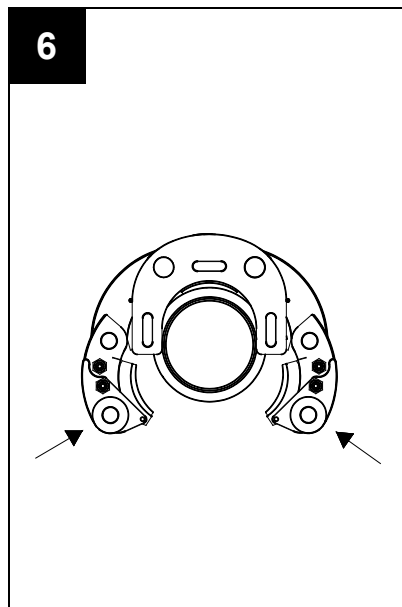

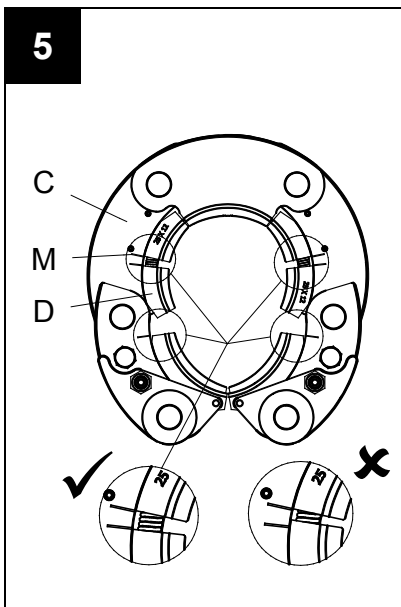
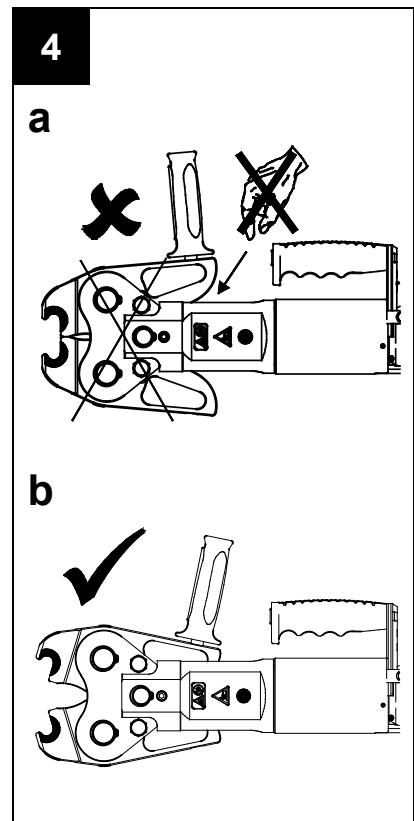
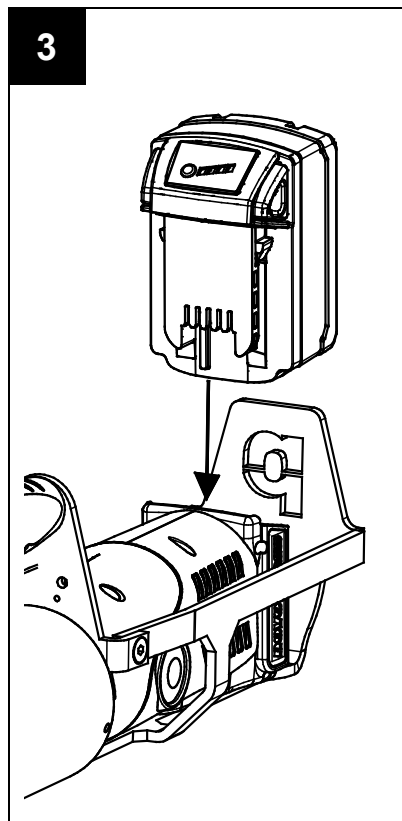
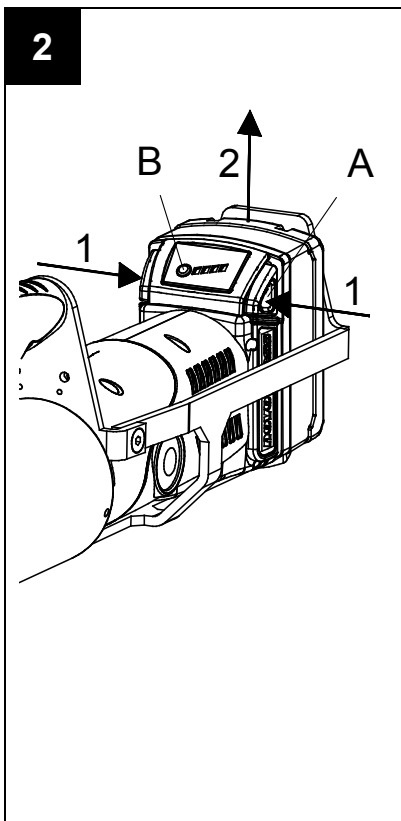
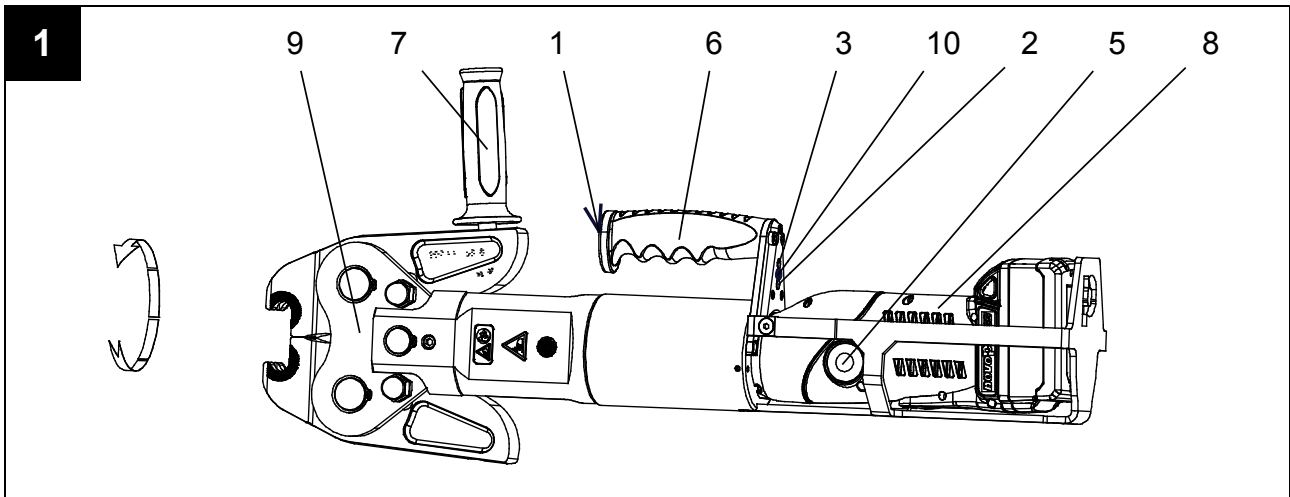
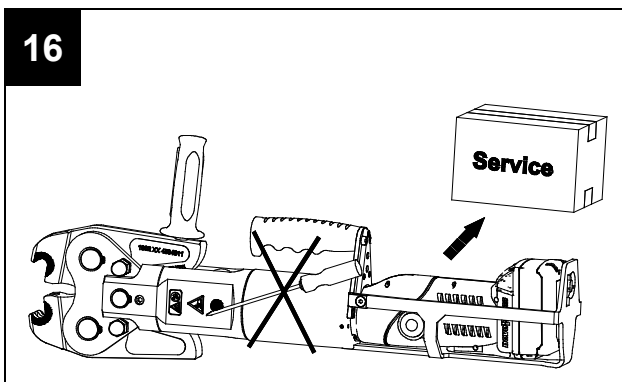
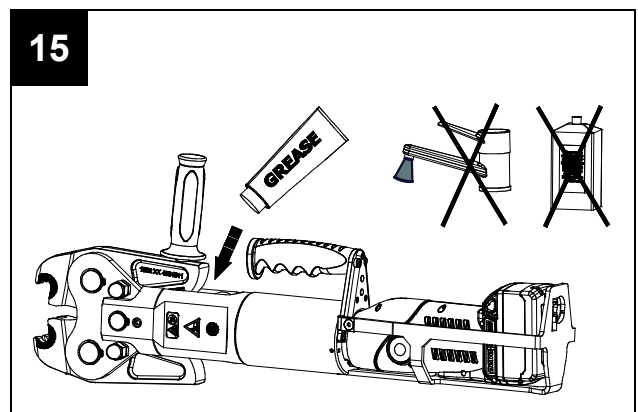
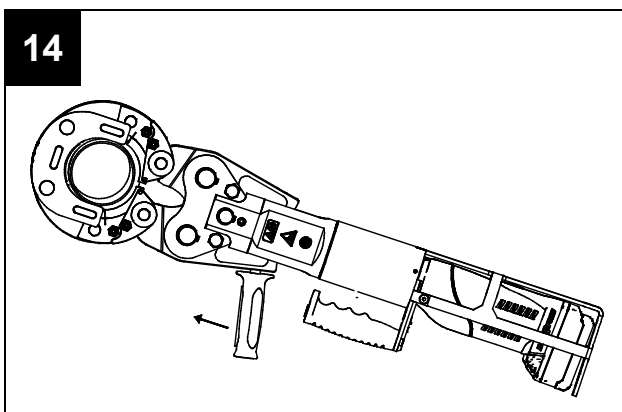
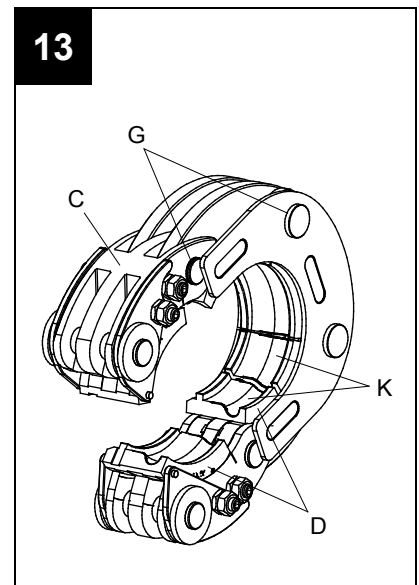
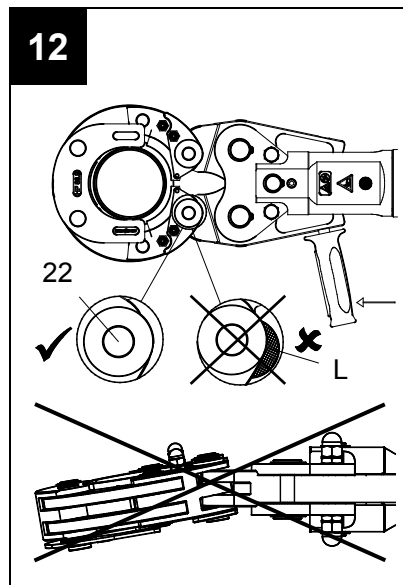
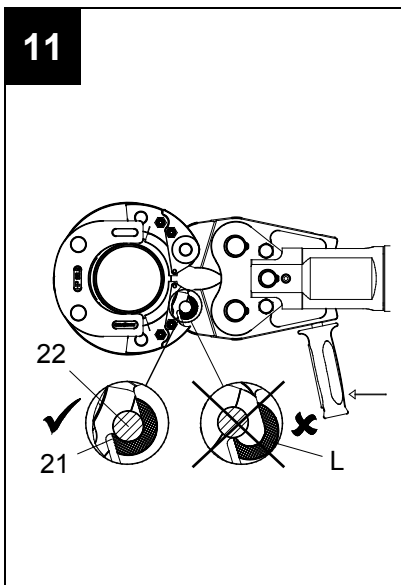
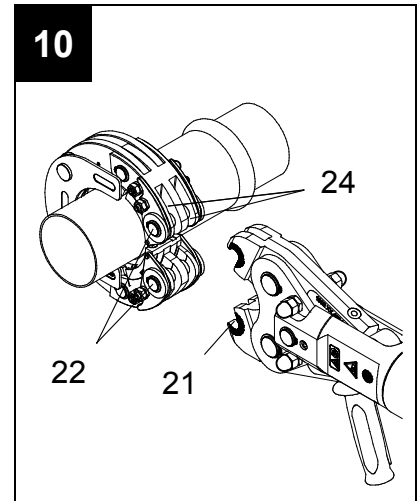
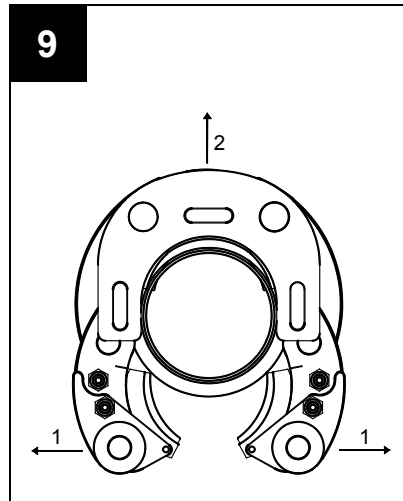
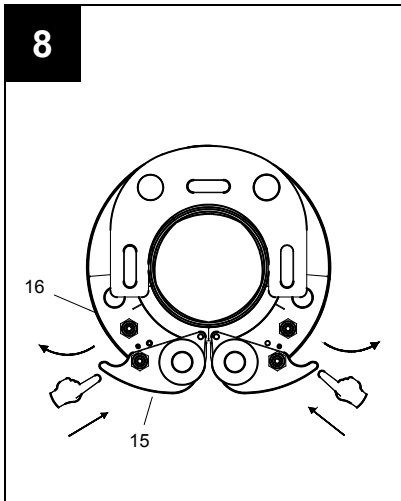

# ACO403 BT

## DE Deutsch

### Originalbetriebsanleitung

#### Inhaltsverzeichnis

1	Bestimmungsgemäße Verwendung .....	1
2	Grundlegende Sicherheitshinweise .....	1
3	Begriffserklärung .....	3
4	Symbole auf dem Gerät und Angaben auf dem Typenschild .....	3
5	Lieferumfang .....	4
6	Technische Daten .....	4
7	Kurzbeschreibung des Pressgerätes (Bild 1) .....	5
8	Inbetriebnahme und Betrieb .....	6
9	Verpressen .....	9
10	Nachverpressen .....	11
11	Reinigung, Wartung und Reparatur .....	11
12	Entsorgung .....	12
13	Gewährleistung und Garantie .....	13
14	EU-Konformitätserklärung .....	13

## 1 Bestimmungsgemäße Verwendung

Die Pressgeräte sind ausschließlich für den Einsatz von Pressbacken bzw. Zwischenbacken und Press-Schlingen vorgesehen, die von Novopress hergestellt werden, bzw. von Novopress in Übereinstimmung mit dem Systemanbieter als geeignet erklärt werden. Für nähere Informationen wenden Sie sich bitte an den Systemanbieter oder an Novopress.

Die Geräte, die Pressbacken und Press-Schlingen dienen ausschließlich dem Verpressen von Rohren und Fittings, für die die entsprechenden Pressbacken und Press-Schlingen vorgesehen sind.

Eine andere oder darüber hinausgehende Benutzung gilt als nicht bestimmungsgemäß.

Sämtliche Arbeiten mit diesem Werkzeug, die nicht der bestimmungsgemäßen Verwendung entsprechen, können zu Schäden am Pressgerät, dem Zubehör und der Rohrleitung führen. Undichtigkeiten und /oder Verletzungen können die Folge sein.

Für Schäden

- aus der Benutzung ungeeigneter Presswerkzeuge bzw. Presswerkzeuge anderer Hersteller oder
- durch Anwendungen, die außerhalb der bestimmungsgemäßen Verwendung durchgeführt werden,

haftet Novopress nicht.

Zur bestimmungsgemäßen Verwendung gehört auch das Beachten der Betriebsanleitung, die Einhaltung der Inspektions- und Wartungsbedingungen sowie die Beachtung aller einschlägigen Sicherheitsbestimmungen in ihrer aktuellen Fassung.

## 2 Grundlegende Sicherheitshinweise

Zur Kennzeichnung von Textstellen werden Piktogramme wie folgt eingesetzt. Beachten Sie diese Hinweise und verhalten Sie sich in diesen Fällen besonders vorsichtig. Geben Sie alle Arbeitssicherheitshinweise auch an andere Benutzer bzw. Fachpersonal weiter!



### WARNUNG!

Diese Information weist auf eine möglicherweise gefährliche Situation hin, die Tod oder schwere Körperverletzung zur Folge haben kann.

**VORSICHT!**

Diese Information weist auf eine möglicherweise gefährliche Situation hin, die zu geringfügigen oder leichten Verletzungen und / oder Sachschäden führen kann.

**Information!**

Diese Information steht in direktem Zusammenhang mit der Beschreibung einer Funktion oder eines Bedienungsablaufs.

**Betriebsanleitung sorgfältig lesen!****Die beiliegenden Sicherheitshinweise beachten!****Länderspezifische Sicherheitsvorschriften einhalten!****WARNUNG!****Lesen Sie alle Sicherheitshinweise und Anweisungen!**

Versäumnisse bei der Einhaltung der Sicherheitshinweise und Anweisungen können elektrischen Schlag, Brand und/oder schwere Verletzungen verursachen.

Deshalb:

- Bewahren Sie alle Sicherheitshinweise und Anweisungen für die Zukunft auf.

**WARNUNG!****Verletzungsgefahr durch wegfliegende Bruchstücke**

Bei fehlerhafter Anwendung oder Benutzung von verschlissenen oder beschädigten Presswerkzeugen und Pressgeräten besteht Verletzungsgefahr durch wegfliegende Bruchstücke.

Deshalb:

- Presswerkzeuge und Pressgeräte dürfen nur durch eine Fachkraft verwendet werden.
- Wartung und Wartungsintervalle zwingend einhalten.
- Vor jedem Gebrauch die Presswerkzeuge und Pressgeräte auf Risse und sonstige Verschleißerscheinungen prüfen.
- Presswerkzeuge und Pressgeräte mit Materialrissen oder sonstigen Verschleißerscheinungen sofort ausmustern und nicht mehr verwenden.
- Presswerkzeuge und Pressgeräte nur in technisch einwandfreien Zustand verwenden.
- Nach fehlerhafter Anwendung Presswerkzeug und Pressgerät nicht mehr verwenden und durch eine autorisierte Fachwerkstatt überprüfen lassen.

**VORSICHT!****Beschädigungen und Fehlfunktionen des Presswerkzeuges und des Pressgeräts durch unsachgemäßen Umgang.**

Deshalb:

- Abgenutzte Presswerkzeuge nicht mehr verwenden, sondern sofort tauschen.
- Für Transport und Lagerung Transportkoffer verwenden und die Presswerkzeuge und das Pressgerät in einem trockenen Raum aufbewahren.
- Beschädigungen sofort von einer autorisierten Fachwerkstatt überprüfen lassen.
- Sicherheitshinweise der verwendeten Reinigungs- und Korrosionsschutzmittel beachten.

**Information!**

Entnehmen Sie die Verarbeitungs- und Montageanweisungen für Fitting oder Rohre den Unterlagen des Systemanbieters.



### 3 Begriffserklärung

V	Volt
A	Ampere
Hz	Hertz
W	Watt
kW	Kilowatt
g	Gramm
kg	Kilogramm
Bj	Baujahr

Ah	Amperestunde
db(A)	Dezibel (Schalldruck)
bar	Bar
°C	Grad Celsius
kN	Kilonewton
a.c. / ~	Wechselspannung
d.c. / ≡	Gleichspannung
F	Kraft

∅	Durchmesser
h	Stunde
min	Minute
s	Sekunde
m/s <sup>2</sup>	Meter durch Sekunde zum Quadrat (Beschleunigung)
Nr	Nummer

### 4 Symbole auf dem Gerät und Angaben auf dem Typenschild

Symbol	Bedeutung
	Warnhinweis: Quetschgefahr
	Wartungsaufkleber; gibt die nächste Wartung an.
	Warnung vor wegfliegenden Bruchstücken

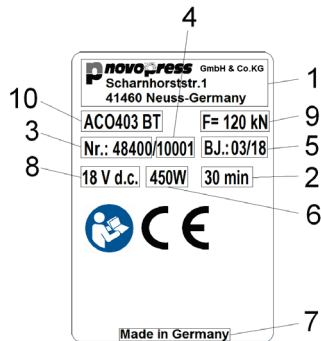

#### Angaben auf dem Typenschild





1	Herstellerlogo mit Adresse
2	zul. ununterbrochene Betriebsdauer
3	Artikel-Nr.
4	Serien-Nr.
5	Baujahr in mm.jj

6	Leistungsaufnahme
7	Herstellungsland
8	zulässiger Spannungsbereich in Volt
9	Nennkraft
10	Typenbezeichnung des Geräts

#### Erklärung möglicher Piktogramme auf dem Typenschild

	Prüfzeichen Kanada und USA
	Prüfzeichen Kanada und USA
	Registrierung von Produkten auf dem Gebiet der Zollunion

	Prüfzeichen Australien
	CE-Kennzeichen Produktsicherheit in Europa
	Betriebsanleitung lesen

## 5 Lieferumfang

Zum Lieferumfang der Standardausrüstung gehören:

<b>ACO403 BT</b>
Pressgerät inkl. Betriebsanleitung
Press-Schlinge im separatem Transportkoffer
Ladegerät inkl. Bedienungsanleitung
Akku 18 V d.c.
Sicherheitshinweise
EU-Konformitätserklärung
Transportkoffer

Weiteres Zubehör ist optional beigelegt. Den Umfang bitte über den Systemanbieter erfragen.

## 6 Technische Daten

Gerät:	ACO403 BT
Nennspannung:	18 V d.c. / 5,0 Ah / M18 (Milwaukee)
Nennkraft:	120 kN
Höhe:	320 mm
Länge:	650 mm
Breite:	102 mm
Nettogewicht:	12,8 kg (ohne Akku)
Schallleistungspegel max.	89 db(A) <sup>1)</sup>
Schalldruckpegel:	78 db(A) <sup>1)</sup>
Vibrationswert:	<2,5 m/s <sup>2</sup> <sup>2)</sup>
Schutzart:	IP20
Temperaturbereich im Betrieb:	-10°C bis +50°C
Funktechnologie:	Bluetooth® 4.0 smart
Frequenzbereich:	2402,0 MHz bis 2480,0 MHz
Maximale Ausgangsleistung:	1,8 dBm

1) Messunsicherheit 3 db(A)

2) Messunsicherheit 1,5 m/s<sup>2</sup>



### Information!

Gehörschutz tragen.

Der angegebene Schwingungsemissionswert wurde nach einem genormten Prüfverfahren gemessen und kann zum Vergleich mit einem anderen Gerät herangezogen werden.

Der angegebene Schwingungsemissionswert kann auch zu einer einleitenden Einschätzung der Aussetzung verwendet werden.

**Achtung:** Der Schwingungsemissionswert kann sich während der tatsächlichen Benutzung des Gerätes von dem Angabewert unterscheiden, abhängig von der Art und Weise, in der das Gerät verwendet wird. In Abhängigkeit von den tatsächlichen Benutzungsbedingungen (Aussetzbetrieb) kann es erforderlich sein, Sicherheitsmaßnahmen zum Schutz der Bedienperson festzulegen.

### Ladegerät

Die Funktionsweise und Bedienung des Ladegerätes und der Akkus entnehmen Sie der beiliegenden Bedienungsanleitung für das Ladegerät.



## 7 Kurzbeschreibung des Pressgerätes (Bild 1)

Das Pressgerät ACO403 BT besteht aus dem Pressgerät (8) und einer fest montierten Zwischenbacke (9). Der Kopf mit Zwischenbacke lässt sich um 180° Grad drehen. Die Einstellung des Kopfes ist nur vor dem Verpressen möglich, während des Verpressens kann der Kopf nicht gedreht werden.

Zum Verpressen hält man das Gerät am Handgriff (6) und am Haltegriff (7) der Zwischenbacke fest.

### 7.1 Pressautomatik (Bild 1)

Das Gerät besitzt eine Pressautomatik. Diese gewährleistet stets eine vollständige Verpressung. Die Pressautomatik schaltet sich aus Sicherheitsgründen erst ein, wenn die Verpressung begonnen hat, d.h. ab Beginn der Verformung des Fittings.

Nach Auslösen der Pressautomatik geht die grüne LED (2) aus und der Pressvorgang läuft automatisch ab. Jetzt kann die Verpressung nur noch durch Drücken und Halten des Entlastungsknopfs (5) unterbrochen werden. Nach vollendeter Verpressung schaltet sich der Motor automatisch ab und die grüne LED (2) leuchtet wieder.

Wird der Start-Taster (1) vor Einsetzen der Pressautomatik losgelassen, so fährt der Kolben im Pressgerät in seine Ausgangslage zurück. Die Verpressung wurde nicht durchgeführt. Der Pressvorgang muss erneut ausgelöst werden.

### 7.2 Entlastungsknopf (Bild 1)

In einer Notsituation kann der Verpressvorgang jederzeit durch Drücken und Halten des Entlastungsknopfs (5) unterbrochen werden. Der Kolben im Pressgerät fährt dadurch in seine Ausgangslage zurück.

### 7.3 Funkschnittstelle (Bild 1)

Das Gerät ACO403 BT besitzt eine Funkschnittstelle.

Mit Hilfe der Funkschnittstelle und der NovoCheck App kann das ACO403 BT mit einem mobilen Endgerät, wie Smartphone, Tablet usw. (Android, IOS. Weitere Informationen unter [www.novopress.de](http://www.novopress.de)), verbunden werden. Folgende Funktionen sind möglich:

- Pressgerät auslesen
- Pressgerät überprüfen
- Einstellungen vornehmen
- Baustellenberichte erstellen.

Um eine Verbindung herzustellen, muss das Pressgerät betriebsbereit sein und die NovoCheck App auf dem Endgerät installiert sein.

Das Pressgerät kann jetzt mit der Novocheck App verbunden werden. (Informationen hierzu unter [www.novopress.de](http://www.novopress.de)) Bei erfolgreicher Verbindung der Funkschnittstelle leuchtet die blaue LED (10).

Die blaue LED (10) geht aus, wenn bis zur ersten Verpressung keine Verbindung zustande gekommen ist. Eine erneute Verbindung ist nur möglich, wenn das Pressgerät ausgeschaltet war. Hierzu ist möglicherweise der Akku zu ziehen.

Soll keine Verbindung hergestellt werden, den Start-Taster (1) erneut drücken und die Verpressung durchführen.

### 7.4 Akku

#### Akku abnehmen (Bild 2)

Beide Entriegelungstaster (A) hineindrücken (1) und dann den Akku herausziehen (2).

#### Akku aufsetzen (Bild 3)

Akku wie dargestellt in das Gerät schieben bis der Akku einrastet.

#### Akku Zustandsanzeige (Bild 2)

Durch Drücken der Taste (B) wird der Ladezustand des Akkus angezeigt. Die Anzahl der leuchtenden LEDs gibt den Ladezustand an.

Befindet sich der Akku, während der Überprüfung des Ladezustands, im Pressgerät, muss die letzte Verpressung mindestens 1 Minute her sein. Die Anzeige ist sonst ungenau.



#### Information!

**Das Pressgerät ACO403 BT ist nur mit 18 V- Li-Ionen Akkus zu betreiben. Der 18 V-Akku darf nur in dafür geeigneten Pressgeräten verwendet werden.**

#### Verhalten des Pressgerätes bei entladenem Akku:

Zu Beginn einer Verpressung wird überprüft, ob die Akkuladung ausreicht, um die Verpressung zu beenden. Ist dies nicht der Fall, startet das Gerät nicht. Die grüne LED (2) blinkt.

Blinkt die grüne LED (2) nach einer Verpressung, ist diese Verpressung noch ordnungsgemäß ausgeführt worden. Vor der nächsten Verpressung muss der Akku neu geladen werden.

## 7.5 Energiesparmodus

Wird das Pressgerät länger nicht benutzt, schaltet sich das Gerät ab. Es leuchtet keine LED mehr. Zur Aktivierung des Pressgerätes den Start-Taster (1) kurz betätigen.

## 8 Inbetriebnahme und Betrieb



#### VORSICHT!

**Quetschgefahr der Finger durch Betreiben des Geräts ohne Press-Schlinge. (Bild 4a)**

Wenn das Pressgerät nicht an einer Press-Schlinge angesetzt ist, können die Finger in den Gefahrenbereich gehalten werden. Durch Starten des Geräts können die Finger gequetscht werden.

Deshalb:

- Gerät nicht ohne Press-Schlinge betreiben.
- Finger nicht in den Gefahrenbereich halten.



#### Information!

**Das Pressgerät ACO403 BT ist nicht für den Dauerbetrieb geeignet. Es muss nach ca. 15-20 Verpressungen hintereinander eine kurze Pause von mindestens 15 Minuten eingelegt werden, damit das Gerät abkühlen kann.**

## 8.1 Bedeutung der LED-Anzeige

LED-Anzeige	Zustand bzw. Ursache	Maßnahme
Alle LEDs aus.	Das Gerät ist ausgeschaltet	Start-Taster (1) kurz betätigen (siehe Kapitel 7.5).
Grüne LED (2) leuchtet.	Betriebsbereit	
Grüne LED (2) aus (während Verpressvorgang läuft).	Pressautomatik ist an; Gerät beendet den Pressvorgang automatisch.	
Grüne LED (2) blinkt.	Akkuladung nicht ausreichend!	Akku laden oder austauschen.
Blaue LED (10) blinkt.	Das Pressgerät ist verbindungsbereit.	Das Pressgerät kann mit der NovoCheck App verbunden werden.
Blaue LED (10) leuchtet.	Das Gerät ist mit der NovoCheck App verbunden	
Rote LED (3) blinkt.	Gerät außerhalb des Temperaturbereichs	Das Gerät funktioniert nur innerhalb des Temperaturbereiches von -10 bis +50°C. Wenn die rote LED blinkt, muss das Gerät in wärmere/kältere Umgebung gebracht werden. Das Gerät kann durch Leerfahrten erwärmt und auf Betriebstemperatur gebracht werden. Ist das Gerät zu warm, muss es durch eine Pause abgekühlt werden.
Rote LED (3) leuchtet.	Gerätefehler	Start-Taster (1) betätigen. Wenn das erfolglos ist, dann ist das Pressgerät defekt. Gerät an Fachwerkstatt senden. <b>HINWEIS!</b> Die Verpressung wurde eventuell nicht vollständig beendet, bitte überprüfen und ggf. wiederholen.
Rote (3) und grüne (2) LED blinken abwechselnd.	Wartungsintervall erreicht.	Das Pressgerät innerhalb der nächsten 100 Verpressungen zur Wartung geben.
Rote (3) und grüne (2) LED blinken langsam gleichzeitig.	Wartungsintervall erreicht. Es sind noch 500 Verpressungen möglich bis das Gerät automatisch gesperrt wird.	Das Pressgerät innerhalb der nächsten 500 Verpressungen zur Wartung geben.
Rote (3) und grüne (2) LED blinken schnell gleichzeitig.	Maximale Anzahl an Verpressungen bis zur Wartung erreicht, das Gerät ist gesperrt.	Das Pressgerät zur Wartung geben.

## 8.2 Ausgangslage der Press-Schlinge (Bild 5)

	<p><b>Information!</b></p> <p>Um die einwandfreie Funktion der Press-Schlingen sicherzustellen, müssen die Gleitsegmente beweglich sein.</p> <p>Die Gleitsegmente werden durch Federn stets selbstständig in die richtige Ausgangsposition zurück gedrückt.</p> <p>Deshalb:</p> <ul style="list-style-type: none"> <li>– Darauf achten, dass die Markierungsstriche (M) auf den Schalen (C) mit den Kanten der Gleitsegmente (D) eine Linie bilden, wenn sich die Press-Schlinge in der Ausgangslage befindet. (Bild 5)</li> <li>– Sollte dies nicht der Fall sein, lassen Sie die Press-Schlinge reparieren.</li> </ul>
---	--

Die Press-Schlinge muss sich in der dargestellten Form (ovale Form) befinden bevor sie an einen Fitting angesetzt wird. Nach dem Öffnen und Abnehmen der Press-Schlinge von einem Fitting muss sich die Press-Schlinge ebenfalls in der gezeigten Form befinden.

## 8.3 Schließen der Schlinge (Bild 6 + 7)

- Durch leichten Druck auf das äußere Ende der Schale springt die Schale nach innen. (Bild 6)

	<p><b>VORSICHT!</b></p> <p><b>Bruchgefahr der Press-Schlinge bei falschem Ansetzen</b></p> <p>Ist die Press-Schlinge falsch auf den Fitting gesetzt worden, kann die Press-Schlinge beschädigt werden.</p> <p>Deshalb:</p> <ul style="list-style-type: none"> <li>– Die Linie (A) muss mit der Kante (B) auf einer Höhe liegen. (Bild 7)</li> <li>– Ist dies nicht der Fall, Press-Schlinge wieder abnehmen und neu aufsetzen.</li> </ul>
--	---

- Die Linie (A) muss mit der Kante (B) auf einer Höhe liegen, wenn die Press-Schlinge richtig angesetzt ist. (Bild 7)

## 8.4 Öffnen der Schlinge (Bild 8 + 9)

Zum Öffnen der Press-Schlinge können die beiden äußeren Schalen, wie nachfolgend beschrieben, entweder einzeln oder zusammen von der Rohrleitung weg geschwenkt werden.

Probieren Sie erst mit einer Hand die Handhabung aus, bevor Sie es mit beiden Händen zusammen versuchen.

Wenn Sie erst eine Seite öffnen und dann die andere, müssen Sie beim Öffnen der zweiten Seite die Press-Schlinge festhalten, damit sie nicht herunterfällt.

- Zum Öffnen der Press-Schlinge müssen die nachfolgenden 2 Schritte ausgeführt werden: (Bild 8)
  - Hebel (15) an der markierten Stelle in Richtung Rohr drücken und halten.
  - Schale (16) an der markierten Stelle von unten greifen und vom Rohr weg schwenken.
- Hat man einen gewissen Punkt erreicht, springt die Schale von selber in die Endlage und rastet hörbar ein.
- Die Press-Schlinge durch Auseinanderziehen der beiden äußeren Schalen (16) soweit öffnen, dass die Press-Schlinge vom Pressfitting abgenommen werden kann. (Bild 9)

**9 Verpressen**

	<p><b>WARNUNG!</b>  <b>Verletzungsgefahr durch wegfliegende Bruchstücke</b></p> <p>Bei fehlerhafter Anwendung von Presswerkzeugen oder Benutzung von verschlissenen oder beschädigten Presswerkzeugen besteht Verletzungsgefahr durch wegfliegende Bruchstücke</p> <p>Deshalb:</p> <ul style="list-style-type: none"> <li>– Darauf achten, dass die Nennweite des Pressfittings mit der Nennweite des Presswerkzeugs übereinstimmt.</li> <li>– Darauf achten, dass sich kein Schmutz, Späne usw. zwischen Presswerkzeug und Pressfitting befinden.</li> <li>– Presswerkzeug nicht auf Pressfitting verkanten.</li> <li>– Nach fehlerhafter Anwendung Presswerkzeug nicht mehr verwenden und durch eine autorisierte Fachwerkstatt überprüfen lassen.</li> </ul>
---	---

	<p><b>WARNUNG!</b>  <b>Verletzungsgefahr durch wegfliegende Bruchstücke</b></p> <p>Durch Materialermüdung kann es zum Bruch der Presswerkzeuge kommen. Presswerkzeuge sind Verschleißteile. Durch häufiges Verpressen entsteht eine Materialermüdung. Durch Materialermüdung verschlissene oder anderweitig beschädigte Presswerkzeuge können sogar bei bestimmungsgemäßer Verwendung brechen; hierbei besteht Verletzungsgefahr durch wegfliegende Bruchstücke. Die Bruchgefahr ist bei nicht bestimmungsgemäßer Verwendung zusätzlich erhöht.</p> <p>Deshalb:</p> <ul style="list-style-type: none"> <li>– Vor jedem Gebrauch die Presswerkzeuge auf Risse und sonstige Verschleißerscheinungen prüfen.</li> <li>– Presswerkzeuge mit Materialrissen oder sonstigen Verschleißerscheinungen sofort ausmustern und nicht mehr verwenden.</li> <li>– Presswerkzeuge nur in technisch einwandfreien Zustand verwenden.</li> </ul>
---	--

	<p><b>VORSICHT!</b>  <b>Quetschgefahr!</b></p> <p>Es besteht die Gefahr des Quetschens von Fingern und Händen.</p> <p>Deshalb:</p> <ul style="list-style-type: none"> <li>– Keine Körper- oder Fremtteile zwischen die Backenhebel der fest montierten Zwischenbacke halten, während Sie den Pressvorgang auslösen.</li> <li>– Halten Sie während des Pressvorganges die Backenhebel der Zwischenbacke nicht mit den Händen fest. Benutzen Sie dazu den Haltegriff (7). (Bild 1)</li> </ul>
---	---

	<p><b>VORSICHT!</b>  <b>Finger nicht in den Gefahrenbereich halten, wenn die Zwischenbacke geschlossen ist. (Bild 4a)</b></p> <p>Die Finger können gequetscht werden.</p> <p>Deshalb:</p> <ul style="list-style-type: none"> <li>– Zwischenbacke geöffnet lassen. (Bild 4b)</li> </ul>
---	--

**Information!**

Um die einwandfreie Funktion der Press-Schlingen sicherzustellen, müssen die Gleitsegmente beweglich sein.

Die Gleitsegmente werden durch Federn stets selbstständig in die richtige Ausgangsposition zurück gedrückt.

Deshalb:

- Darauf achten, dass die Markierungsstriche (M) auf den Schalen (C) mit den Kanten der Gleitsegmente (D) eine Linie bilden, wenn sich die Press-Schlinge in der Ausgangslage befindet. (Bild 5)
- Sollte dies nicht der Fall sein, lassen Sie die Press-Schlinge reparieren.

1. Prüfen Sie, ob die Nennweite des Pressfittings mit der Nennweite der Press-Schlinge übereinstimmt.

**Information!**

Beachten Sie zum Aufsetzen der Press-Schlinge auf den Pressfitting die Hinweise des Systemanbieters.

**VORSICHT!****Bruchgefahr der Press-Schlinge bei falschem Ansetzen**

Ist die Press-Schlinge falsch auf dem Fitting gesetzt worden, kann die Press-Schlinge beschädigt werden.

Deshalb:

- Die Linie (A) muss mit der Kante (B) auf einer Höhe liegen. (Bild 7)
- Ist dies nicht der Fall, Press-Schlinge wieder abnehmen und neu aufsetzen.

2. Die äußeren Schalen der Press-Schlinge soweit wie möglich nach außen schwenken und jetzt die Press-Schlinge auf den Pressfitting aufsetzen.
3. Press-Schlinge schließen. (Bild 6)
4. Die Zwischenbacke durch Betätigen des Haltegriffs (7) ganz öffnen.

**WARNUNG!****Verletzungsgefahr durch wegfliegende Bruchstücke**

Durch fehlerhaftes Ansetzen der Zwischenbacke an die Press-Schlinge kann es zum Bruch der Zwischenbacke und der Press-Schlinge kommen.

Deshalb:

- Die Krallen (21) der Zwischenbacke müssen um die Bolzen (22) der Press-Schlinge greifen. (Bild 10, 11 + 12)
- Die Markierungen (L/Bild 11 + 12) an den Krallen (21) der Zwischenbacke müssen nach dem Ansetzen der Press-Schlinge vollständig verdeckt sein (Bild 11 + 12).

5. Die Zwischenbacke folgendermaßen an die Press-Schlinge setzen:  
Die Krallen (21) der Zwischenbacke soweit wie möglich in die Nuten (24) der Press-Schlinge hereinschieben. (Bild 10)
6. Zwischenbacke durch Betätigen des Haltegriffs (7) schließen.
7. Überprüfen, dass die Markierungen (L/Bild 12) an den Krallen (21) der Zwischenbacke vollständig verdeckt sind.  
Ist eine Markierung teilweise zu sehen, muss die Zwischenbacke neu angesetzt werden.

**Information!**

**Nach vollendeter Verpressung darauf achten, dass bei der Press-Schlinge kein Spalt zwischen den Segmenten vorhanden ist.**

**Information!**

Ist das Pressgerät ausgeschaltet, Start-Taster (1) kurz betätigen um das Pressgerät zu aktivieren. Zum Verpressen den Start-Taster erneut betätigen.

DE

8. Zum Starten den Start-Taster betätigen und halten.
9. Nach beendeter Verpressung die Zwischenbacke durch Betätigen des Haltegriffs öffnen und von der Press-Schlinge lösen.
10. Die Press-Schlinge öffnen und abnehmen.

## 10 Nachverpressen

Ein Nachverpressen ist immer dann erforderlich, wenn eine Verpressung nicht bis zum Ende ausgeführt wurde. Beachten Sie die Hinweise der Systemanbieter, ob eine Nachverpressung zulässig ist. Sollte sie zulässig sein, ergeben sich gegenüber dem Verpressen einige Besonderheiten, die beachtet werden müssen.

**WARNUNG!****Verletzungsgefahr durch brechende Krallen der Zwischenbacken und durch beschädigte Bolzen der Press-Schlinge**

Durch falsches Halten und Verändern der Lage des Pressgeräts können die Krallen vor und während des Nachverpressens nicht mehr ordnungsgemäß um die Bolzen greifen.

Die Spitzen der Krallen können unmittelbar auf die Bolzen pressen. Hierdurch können die Krallen und die Bolzen brechen und die Bruchstücke wegfiegen.

Deshalb:

- Nach dem Ansetzen an die Press-Schlinge die Backenhebel der Zwischenbacke mit dem Haltegriff soweit wie möglich zusammendrücken. (Bild 14)
- Darauf achten, dass die Krallen der Zwischenbacke während des gesamten Nachverpressens immer um die Bolzen der Press-Schlinge greifen und dass die Markierungen (L) an den Krallen (21) vollständig verdeckt sind. (Bild 11 + 12)

## 11 Reinigung, Wartung und Reparatur

**VORSICHT!****Verletzungsgefahr beim Reinigen oder Reparieren durch nicht beabsichtigtes Betätigen des Einschalters.**

Deshalb:

- Vor Reinigungs-, Wartungs- oder Reparaturarbeiten Sicherheitshinweise beachten und immer den Akku herausziehen.

### Serviceanschriften

Novopress GmbH Pressen und Presswerkzeuge & Co. KG  
Welserstr. 7  
41468 Neuss  
Deutschland

Adressen von autorisierten Fachwerkstätten bei Novopress erfragen oder unter [www.novopress.de](http://www.novopress.de) abrufen.

### Wartungsintervalle

Wartungs- und Reparaturarbeiten dürfen nur durch Novopress oder die autorisierten NOVOPRESS Fachwerkstätten ausgeführt werden.

**Information!**

Auf Pressgerät und Press-Schlinge wird die nächste Wartung angegeben. Diese Wartung muss mindestens einmal im Jahr durchgeführt werden. Bei mehr als 2500 Verpressungen im Jahr muss die Wartung spätestens nach diesen 2500 Verpressungen durchgeführt werden.

100 Verpressungen vor Erreichen des Wartungsintervalls wird dies durch LED angezeigt (siehe Kapitel 8.1 Bedeutung der LED-Anzeige).

500 Verpressungen vor dem Erreichen der maximalen Anzahl an Verpressungen wird dies durch gleichzeitiges, langsames Blinken der roten und grünen LED angezeigt. Das Gerät muss innerhalb dieser 500 Verpressungen zur Wartung gegeben werden, ansonsten sperrt es sich nach diesen 500 Verpressungen automatisch selber.

**Regelmäßig (vor dem Einsatz, zu Beginn des Arbeitstages) oder bei Verschmutzung (Bild 13)**

- Press-Schlinge, Zwischenbacke und Gerät auf äußere Mängel wie Beschädigungen, Materialrisse und andere Abnutzungserscheinungen prüfen. Liegen Mängel vor, das Gerät nicht mehr verwenden, sondern tauschen oder an eine autorisierte Fachwerkstatt geben.
- Press-Schlinge mit Druckluft reinigen.
- Die Bolzen der Zwischenbacke schmieren.
- Die komplette Zwischenbacke mit einem Schmiermittel einsprühen.
- Ablagerungen in der Presskontur (K) entfernen.
- Presskontur (K) der Press-Schlingen reinigen
- Komplette Presskontur (K) mit Schmiermittel versehen.
- Prüfung der Leichtgängigkeit von: Gleitsegmenten (D) und Schalen (C).

Empfohlene Schmiermittel:

- beiliegendes Öl
- MoS<sub>2</sub>-haltiges Öl

**Nach jeweils 50 Verpressungen:**

- Die Gelenke (G) der Press-Schlingen mit Schmiermittel einsprühen.
- Zwischen die Gleitsegmente (D) und die Schalen (C) Schmiermittel sprühen.

**Halbjährlich**

Das Gerät durch eine Elektrofachkraft oder eine Novopress-Fachwerkstatt überprüfen.

**Jährlich um 1 Jahr Anschlussgarantie zu erhalten (siehe Kapitel 13 Gewährleistung und Garantie)**

Das Pressgerät bei Novopress oder in einer Novopress-Fachwerkstatt überprüfen und warten lassen.

## 12 Entsorgung

**VORSICHT!****Gefahr für das Grundwasser****Das Gerät enthält Hydrauliköl.**

Hydrauliköle stellen eine Gefahr für das Grundwasser dar. Unkontrolliertes Ablassen oder unsachgemäße Entsorgung steht unter Strafe.

Deshalb:

- Gerät umweltgerecht entsorgen.

Zur Entsorgung von Akkus und Ladegerät sind die Hinweise der beiliegenden Bedienungsanleitung für das Ladegerät zu beachten.

Das Produkt darf nicht zusammen mit dem Restmüll entsorgt werden.

Novopress empfiehlt die Entsorgung durch zugelassene Fachunternehmen vornehmen zu lassen.

Alternativ kann das Altgerät zur fachgerechten Entsorgung direkt an Novopress (oder eine Fachwerkstatt) zurückgegeben werden.



## 13 Gewährleistung und Garantie

Die Firma Novopress gewährt auf Ihre Pressgeräte und -werkzeuge die volle gesetzliche Gewährleistung von 24 Monaten. Die Gewährleistungszeit beginnt immer mit dem Zeitpunkt der Auslieferung und ist im Zweifelsfall anhand der Kaufunterlagen nachzuweisen.

Innerhalb der Gewährleistungszeit umfasst die Gewährleistung die Behebung sämtlicher auftretenden Schäden oder Mängel dieser Werkzeuge, die auf Material- oder Fertigungsfehler zurückzuführen sind.

Nicht unter die Gewährleistung fallen:

- Schäden, die durch unsachgemäße Verwendung oder mangelhafte Wartung entstehen.
- Schäden, die durch Verwendung von Produkten entstehen, welche nicht von Novopress für ihre Pressgeräte freigegeben wurden.
- Schäden, die durch Verpressen ungeeigneter Rohre oder Fittings entstehen.

Für Verschleißteile leistet Novopress nur während der vorgesehenen Lebensdauer Gewährleistung.

Leistungen aus Gewährleistungsansprüchen müssen nicht bezahlt werden. Allerdings hat der Verwender die Kosten für Hin- und Rückfracht zu tragen.

Beanstandungen können nur anerkannt werden, wenn das Gerät nicht demontiert an Novopress oder eine Novopress-Fachwerkstatt geschickt wird.

Eine Reparatur oder ein Austausch des Gerätes aus Gewährleistungsgründen führt zu keiner Verlängerung der Gewährleistungszeit. Die Reparatur oder der Austausch kann nur durch neuwertige Teile erfolgen, deren Funktion denen der alten Teile entsprechen. Jedes defekte und somit ausgetauschte Teil ist Eigentum des Herstellers.

### **Anschlussgarantie nach Ablauf der gesetzlichen Gewährleistungsfrist**

Wir garantieren für die Zeit nach der gesetzlichen Gewährleistungsfrist freiwillig die wie folgt aufgeführte Anschlussgarantie.

#### **1 Jahr Anschlussgarantie für neue Pressgeräte, Zwischenbacken und Press-Schlingen**

Novopress gewährt eine Anschlussgarantie von einem Jahr für alle neuen Pressgeräte, Zwischenbacken und Press-Schlingen, wenn sie mindestens alle 12 Monate zur Wartung bei Novopress oder einer von Novopress autorisierten Fachwerkstatt waren. Die Wartung wird in Rechnung gestellt. Die Kosten hierfür erfragen Sie bitte bei Novopress oder einer von Novopress autorisierten Fachwerkstatt.

### **Gewährleistung auf Reparaturen**

Novopress gewährt nach Ablauf der Gewährleistungszeit des Neuproduktes im Falle einer danach erfolgten Reparatur folgende Gewährleistungen auf die Reparatur und die Ersatzteile:

- 6 Monate Gewährleistung auf ausgewechselte Ersatzteile.
- 12 Monate Gewährleistung auf ausgetauschte Baugruppen.
- 12 Monate Gewährleistung auf ausgetauschte Pressgeräte.

## 14 EU-Konformitätserklärung

EU-Konformitätserklärung und Liste über die eingehaltenen Richtlinien und angewendeten Normen siehe Beiblatt EU-Konformitätserklärung.

DE

# ACO403 BT

## EN English

### Translation of the original Operating Manual

**Contents**

1	Proper use .....	15
2	Basic safety information .....	15
3	Definition of terms.....	17
4	Symbols on the device and information on the rating plate .....	17
5	Scope of supply .....	18
6	Technical Data.....	18
7	Brief description of the press device (Fig.1).....	19
8	Start-up and operation.....	20
9	Performing the pressing operation .....	23
10	Re-pressing .....	25
11	Cleaning, maintenance and repair .....	25
12	Disposal.....	26
13	Warranty and guarantee.....	27
14	EU Declaration of Conformity.....	27

## 1 Proper use

These press devices are intended exclusively for use with press collars manufactured by Novopress or approved by Novopress, in agreement with the system supplier. If you are uncertain whether your press device is suitable for the press tools described here, please contact the system supplier.

The devices and the press collars are to be employed solely for the purpose of press-fitting pipes and fittings for which the relevant press collars have been designed.

Any use beyond or different to that described here shall be regarded as improper use.

All work with this tool that does not correspond to proper use may lead to damage to the press device, the accessories or the pipes. Leaks and/or injury may result.

Novopress is not liable for damage resulting from

- the use of unsuitable press tools or press tools from other manufacturers, or
- applications that do not conform to proper use.

Proper use also includes compliance with the Operating Manual, adherence to the inspection and maintenance conditions as well as compliance with the latest versions of all relevant safety regulations.

## 2 Basic safety information

The following pictograms are used to highlight sections of text. Please follow these instructions and act with particular caution in these cases. Pass all health and safety instructions on to other users and technicians.

	<p><b>WARNING!</b></p> <p>This information indicates a potentially dangerous situation that could result in serious injury or death.</p>
---	--

	<p><b>CAUTION!</b></p> <p>This information indicates a potentially dangerous situation that could result in minor injuries and/or material damage.</p>
---	--

**Information!**

This information is directly linked to the description of a function or an operating sequence.

**Please read this Operating Manual carefully.  
The safety instructions it contains must be observed.  
Compliance with local safety regulations is essential!**

**WARNING!****Read all safety warnings and all instructions.**

Failure to follow the warnings and instructions may result in electric shock, fire and/or serious injury.

Therefore:

- Save all warnings and instructions for future reference.

**WARNING!****Risk of injury from ejected fragments**

Incorrect or improper use or the use of worn or damaged press tools and press devices carries a risk of injury from ejected fragments.

Therefore:

- Press tools and press devices may only be used by trained personnel.
- Compliance with the specified service work and service intervals is mandatory.
- Check the press tools and press devices for cracks and other signs of wear before each use.
- Separate all press tools and press devices with material cracks or other signs of wear immediately and do not use them any longer.
- Only use press tools and press devices that are in perfect technical condition.
- Following incorrect use, do not use the press tool and press device any longer and have them inspected by an authorised workshop.

**CAUTION!****Unskilled use may lead to a damaged or malfunctioning press tool and press device.**

Therefore:

- Replace worn press tools immediately and do not use them any longer.
- Use carrying cases for transport and storage and keep press tools and the press device in a dry room.
- Have damage checked immediately by an authorised workshop.
- Comply with the safety instructions regarding the cleaning and anti-corrosion agents used.

**Information!**

Consult the documents provided by the system supplier for handling and assembly instructions for fittings and pipes.



### 3 Definition of terms

V	volt
A	ampere
Hz	hertz
W	watt
kW	kilowatt
g	gram
kg	kilogram
Bj	year of manufacture

Ah	ampere hour
db(A)	decibel (sound pressure)
bar	bar
°C	degree Celsius
kN	kilonewton
a.c. / ~	Alternating current voltage
d.c. / ≡	Direct current voltage
F	force

∅	diameter
h	hour
min	minute
s	second
m/s <sup>2</sup>	metre divided by square second (acceleration)
Nr	number

### 4 Symbols on the device and information on the rating plate

Symbol	Meaning
	Warning: Danger of crushing
	Service sticker; indicates when the next service is due.
	Warning – ejected fragments

#### Information on the rating plate

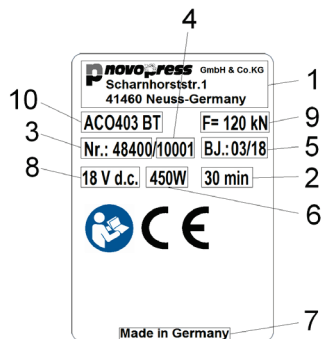



1	Manufacturer logo incl. address
2	Permissible uninterrupted operating time
3	Part No.
4	Serial No.
5	Year of manufacture mm.yy

6	Power consumption
7	Country of manufacture
8	Permissible voltage range in volt
9	Nominal force
10	Type designation of device

#### Explanation of possible pictograms on the rating plate

	Verification marking Canada/ USA
	Verification marking Canada/ USA
	Registration of products on the uniform customs territory

	Verification marking Australia
	CE conformity marking product safety in Europe
	Read Operating Manual

## 5 Scope of supply

The scope of supply for the standard equipment includes:

ACO403 BT
Press device incl. Operating Manual
Press collar in separate carrying case
Battery charger incl. operating manual
18 V d.c. rechargeable battery
Safety instructions
EU Declaration of Conformity
Carrying case

Other accessories may be included as additional extras. Please contact the system supplier for information on the supply scope.

## 6 Technical Data

Device:	ACO403 BT
Rated voltage:	18 V d.c. / 5,0 Ah / M18 (Milwaukee)
Nominal force:	120 kN
Height:	320 mm
Length:	650 mm
Width:	102 mm
Net weight:	12,8 kg (without battery)
Max. noise level:	89 db(A) <sup>1)</sup>
Noise pressure level:	78 db(A) <sup>1)</sup>
Vibration value:	<2,5 m/s <sup>2</sup> <sup>2)</sup>
Type of protection:	IP20
Temperature range during operation:	-10°C to +50°C
Wireless technology:	Bluetooth® 4.0 smart
Frequency range:	2402,0 MHz to 2480,0 MHz
Maximum output power:	1,8 dBm

1) Measurement uncertainty 3 db(A)

2) Measurement uncertainty 1,5 m/s<sup>2</sup>



### Information!

Wear hearing protection.

The stated vibration emission value was measured using a standard test procedure and can be employed for the purpose of comparison with another device.

The stated vibration emission value can also be used to obtain an initial estimate of interruptions during intermittent operation.

**Caution** The vibration emission value may differ from the stated value while the device is actually in use, depending upon the manner in which the device is used. It may be necessary to establish safety measures to protect operating personnel, depending on the actual conditions of use (intermittent operation).

### Battery charger

For information on the function and operation of the battery charger and the rechargeable batteries, please consult the battery charger operating instructions.

## 7 Brief description of the press device (Fig.1)

The ACO403 BT press device comprises the press device (8) and a fixed adaptor jaw (9). The head with the adaptor jaw can be rotated through 180°. It is only possible to adjust the head before the pressing operation. The head cannot be rotated while the pressing operation is being performed. To carry out the pressing operation, hold the device tightly on handle (6) and on grip (7) on the adaptor jaw.

### 7.1 Automatic press cycle (Fig. 1)

The device features an automatic press cycle. This ensures that the pressing operation is completed every time. For safety reasons, the automatic press cycle only switches on when the pressing operation has started, i.e. from when the fitting starts to be shaped.

After the automatic press cycle has been triggered, the green LED (2) goes out and the pressing operation runs automatically. The pressing operation can then only be stopped by pressing and holding release button (5). After the pressing operation has been completed, the motor automatically switches off and the green LED (2) lights up again.

If start button (1) is released before the automatic press cycle begins, the piston in the press device moves back to its starting position. The pressing operation will not have been completed. The pressing operation must be triggered again.

### 7.2 Release button (Fig. 1)

In the event of an emergency, the pressing operation can be stopped at any time by pressing and holding release button (5). The piston in the press device then returns to its starting position.

### 7.3 Wireless interface (Fig. 1)

The device **ACO403 BT** features a wireless interface.

This wireless interface together with the NovoCheck app can be used to connect the **ACO403 BT** to a mobile terminal device, such as a smartphone, tablet, etc. (Android, IOS; further information at [www.novopress.de](http://www.novopress.de)). The following functions are available:

- Reading the press device
- Checking the press device
- Making settings
- Generating construction site reports.

To establish a connection, the press device must be operational and the NovoCheck app installed on the terminal device.

The press device can now be connected with the NovoCheck app. (For more information, go to [www.novopress.de](http://www.novopress.de)) When the connection to the wireless interface was established successfully, the blue LED (10) lights up.

The blue LED (10) goes out if no connection has been established until the first pressing operation is performed. A new attempt to establish the connection can only be made if the press device has been switched off in the meantime. It may be necessary to pull the rechargeable battery for this.

If you do not wish to establish a connection, press the start button (1) once again and perform the pressing operation.

### 7.4 Battery

#### Removing the battery (Fig. 2)

Push in (1) the two release buttons (A) and then remove the battery (2).

#### Inserting the battery (Fig. 3)

Slide the battery into the device as illustrated until it clicks into place.

### Battery level indicator (Fig. 2)

The battery level is displayed when button (B) is pressed. The number of LEDs lit up denotes the battery level.

If the battery is inserted in the press device when the battery level is checked, the last pressing operation must have been completed at least 1 minute prior to this. Otherwise the display will be inaccurate.



#### Information!

**The ACO403 BT press device must only be operated with 18 V rechargeable lithium-ion batteries. The rechargeable 18 V battery must only be used in the appropriate press devices.**

#### Feature of the press device when the battery is empty:

When a pressing operation begins, a check is made to determine whether the battery charge is sufficient to complete the pressing operation. If this is not the case the device does not start. The green LED (2) flashes.

If the green LED (2) flashes following a pressing operation, the pressing operation was carried out correctly. The battery must be recharged prior to the next pressing operation.

## 7.5 Energy saving mode

If the press device is not used over an extended period, the device switches off. No LED is lit up any longer. Press the start button (1) briefly to activate the press device.

## 8 Start-up and operation



#### CAUTION!

**Fingers risk being crushed if the device is operated without a press collar. (Fig. 4a)**

If the press device is not placed on a press collar, fingers could be placed in the at-risk zone. Fingers could be crushed when the device is started.

Therefore

- Do not operate the device without a press collar.
- Keep your fingers away from the at-risk zone



#### Information!

**The ACO403 BT press device is not suitable for continuous operation. A short break of at least 15 minutes must be taken after approx. 15-20 pressing operations in succession in order to allow the device to cool down.**



## 8.1 Meaning of the LED display

LED display	Status/cause	Measure
All LEDs off.	The device is switched off.	Briefly press the start button (1) (see section 7.5).
Green LED (2) lights up.	On standby.	
Green LED (2) off (pressing operation in progress).	Automatic press cycle is on, device ends the pressing operation automatically.	
Green LED (2) flashes.	Insufficient battery charge.	Charge or replace battery.
Blue LED (10) flashes.	The press device is ready for connection.	The press device can be connected with the NovoCheck app.
Blue LED (10) lights up.	The press device is connected with the NovoCheck app.	
Red LED (3) flashes.	Device not within the temperature range	The device only works within a temperature range of -10 to +50°C. If the red LED is flashing, the device must be moved into a warmer or colder area. The device can be warmed to operating temperature by means of dry runs. If the device is too warm it must be cooled down by means of a short break.
Red LED (3) lights up.	Device fault.	Press the start button (1). If this is unsuccessful, the press device is defective. Send the device to a specialist workshop. <b>NOTE!</b> The pressing operation may not have been completed; please check and repeat if required.
Red (3) and green (2) LED flash alternately.	Service interval reached.	Take the press device to be serviced within the next 100 pressing operations.
Red (3) and green LED (2) flash slowly and simultaneously.	Service interval reached. It is possible to perform another 500 pressing operations before the device is blocked automatically.	Take the press device to the maintenance service within the next 500 pressing operations.
Red (3) and green LED (2) flash quickly and simultaneously.	The maximum number of pressing operations before maintenance is reached, the device is blocked.	Take the press device to the maintenance service.

## 8.2 Starting position of the press collar (Fig. 5)

	<p><b>Information!</b></p> <p>To ensure that the press collars function correctly, the sliding segments must be free to move.</p> <p>The sliding segments are always pressed back automatically into the correct starting position by springs.</p> <p>Therefore:</p> <ul style="list-style-type: none"> <li>– Ensure that marking lines (M) on shells (C) are aligned with the edges of the sliding segments (D) when the press collar is in starting position. (Fig. 5)</li> <li>– If this is not the case, have the press collars repaired.</li> </ul>
---	--

The press collar must be positioned in the way shown (oval shape) before it is placed on a fitting. After the press collar has been opened and removed from a fitting, the press collar must again be positioned in the way shown.

## 8.3 Closing the collar (Fig. 6 + 7)

- By pressing the outer end of the shell gently, the shell moves inwards. (Fig. 6)

	<p><b>CAUTION!</b></p> <p><b>There is a risk that the press collar will break if it is positioned incorrectly</b></p> <p>If the press collar is positioned incorrectly on the fitting the press collar may become damaged.</p> <p>Therefore:</p> <ul style="list-style-type: none"> <li>– The line (A) must be at the same height of the edge (B). (Fig. 7)</li> <li>– If this is not the case, remove the press collar again and reposition it.</li> </ul>
---	---

- The line (A) must be at the same height of the edge (B) when the press collar is positioned correctly. (Fig. 7)

## 8.4 Opening the collar (Fig. 8 + 9)

To open the press collar, the two outer shells can be swivelled away from the pipe, either individually or together, as described below.

First try the process with one hand before you try it with both hands together.

If you just open one side first and then the other you must hold the press collar tightly when opening the second side so that it does not fall off.

- To open the press collar the following 2 steps must be carried out. (Fig. 8)
  - Press lever (15) at the position marked in the direction of the pipe and hold it there.
  - Grip shell (16) at the position marked from below and swivel it away from the pipe.
- Once a certain point has been reached the shell automatically moves to its final position and makes an audible click.
- By pulling the two outer shells (16) apart, open the press collar far enough to remove it from the press fitting. (Fig. 9)

## 9 Performing the pressing operation

	<p><b>WARNING!</b>  <b>Risk of injury from ejected fragments</b></p> <p>Incorrect or improper use of press tools or the use of worn or damaged press tools carries a risk of injury from ejected fragments.</p> <p>Therefore</p> <ul style="list-style-type: none"> <li>– Ensure that the nominal size of the press fitting matches the nominal size of the press tool.</li> <li>– Make sure that there is no dirt, swarf etc. between the press tool and the press fitting.</li> <li>– Do not hold the press tool askew on the press fitting.</li> <li>– If a press tool is used incorrectly, do not use it any longer and have it inspected by an authorised workshop.</li> </ul>
---	---

	<p><b>WARNING!</b>  <b>Risk of injury from ejected fragments</b></p> <p>Material fatigue may cause the press tool to break.</p> <p>Press tools are wearing parts. Frequent pressing will result in material fatigue. Press tools worn or damaged in any other way as the result of material fatigue can break even if used correctly; there is then a risk of injury from ejected fragments. The risk of breakage is further increased in the event of improper use.</p> <p>Therefore</p> <ul style="list-style-type: none"> <li>– Check the press tools for cracks and other signs of wear before each use.</li> <li>– Discard all press tools with material cracks or other signs of wear immediately and do not use them any longer.</li> <li>– Only use press tools that are in perfect technical condition.</li> </ul>
---	---

	<p><b>CAUTION!</b>  <b>Danger of crushing!</b></p> <p>There is a risk of fingers and hands becoming crushed.</p> <p>Therefore</p> <ul style="list-style-type: none"> <li>– Keep all body parts and foreign objects away from the jaw levers on the fixed adaptor jaw when initiating the pressing operation.</li> <li>– Do not hold the jaw levers of the adaptor jaw with your hands during the pressing operation. Use the grip (7). (Fig. 1)</li> </ul>
---	--

	<p><b>CAUTION!</b>  <b>Keep fingers away from the at-risk zone when the adaptor jaw is closed. (Fig. 4a)</b></p> <p>Fingers may get crushed.</p> <p>Therefore</p> <ul style="list-style-type: none"> <li>– Leave the adaptor jaw open. (Fig. 4b)</li> </ul>
---	---

	<p><b>Information!</b></p> <p>To ensure that the press collars function correctly, the sliding segments must be free to move.</p> <p>The sliding segments are always pressed back automatically into the correct starting position by springs.</p> <p>Therefore:</p> <ul style="list-style-type: none"> <li>– Ensure that marking lines (M) on shells (C) are aligned with the edges of the sliding segments (D) when the press collar is in starting position. (Fig. 5)</li> <li>– If this is not the case, have the press collars repaired.</li> </ul>
---	--

1. Check that the nominal size of the press fitting matches the nominal size of the press collar.

	<p><b>Information!</b></p> <p>Comply with the system supplier's instructions when positioning the press collar on the press fitting.</p>
---	--

	<p><b>CAUTION!</b></p> <p><b>There is a risk that the press collar will break if it is positioned incorrectly</b></p> <p>If the press collar is positioned incorrectly on the fitting the press collar may become damaged.</p> <p>Therefore:</p> <ul style="list-style-type: none"> <li>– The line (A) must be at the same height of the edge (B). (Fig. 7)</li> <li>– If this is not the case, remove the press collar again and reposition it</li> </ul>
---	--

2. Swivel the outer shells of the press collar outwards as far as possible and then position the press collar on the press fitting.
3. Close the press collar. (Fig. 6)
4. Open the adaptor jaw fully using the grip (7).

	<p><b>WARNING!</b></p> <p><b>Risk of injury from ejected fragments</b></p> <p>If the adaptor jaw is positioned on the press collar incorrectly, the adaptor jaw and the press collar may break.</p> <p>Therefore</p> <ul style="list-style-type: none"> <li>– Claws (21) of the adaptor jaw must grip pins (22) of the press collar. (Fig. 11, 12 + 13)</li> <li>– The markings (L/Fig. 11 + 12) on the claws (21) of the adaptor jaw must be fully covered when the press collar has been placed (Fig. 11+ 12)..</li> </ul>
---	--

5. Position the adaptor jaw on the press collar as follows.  
Push claws (21) of the adaptor jaw as far as possible into grooves (24) in the press collar. (Fig. 10)
6. Close the adaptor jaw using the grip (7).
7. Check that the markings (L/Fig. 12) on the claws (21) of the adaptor jaw are fully covered.  
If a marking is partially visible, the adaptor jaw must be placed again.

	<p><b>Information!</b></p> <p><b>Ensure there is no gap between the segments of the press collar when the pressing operation is complete.</b></p>
---	---

	<p><b>Information!</b></p> <p><b>If the press device is switched off, briefly press the start button (1) to activate the press device. Press the start button again to start the pressing operation.</b></p>
---	--

8. In order to start the process, press the start button and hold it down.
9. After the pressing operation has been completed, open the adaptor jaw using the grip and detach it from the press collar.
10. Open the press collar and remove it.

## 10 Re-pressing

Re-pressing is always necessary if a pressing operation has not been fully completed. Check the system supplier's instructions to ascertain whether re-pressing is permitted. If it is permitted, please note the following differences from the initial pressing operation that must be complied with.

	<p><b>WARNING!</b></p> <p><b>Risk of injury from breaking claws on the adaptor jaw and damaged pins on the press collar</b></p> <p>Holding the press device incorrectly and changing its position before and during re-pressing means that the claws can no longer grip the pins properly. The tips of the claws may press directly on the pins, causing the claws and pins to break and fragments to fly off.</p> <p>Therefore:</p> <ul style="list-style-type: none"> <li>– After positioning on the press collar, press the jaw levers on the adaptor jaw together as far as possible using the grip. (Fig. 14)</li> <li>– Make sure that the claws of the adaptor jaw always grip the press collar pins throughout the re-pressing operation and that the markings (L) on the claws (21) are fully covered. (Fig. 11 + 12)</li> </ul>
---	---

## 11 Cleaning, maintenance and repair

	<p><b>CAUTION!</b></p> <p><b>Risk of injury during cleaning or repair work from inadvertently pressing the On switch.</b></p> <p>Therefore:</p> <ul style="list-style-type: none"> <li>– Comply with the safety instructions and always remove the battery before performing cleaning, servicing or repair work.</li> </ul>
---	---

### Service addresses

Novopress GmbH Pressen und Presswerkzeuge & Co. KG  
 Welsenstr. 7  
 41468 Neuss  
 Germany

You can find the addresses of authorised specialist workshops by contacting Novopress or at [www.novopress.de](http://www.novopress.de).

## Maintenance intervals

Maintenance and repair work may only be carried out by Novopress or the authorised NOVOPRESS specialist workshops.



### Information!

The next maintenance service is indicated on the press device and the press collar. This maintenance service must be performed at least once a year. If more than 2,500 pressing operations are performed in a year, maintenance service must be performed after these 2,500 operations at the latest.

An LED indicates that the maintenance interval has been reached 100 pressing operations in advance (see Section 8.1 Meaning of the LED display).

The red and green LED flash slowly and simultaneously to indicate that 500 pressing operations are left before reaching the maximum number of operations. The device must be taken to maintenance service within these 500 pressing operations, otherwise it automatically blocks itself after these 500 pressing operations.

### Regularly (before use, at the start of the working day) and when soiled (Fig. 13)

- Check the press collar, adaptor jaw and device for visible defects such as damage, material cracks and other signs of wear. If defects are found, do not use the device any more. Replace it or send it to an authorised specialist workshop.
- Clean the press collar with compressed air.
- Lubricate the adaptor jaw pins.
- Spray the entire adaptor jaw with lubricant.
- Remove deposits from pressing contour (K).
- Clean press collar pressing contour (K).
- Completely coat pressing contour (K) with lubricant.
- Check that sliding segments (D) and shells (C) can move freely.

Recommended lubricant:

- enclosed oil
- oil containing MoS<sub>2</sub>

### After every 50 pressing operations:

- Spray joints (G) of the press collars with lubricant.
- Spray lubricant between sliding segments (D) and shells (C).

### Six-monthly inspection

Have the device inspected by a qualified electrician or a Novopress workshop

### Annually to get a 1-year extended warranty (see section 13 Warranty and guarantee)

Have the press device inspected and serviced at Novopress or a Novopress workshop.

## 12 Disposal



### CAUTION!

#### Groundwater hazard

#### The device contains hydraulic fluid.

Hydraulic fluids pose a hazard to groundwater. Uncontrolled drainage or improper disposal is punishable by law.

Therefore:

- Dispose of the device in an environmentally responsible manner.

The instructions in the operating instructions provided with the battery charger must be complied with when disposing of rechargeable batteries and the charger.

The product must not be disposed of as normal household waste.

Novopress recommends that disposal be carried out by authorised specialist companies.

Alternatively, waste devices can be returned directly to Novopress (or a specialist workshop) for proper disposal.

## 13 Warranty and guarantee

Novopress provides the full statutory warranty of 24 months for its press devices and tools. The warranty period always commences on the date of delivery, which must be proven by means of the sales documentation in case of doubt.

Within the warranty period, the warranty covers the repair of any damage or malfunction of these tools that is attributable to material or production faults.

The following are not covered by the warranty:

- Damage caused by improper use or inadequate servicing.
- Damage caused by the use of products not approved by Novopress for use with its press devices.
- Damage caused by pressing unsuitable pipes or fittings.

For wearing parts, the Novopress warranty lasts only for the intended service life.

Service work and parts provided in response to warranty claims do not have to be paid for. However, all shipping costs shall be borne by the user.

Claims can only be accepted if the device is delivered to Novopress or a Novopress workshop in an assembled state.

Repair or replacement of the device under warranty does not result in an extension of the warranty period. Repair or replacement can only be performed using as-new components, the function of which corresponds to that of the old components. All parts that are faulty and consequently replaced are the property of the manufacturer.

### **Extended warranty on expiry of the statutory warranty period**

We voluntarily provide the following extended warranties beyond the statutory warranty period

#### **1-year extended warranty for new press devices, adaptor jaws and press collar**

Novopress provides an extended warranty of one year for all new press devices, adaptor jaws and press collars that have been serviced at least every 12 months by Novopress or by an authorised Novopress workshop. There is a charge for this service work. For details of costs, please contact Novopress or an authorised Novopress workshop.

#### **Repair warranty**

Novopress provides the following repair and spare parts warranty beyond the warranty period for new products that undergo repair after this period:

- 6-month warranty for replaced spare parts.
- 12-month warranty for replaced assemblies.
- 12-month warranty for replaced press devices.

## 14 EU Declaration of Conformity

EU declaration of conformity and list of maintained directives and applicable standards see attached document EU declaration of conformity.





# ACO403 BT

FR Français

## Traduction du manuel d'utilisation d'origine

### Table des matières

1	Utilisation conforme .....	29
2	Principales consignes de sécurité .....	29
3	Définition.....	31
4	Symboles figurant sur l'appareil et indications sur la plaque signalétique .....	31
5	Contenu de la livraison .....	32
6	Données techniques.....	32
7	Brève description de l'appareil de pressage (Fig. 1).....	33
8	Mise en service et fonctionnement.....	34
9	Pressage .....	37
10	Repressage .....	39
11	Nettoyage, maintenance et réparation .....	39
12	Mise au rebut.....	40
13	Garantie sur les vices cachés et garantie fabricant .....	41
14	Déclaration de conformité UE .....	41

## 1 Utilisation conforme

Les appareils de pressage sont destinés exclusivement à l'utilisation avec des griffes de pressage de fabrication Novopress ou homologués par Novopress en accord avec le fournisseur du système. En cas d'incertitudes quant à l'adéquation de votre appareil de pressage pour les présents outils d'emboutissage, veuillez vous adresser au fournisseur du système.

Les appareils et les griffes de pressage servent uniquement à comprimer des tubes et raccords pour lesquels les griffes de pressage sont conçues.

Toute autre utilisation n'est pas conforme à l'usage prévu.

Tous les travaux réalisés avec cet outil, non conformes à l'utilisation prévue, peuvent entraîner des dommages de l'appareil de pressage, des accessoires et de la conduite. Il peut en résulter des fuites et / ou des blessures.

Novopress décline toute responsabilité pour les dommages

- résultant de l'utilisation d'outils d'emboutissage inadaptés ou provenant d'un autre fabricant ou
- du fait d'applications exécutées en dehors de l'utilisation prévue.

Pour l'utilisation conforme de l'appareil, il convient également de respecter la notice d'utilisation et les conditions de maintenance et de révision, ainsi que toutes les consignes de sécurité en vigueur dans leur version actuelle.

## 2 Principales consignes de sécurité

Des pictogrammes servent à repérer certains passages du texte. Respecter ces consignes et agir avec une extrême prudence dans ces cas-là. Transmettre ces consignes de sécurité aux autres utilisateurs et au personnel spécialisé !

	<b>AVERTISSEMENT !</b> Cette information signale une situation potentiellement dangereuse qui peut avoir pour conséquence la mort ou de graves blessures.
---	--

	<b>ATTENTION !</b> Cette information signale une situation potentiellement dangereuse qui peut entraîner des blessures légères ou minimales et / ou des dommages matériels.
---	--

**Information !**

Ce symbole indique une information ayant un rapport direct avec la description d'une fonction ou d'un processus.

**Lire attentivement la notice d'utilisation !**

**Respecter les présentes consignes de sécurité !**

**Respecter les prescriptions de sécurité spécifiques au pays !**

**AVERTISSEMENT !****Lire toutes les consignes de sécurité et instructions!**

Le non-respect des consignes de sécurité et des instructions peut entraîner un risque d'électrocution, d'incendie et/ou de blessures graves.

Par conséquent :

- Conservez toutes les consignes de sécurité et instructions en cas de besoin ultérieur.

**AVERTISSEMENT !****Risque de blessures dues à la projection de fragments**

En cas d'application erronée ou d'utilisation d'outils d'emboutissage et d'appareils de pressage usés ou endommagés, il y a risque de blessures dues à la projection de fragments.

Par conséquent :

- Seul du personnel spécialisé est autorisé à utiliser les outils d'emboutissage et les appareils de pressage.
- Respecter impérativement la maintenance et les intervalles de maintenance.
- Avant tout usage, contrôler l'absence de fissures et autres traces d'usure sur les outils d'emboutissage et appareils de pressage.
- Retirer immédiatement et ne plus réutiliser les outils d'emboutissage et appareils de pressage présentant des fissures dans les matériaux ou d'autres traces d'usure.
- N'utiliser les outils d'emboutissage et les appareils de pressage que s'ils sont en parfait état.
- Suite à une utilisation erronée, ne plus utiliser l'outil d'emboutissage et l'appareil de pressage et les faire contrôler par un atelier spécialisé agréé.

**ATTENTION!****Dommages et dysfonctionnements de l'outil d'emboutissage et de l'appareil de pressage du fait d'une manipulation inadéquate.**

Par conséquent:

- Ne pas réutiliser les outils d'emboutissage usés, mais les remplacer immédiatement.
- Pour le transport et le stockage, utiliser le coffret de transport et conserver les outils d'emboutissage et l'appareil de pressage dans un endroit sec.
- Faire vérifier immédiatement les dommages par un atelier spécialisé agréé.
- Respecter les consignes de sécurité des nettoyants et agents anticorrosifs utilisés.

**Information!**

Consulter les instructions de traitement et de montage des raccords ou tubes dans la documentation du fournisseur de systèmes.



### 3 Définition

V	Volt
A	Ampère
Hz	Hertz
W	Watt
kW	Kilowatt
g	Gramme
kg	Kilogramme
Bj	Année de fabrication

Ah	Ampère-heure
db(A)	Décibel (pression acoustique)
bar	Bar
°C	Degré Celsius
kN	Kilo-newton
a.c. / ~	Courant alternatif
d.c. / ≡	Courant continu
F	Force

∅	Diamètre
h	Heure
min	Minute
s	Seconde
m/s <sup>2</sup>	Mètre par seconde au carré (accélération)
Nr	Numéro

### 4 Symboles figurant sur l'appareil et indications sur la plaque signalétique





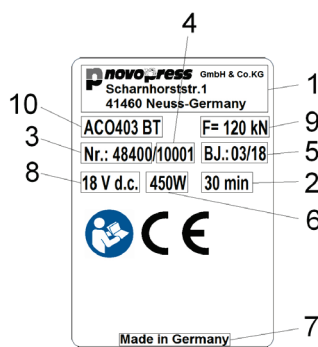

Symbole	Signification
	Avertissement : risque d'écrasement
	Autocollant de maintenance ; indique la prochaine maintenance.
	Avertissement relatif à la projection éventuelle de fragments

#### Indications de la plaque signalétique



1	Logo du fabricant avec adresse	6	Puissance absorbée
2	Durée d'utilisation ininterrompue autor.	7	Pays de fabrication
3	Réf. article	8	Plage de tension autorisée en volt
4	N° de série	9	Force nominale
5	Année de fabrication en mm.aa	10	Désignation du type d'appareil

#### Explication des pictogrammes possibles sur la plaque signalétique

	Marque de contrôle Canada et USA		Marque de contrôle Australie
	Marque de contrôle Canada et USA		Marque CE, sécurité produits en Europe
	Enregistrement des produits dans le domaine de l'union douanière		Lire la notice d'utilisation

## 5 Contenu de la livraison

La livraison de l'équipement standard inclut les éléments suivants:

<b>ACO403 BT</b>
Appareil de pressage avec notice d'utilisation
Presse de pressage dans le coffret de transport séparé
Chargeur avec manuel d'utilisation
Accumulateur de 18 V d.c.
Consignes de sécurité
Déclaration de conformité UE
Coffret de transport

Les autres accessoires sont inclus en option. Pour tout renseignement sur le contenu de la livraison, veuillez vous adresser au fournisseur du système.

## 6 Données techniques

Appareil :	ACO403 BT
Tension nominale :	18 V d.c. / 5,0 Ah / M18 (Milwaukee)
Force nominale :	120 kN
Hauteur :	320 mm
Longueur :	650 mm
Largeur :	102 mm
Poids net :	12,8 kg (sans accu)
Nuisance sonore maxi.	89 db(A) <sup>1)</sup>
Niveau de pression acoustique :	78 db(A) <sup>1)</sup>
Vibration :	<2,5 m/s <sup>2</sup> <sup>2)</sup>
Type de protection :	IP20
Plage de températures de fonctionnement :	de -10°C à +50°C
Technologie radio:	Bluetooth® 4.0 smart
Plage de fréquence:	2402,0 – 2480,0 MHz
Puissance de sortie maximale :	1,8 dBm

1) Incertitude de mesure 3 db(A)

2)

Incertainde de mesure 1,5 m/s<sup>2</sup>



### Information !

Portez la protection auditive.

La valeur indiquée d'émissions oscillatoires a été mesurée selon une méthode d'essai normalisée et peut être utilisée à titre d'exemple en comparaison d'un autre appareil.

La valeur d'émissions oscillatoires indiquée peut également être utilisée pour une évaluation préliminaire de l'exposition.

**Attention:** au cours de l'utilisation réelle de l'appareil, la valeur d'émissions oscillatoires peut différer de la valeur indiquée en fonction de la façon dont l'appareil est employé. Selon les conditions réelles d'utilisation (exploitation intermittente), il peut être nécessaire de prendre des mesures de sécurité pour protéger l'opérateur.

## Chargeur

Consulter le manuel d'utilisation du chargeur pour de plus amples informations sur le fonctionnement et l'utilisation du chargeur et de l'accumulateur.

## 7 Brève description de l'appareil de pressage (Fig. 1)

L'appareil de pressage ACO403 BT se compose de l'appareil de pressage (8) et d'une mâchoire intermédiaire fixe (9). La tête munie de la mâchoire intermédiaire peut tourner de 180°. La tête peut se régler uniquement avant le pressage. Il n'est pas possible de faire pivoter la tête pendant le pressage. Pour le pressage, on maintient l'appareil au niveau de la poignée (6) et de la poignée de maintien (7) de la mâchoire intermédiaire.

### 7.1 Système de pressage automatique (Fig. 1)

L'appareil est automatisé. Ceci garantit toujours un pressage complet. Pour des raisons de sécurité, le système de pressage automatique ne se met en marche que lorsque le pressage a commencé, c'est-à-dire à partir du début de la déformation du raccord.

Après déclenchement du système de pressage automatique, la DEL verte (2) s'éteint et le pressage se déroule automatiquement. Il n'est alors possible d'interrompre le pressage qu'en appuyant sur le bouton de décharge (5) et en le maintenant enfoncé. Une fois le pressage terminé, le moteur s'arrête automatiquement et la DEL verte (2) s'allume de nouveau.

Si la touche Marche (1) est relâchée avant l'activation du système de pressage automatique, le piston retourne à sa position de départ dans l'appareil de pressage. Le pressage n'a pas été effectué. Il est nécessaire de déclencher de nouveau le processus de pressage.

### 7.2 Bouton de décharge (Fig. 1)

En cas d'urgence, il est possible d'interrompre à tout moment le pressage en appuyant sur le bouton de décharge (5) et en le maintenant enfoncé. Le piston de l'appareil de pressage retourne ainsi dans sa position de départ.

### 7.3 Interface radio (Fig. 1)

L'appareil **ACO403 BT** possède une interface radio.

À l'aide de l'interface radio et de l'application NovoCheck, il est possible de le connecter **ACO403 BT** à un terminal mobile tel qu'un smartphone, une tablette, etc. (Android, IOS. De plus amples informations sont disponibles sur [www.novopress.de](http://www.novopress.de)). Les fonctions suivantes sont proposées :

- Lecture de l'appareil de pressage
- Contrôle de l'appareil de pressage
- Exécution de réglages
- Établissement de rapports de chantier.

Pour établir une connexion, l'appareil de pressage doit être opérationnel et l'application NovoCheck doit être installée sur le terminal.

L'appareil de pressage peut maintenant être connecté à l'application NovoCheck. (Informations à ce sujet sous [www.novopress.de](http://www.novopress.de)) Lorsque la connexion de l'interface radio a réussi, la LED bleue (10) s'allume.

La LED bleue (10) s'éteint si aucune connexion n'a été réalisée d'ici le premier pressage. Une reconnexion n'est possible que si l'appareil de pressage était arrêté. À cet effet, il faut éventuellement retirer la batterie.

Si aucune connexion ne doit être établie, appuyer de nouveau sur le bouton Marche (1) et effectuer le pressage.

### 7.4 Accumulateur

#### Retrait de l'accumulateur (Fig. 2)

Appuyer sur les deux boutons de déverrouillage (A) (1), puis retirer l'accumulateur (2).

#### Mise en place de l'accumulateur (Fig. 3)

Insérer l'accumulateur dans l'appareil, comme indiqué sur la figure, jusqu'à son enclenchement.

### Affichage de l'état de l'accumulateur (Fig. 2)

Appuyer sur la touche (B) pour afficher l'état de charge de l'accumulateur. Le nombre de DEL allumées correspond à l'état de charge.

Si l'accumulateur se trouve dans l'appareil de pressage au moment de la vérification de l'état de charge, le dernier pressage doit être terminé depuis 1 minute au moins. Sinon, l'affichage n'est pas exact.



#### Information !

**L'appareil de pressage ACO403 BT ne doit fonctionner qu'avec des batteries Li-Ion de 18 V. La batterie de 18 V ne doit être utilisée qu'avec des appareils de pressage prévus à cet effet.**

#### Comportement de l'appareil de pressage avec un accumulateur déchargé:

Au début du pressage, l'appareil vérifie si l'accumulateur est suffisamment chargé pour pouvoir terminer le pressage. Dans le cas contraire, l'appareil ne démarre pas. La DEL verte (2) clignote.

Si la DEL verte (2) clignote après un pressage, cela signifie que le pressage s'est effectué de façon conforme. Avant le prochain pressage, recharger l'accumulateur.

## 7.5 Mode d'économie d'énergie

L'appareil de pressage s'éteint s'il n'est pas utilisé pendant un certain temps. Toutes les DEL sont éteintes. Pour activer l'appareil de pressage, appuyer brièvement sur le bouton Marche (1).

## 8 Mise en service et fonctionnement



#### ATTENTION !

**Risque d'écrasement des doigts en cas de fonctionnement de l'appareil sans griffe de pressage. (fig. 4a)**

Si l'appareil de pressage n'est pas utilisé sur une griffe de pressage, les doigts peuvent se trouver dans la zone à risque. Ils risquent d'être écrasés lors de la mise en marche de l'appareil.

Par conséquent :

- Ne pas utiliser l'appareil sans griffe de pressage.
- Ne pas placer les doigts dans la zone à risque.



#### Information !

**L'appareil de pressage ACO403 BT n'est pas adapté pour fonctionner en permanence. Il faut respecter une brève pause de 15 minutes minimum après env. 15 à 20 pressages successifs, afin de permettre à l'appareil de refroidir.**

## 8.1 Signification de l'affichage de DEL

Affichage de DEL	État ou cause	Solution
Toutes les DEL sont éteintes.	L'appareil est éteint.	Appuyer brièvement sur la touche Marche (1) (voir le chapitre 7.5).
La DEL verte (2) s'allume.	Appareil prêt à fonctionner.	
DEL verte (2) éteinte (pendant un pressage)	Le système de pressage automatique est en marche; l'appareil arrête automatiquement le pressage.	
La DEL verte (2) clignote.	L'accumulateur n'est pas assez chargé !	Recharger l'accumulateur ou le remplacer.
La DEL bleue (10) clignote.	L'appareil de pressage est prêt à se connecter.	L'appareil de pressage peut être connecté à l'application NovoCheck.
La DEL bleue (10) s'allume.	L'appareil est connecté à l'application NovoCheck.	
La DEL rouge (3) clignote.	Appareil en dehors de la plage de température	L'appareil fonctionne uniquement dans une plage de température située entre -10 et +50°C. Lorsque la DEL rouge clignote, l'appareil doit être placé dans un environnement plus chaud/plus froid. L'appareil peut être réchauffé par des parcours à vide et être amené à température de fonctionnement. Si l'appareil est trop chaud, faire une brève pause pour lui permettre de refroidir.
La DEL rouge (3) s'allume.	Défaut de l'appareil.	Appuyer sur le bouton Marche (1). Si rien ne se produit, l'appareil est défectueux. Remettre l'appareil à un atelier spécialisé. <b>REMARQUE !</b> Le pressage n'a éventuellement pas été terminé complètement, le contrôler et le répéter au besoin.
Les DEL rouge (3) et verte (2) clignent en alternance	Intervalle de maintenance atteint	Remettre l'appareil en vue de sa maintenance, au plus tard dans les 100 pressages qui suivent.
Les DEL rouge (3) et verte (2) clignent lentement et simultanément.	Intervalle de maintenance atteint. Il est possible d'effectuer encore 500 pressages avant que l'appareil se bloque.	Remettre l'appareil de pressage en vue de sa maintenance, au plus tard dans les 500 pressages qui suivent.
Les DEL rouge (3) et verte (2) clignent rapidement et simultanément.	Le nombre maximum de pressages avant la maintenance a été atteint, l'appareil se bloque.	Remettre l'appareil de pressage à la maintenance.

## 8.2 Position de départ de la griffe de pressage (fig.5)

	<p><b>Information !</b></p> <p>Pour garantir le bon fonctionnement des griffes de pressage, veiller à ce que les segments de glissement soient mobiles. Les segments de glissement reviennent toujours tous seuls dans la bonne position de départ, grâce à des ressorts.</p> <p>Par conséquent :</p> <ul style="list-style-type: none"> <li>– Veiller à ce que les traits du repère (M) sur les coques (C) et les arêtes des segments de glissement (D) soient sur la même ligne lorsque la griffe de pressage est en position de départ. (figure 5)</li> <li>– Si ce n'est pas le cas, faire réparer la griffe de pressage.</li> </ul>
---	--

La griffe de pressage doit se trouver sous la forme représentée (forme ovale), avant de pouvoir être utilisée sur un raccord. Après l'ouverture et le retrait de la griffe de pressage d'un raccord, la griffe doit également avoir la forme indiquée.

## 8.3 Fermeture de la griffe (fig. 6 + 7)

- La coque rentre vers l'intérieur lorsque l'on appuie légèrement sur son extrémité. (Fig. 6)

	<p><b>ATTENTION !</b></p> <p><b>Risque de rupture de la griffe de pressage en cas de mise en place incorrecte</b></p> <p>La griffe de pressage peut être endommagée si elle est mal placée sur le raccord.</p> <p>Par conséquent :</p> <ul style="list-style-type: none"> <li>– La ligne (A) doit être à la même hauteur de l'arête (B). (figure 7)</li> <li>– Si ce n'est pas le cas, retirer la griffe de pressage et la remettre en place correctement.</li> </ul>
--	---

- La ligne (A) doit être à la même hauteur de l'arête (B), lorsque la griffe de pressage est positionnée correctement. (figure 7)

## 8.4 Ouverture de la griffe (fig. 8 + 9)

Pour ouvrir la griffe de pressage, les deux coques extérieures peuvent être pivotées individuellement ou ensemble hors de la conduite, comme décrit ci-après.





Essayer d'abord la procédure avec une main avant de le tenter avec les deux mains.

Si vous ouvrez d'abord un côté, puis le deuxième ensuite, vous devez maintenir la griffe de pressage à l'ouverture du deuxième côté, afin qu'elle ne tombe pas. .

- Il est nécessaire d'effectuer les 2 étapes suivantes pour ouvrir la griffe de pressage : (Fig.8)
  - Presser et maintenir enfoncé le levier (15) en direction du tube, à l'emplacement repéré.
  - Saisir la coque (16) par le bas à l'emplacement repéré et la faire pivoter hors du tube.
- Lorsque l'on atteint un certain point, la coque se met d'elle-même en position finale et s'enclenche de manière audible.
- Ouvrir la griffe de pressage en écartant les deux coques (16) extérieures jusqu'à ce que la griffe puisse être retirée du raccord à presser. (Fig. 9)





**9 Pressage**

	<p><b>AVERTISSEMENT !</b>  <b>Risque de blessures dû à la projection de fragments</b></p> <p>En cas d'application erronée ou d'utilisation d'outils d'emboutissage usés ou endommagés, il y a risque de blessures dû à la projection de fragments</p> <p>Par conséquent :</p> <ul style="list-style-type: none"> <li>- Veiller à ce que le diamètre nominal du raccord à presser corresponde à celui de l'outil d'emboutissage.</li> <li>- Veiller à l'absence d'impuretés, de copeaux, etc. entre l'outil d'emboutissage et le raccord à presser.</li> <li>- Ne pas incliner l'outil d'emboutissage sur le raccord à presser.</li> <li>- Suite à une utilisation erronée, ne plus utiliser l'outil d'emboutissage et le faire contrôler par un atelier spécialisé autorisé</li> </ul>
	<p><b>AVERTISSEMENT !</b>  <b>Risque de blessures dû à la projection de fragments</b></p> <p>La fatigue des matériaux peut entraîner la rupture des outils d'emboutissage. Les outils d'emboutissage sont des pièces d'usure. Le pressage fréquent génère une fatigue des matériaux. Les outils d'emboutissage usés par la fatigue des matériaux ou endommagés d'une autre manière peuvent se casser même lors d'une utilisation conforme à l'usage prévu. Il en résulte un risque de blessures dû à la projection de fragments. Le risque de rupture augmente en outre en cas d'utilisation non conforme à l'usage prévu.</p> <p>Par conséquent :</p> <ul style="list-style-type: none"> <li>- Avant tout usage, contrôler l'absence de fissures et autres traces d'usure sur les outils d'emboutissage.</li> <li>- Retirer immédiatement et ne plus réutiliser les outils d'emboutissage présentant des fissures dans les matériaux ou autres traces d'usure.</li> <li>- N'utiliser les outils d'emboutissage que s'ils sont en parfait état.</li> </ul>
	<p><b>ATTENTION !</b>  <b>Risque de pincement !</b></p> <p>Vous risquez de vous pincer les doigts et les mains.</p> <p>Par conséquent :</p> <ul style="list-style-type: none"> <li>- Aucun membre ou corps étranger ne doit se situer entre les leviers des mâchoires de pressage fixes lorsque vous déclenchez le processus de pressage.</li> <li>- Ne pas tenir les leviers des mâchoires intermédiaires avec les mains pendant le pressage. Utiliser pour cela la poignée de maintien (7). (Fig. 1)</li> </ul>
	<p><b>ATTENTION !</b>  <b>Ne pas placer les doigts dans la zone à risque lorsque la mâchoire de pressage est fermée. (Fig. 4a)</b></p> <p>Vos doigts risquent d'être écrasés.</p> <p>Par conséquent :</p> <ul style="list-style-type: none"> <li>- Maintenez la mâchoire intermédiaire ouverte. (Fig. 4b)</li> </ul>

	<p><b>Information !</b></p> <p>Pour garantir le bon fonctionnement des griffes de pressage, veiller à ce que les segments de glissement soient mobiles. Les segments de glissement reviennent toujours tous seuls dans la bonne position de départ, grâce à des ressorts.</p> <p>Par conséquent :</p> <ul style="list-style-type: none"> <li>– Veiller à ce que les traits du repère (M) sur les coques (C) et les arêtes des segments de glissement (D) soient sur la même ligne lorsque la griffe de pressage est en position de départ. (figure 5)</li> <li>– Si ce n'est pas le cas, faire réparer la griffe de pressage.</li> </ul>
---	--

1. Vérifier si le diamètre nominal du raccord à presser est identique à celui de la griffe de pressage.

	<p><b>Information !</b></p> <p>Pour positionner la griffe de pressage sur le raccord à presser, veuillez respecter les consignes du fournisseur du système.</p>
---	---

	<p><b>ATTENTION !</b></p> <p><b>Risque de rupture de la griffe de pressage en cas de mise en place incorrecte</b></p> <p>La griffe de pressage peut être endommagée si elle est mal placée sur le raccord.</p> <p>Par conséquent :</p> <ul style="list-style-type: none"> <li>– La ligne (A) doit être à la même hauteur de l'arête (B). (Fig. 7)</li> <li>– Si ce n'est pas le cas, retirer la griffe de pressage et la remettre en place correctement.</li> </ul>
---	---

2. Pivoter les coques extérieures de la griffe de pressage le plus possible vers l'extérieur et mettre ensuite la griffe de pressage en place sur le raccord à presser.
3. Fermer la griffe de pressage. (Fig. 6)
4. Ouvrir la mâchoire intermédiaire en actionnant la poignée de maintien (7).

	<p><b>AVERTISSEMENT !</b></p> <p><b>Risque de blessures dû à la projection de fragments</b></p> <p>La mise en place incorrecte de la mâchoire intermédiaire sur la griffe de pressage peut entraîner la rupture de ces deux éléments.</p> <p>Par conséquent :</p> <ul style="list-style-type: none"> <li>– Les crampons (21) de la mâchoire intermédiaire doivent mordre autour des goujons (22) de la griffe de pressage. (Fig. 10, 11 + 12)</li> <li>– Les repères (L/ Fig. 11 + 12) sur les crampons (21) de la mâchoire intermédiaire doivent être complètement couverts après le positionnement de la griffe de pressage (Fig. 11 + 12).</li> </ul>
---	--

5. Monter la mâchoire intermédiaire sur la griffe de pressage de la manière suivante :  
Insérer les crampons (21) de la mâchoire intermédiaire aussi loin que possible dans les rainures (24) de la griffe. (Fig. 10)
6. Fermer la mâchoire intermédiaire en actionnant la poignée de maintien (7).
7. Vérifiez que les repères (L/ Fig 12) sur les crampons (21) de la mâchoire intermédiaire sont complètement couverts.  
Si un repère est partiellement visible, la mâchoire intermédiaire doit être repositionnée.

	<p><b>Information!</b></p> <p><b>Une fois l'opération de pressage terminée, veiller à ce qu'il n'y ait pas de jeu entre les segments de la griffe de pressage.</b></p>
---	--



**Information !**

**Si l'appareil de pressage est éteint, appuyer brièvement sur le bouton Marche (1) pour le réactiver. Appuyer de nouveau sur le bouton Marche pour effectuer un pressage**

8. Pour démarrer l'appareil de pressage, appuyer sur le bouton Marche et le maintenir enfoncé.
9. Une fois le pressage terminé, ouvrir la mâchoire intermédiaire en actionnant la poignée de maintien et la dégager de la griffe de pressage.
10. Ouvrir et retirer la griffe de pressage.

## 10 Repressage

Un repressage est nécessaire dans tous les cas où le pressage n'a pas été exécuté jusqu'au bout. Respecter les remarques du fournisseur du système quant à savoir si un repressage est autorisé. Si c'est le cas, il en résulte certaines particularités par rapport au pressage normal, qu'il convient de respecter.



**AVERTISSEMENT !**

**Risque de blessures dû à la rupture des crampons des mâchoires intermédiaires et en cas de dommages des goujons sur la griffe de pressage**

Si vous tenez mal ou si vous modifiez la position de l'appareil de pressage, les crampons risquent de ne plus être bien positionnés autour des goujons avant et pendant le repressage.

Les pointes des crampons risquent de presser directement sur les goujons. De ce fait, les crampons et les goujons peuvent se casser et leurs fragments être projetés.

Par conséquent :

- Une fois mis en place sur la griffe de pressage, comprimer les leviers des mâchoires intermédiaires le plus possible avec la poignée de maintien. (Fig. 14)
- Pendant tout le repressage, veiller à ce que les crampons de la mâchoire intermédiaire se positionnent autour des goujons de la griffe de pressage et que les repères (L) sur les crampons (21) sont complètement couverts. (Fig. 11 + 12)

## 11 Nettoyage, maintenance et réparation



**ATTENTION!**

**Risque de blessures lors du nettoyage ou de la réparation en cas d'actionnement inopiné du commutateur.**

Par conséquent:

- Avant les travaux de nettoyage, de maintenance ou de réparation, respecter les consignes de sécurité et toujours débrancher l'accumulateur.

### Adresses des points de service

Novopress GmbH Pressen und Presswerkzeuge & Co. KG  
Welserstr. 7  
41468 Neuss  
Allemagne

Pour connaître les adresses des ateliers agréés Novopress, adressez-vous à Novopress ou consultez le site Web [www.novopress.de](http://www.novopress.de).

### Intervalles de maintenance

Seul Novopress ou les ateliers spécialisés NOVOPRESS agréés sont habilités à exécuter les travaux de maintenance et de réparation.



### Information !

La prochaine opération de maintenance est indiquée sur l'appareil de pressage et la griffe de pressage.

Cette maintenance doit être réalisée au moins une fois par an. Si le nombre de pressages par an dépasse les 2 500, la maintenance doit être réalisée au plus tard après ces 2 500 pressages.

100 pressions avant d'atteindre l'intervalle de maintenance, cela est indiqué par la DEL (voir chapitre 8.1 Signification de l'affichage de DEL).

Les DEL rouge et verte clignotent lentement et simultanément pour signaler qu'il ne reste que 500 pressages avant d'atteindre le nombre maximale de pressages. Si l'appareil n'est pas apporté à la maintenance dans ces 500 pressages, il se bloque automatiquement une fois que ce nombre a été atteint.

### À intervalles réguliers (avant l'utilisation, au début de la journée de travail) ou en cas d'encrassement (Fig. 13)

- Contrôler l'absence de défauts extérieurs, tels que des dommages, des fissures du matériau et autres traces d'usure, sur la griffe de pressage, la mâchoire intermédiaire et l'appareil. Si des défauts sont présents, ne plus utiliser l'appareil et le remplacer ou le remettre à un atelier agréé.
- Nettoyer la griffe de pressage à l'air comprimé.
- Graisser les goujons de la mâchoire intermédiaire.
- Vaporiser de lubrifiant l'ensemble de la mâchoire intermédiaire.
- Eliminer les dépôts dans le contour de pressage (K).
- Nettoyer le contour de pressage (K) des griffes
- Graisser l'ensemble du contour de pressage (K).
- Contrôler la bonne mobilité des éléments suivants : segments de glissement (D) et coques (C).

Lubrifiants recommandés :

- huile ci-incluse
- huile contenant MoS<sub>2</sub>

**Tous les 50 pressages :**

- Pulvériser les articulations (G) des griffes de pressage avec du lubrifiant.
- Vaporiser du lubrifiant entre les segments de glissement (D) et les coques (C).

**Tous les six moi**

Faire vérifier l'appareil par un électricien qualifié ou un atelier agréé Novopress.

**Une fois par an pour obtenir 1 an d'extension de garantie (voir le chapitre 13 Garantie)**

Faire vérifier et entretenir l'appareil de pressage par Novopress ou un atelier agréé Novopress.

## 12 Mise au rebut



### ATTENTION!

#### Danger pour les nappes phréatiques

#### L'appareil contient de l'huile hydraulique.

Les huiles hydrauliques peuvent polluer les nappes phréatiques. Le déversement incontrôlé des huiles et une mise au rebut non conforme sont punis par la loi.

Par conséquent:

- Mettre l'appareil au rebut dans le respect de l'environnement.

Tenir impérativement compte des remarques figurant dans le manuel d'utilisation ci-joint du chargeur pour la mise au rebut des accumulateurs et du chargeur.

Le produit ne doit pas être jeté dans les ordures ménagères.

Novopress recommande de confier la mise au rebut à une entreprise spécialisée agréée.

Alternativement, l'appareil usagé doit être renvoyé directement à Novopress (ou à un atelier spécialisé) afin d'être éliminé correctement.

## 13 Garantie sur les vices cachés et garantie fabricant

Les appareils de pressage et outils d'emboutissage de la société Novopress bénéficient de la garantie légale de deux ans. La période de garantie sur les vices cachés débute à la date de la livraison et peut être justifiée, en cas de doute, sur présentation de la facture.

Pendant cette période, la garantie sur les vices cachés couvre l'élimination de tous les dommages survenus ou des vices de ces outils liés à une erreur de fabrication ou un défaut de matériau.

Les dommages suivants sont exclus de la garantie:

- dommages dus à une utilisation inappropriée de l'appareil ou à une maintenance insuffisante.
- dommages dus à l'utilisation de produits non homologués par Novopress pour ses appareils de pressage.
- dommages dus au pressage de tubes ou raccords non appropriés.

Novopress accorde une garantie sur les pièces d'usure uniquement pendant leur durée de vie prévue.

Les prestations découlant des droits à la garantie ne doivent pas être payées. Cependant, l'utilisateur est tenu de payer les frais de port aller et retour.

Nous ne pouvons prendre en compte les réclamations que si l'appareil est envoyé non démonté à Novopress ou à un atelier agréé Novopress.

La réparation ou le remplacement de l'appareil sous garantie ne prolonge en rien la durée de la garantie. Seules des pièces neuves ayant les mêmes caractéristiques que les anciennes pièces doivent être utilisées pour les réparations ou le remplacement des pièces. Les pièces défectueuses et remplacées sont la propriété exclusive du fabricant.

### Extension de garantie après écoulement du délai de garantie légal

Après écoulement du délai de garantie légal, nous accordons facultativement les extensions de garantie suivantes.

#### 1 an d'extension de garantie pour les appareils de pressage neufs et les mâchoires intermédiaires et griffes de pressage neuves

Novopress accorde une extension de garantie d'un an pour tous les appareils de pressage neufs et toutes les mâchoires intermédiaires et griffes de pressage neuves s'ils ont été révisés tous les 12 mois minimum par Novopress ou par un atelier agréé Novopress. Ces travaux de maintenance sont facturés. Pour de plus amples renseignements sur les frais de maintenance, adressez-vous à Novopress ou à un atelier agréé Novopress.

#### Garantie sur les réparations

Après écoulement de la période de garantie sur vices cachés du produit neuf, Novopress accorde les garanties suivantes pour les réparations ultérieures et les pièces de rechange:

- 6 mois de garantie sur les pièces de rechange qui ont été remplacées.
- 12 mois de garantie sur les modules qui ont été remplacés.
- 12 mois de garantie sur les appareils de pressage qui ont été remplacés.

## 14 Déclaration de conformité UE

Déclaration de conformité UE et liste sur les directives suivies et les normes appliqués: voir supplément déclaration de conformité UE.

FR

# ACO403 BT

IT Italiano

## Traduzione delle istruzioni per l'uso originali

### Indice

1	Impiego conforme alle norme.....	43
2	Indicazioni di base per la sicurezza.....	43
3	Abbreviazioni.....	45
4	Simboli presenti sull'apparecchio e dati sulla targhetta identificativa.....	45
5	Fornitura.....	46
6	Dati tecnici.....	46
7	Breve descrizione della pressatrice (Figura 1).....	47
8	Messa in funzione e funzionamento.....	48
9	Pressatura.....	51
10	Pressatura finale.....	53
11	Pulizia, manutenzione e riparazione.....	53
12	Smaltimento.....	54
13	Garanzia.....	55
14	Dichiarazione di conformità UE.....	55

## 1 Impiego conforme alle norme

Le pressatrici sono state concepite esclusivamente per l'impiego su anelli di compressione realizzati da Novopress o riconosciuti adatti da Novopress in accordo con il fornitore del sistema. In caso di dubbi in riferimento all'idoneità della pressatrice per gli strumenti di pressatura disponibili rivolgersi al fornitore del sistema.

Gli apparecchi e gli anelli di compressione servono esclusivamente per la pressatura di tubi e raccordi per i quali gli anelli sono stati studiati espressamente.

Qualsiasi altro impiego è da considerarsi non conforme alle norme per l'uso.

Tutti i lavori con questo attrezzo che non corrispondono all'uso previsto possono provocare danni agli apparecchi di pressatura, agli accessori e alla tubazione. Possono conseguire mancanze di tenuta e/o lesioni.

In caso di danni

- a causa dell'impiego di attrezzi di pressatura non adatti oppure di attrezzi di pressatura di altri produttori oppure
- a causa di utilizzo non conforme a quanto previsto,

Novopress non si assume alcuna responsabilità.

L'impiego conforme prevede anche l'osservanza delle istruzioni per l'uso e il rispetto delle prescrizioni relative alle ispezioni e alla manutenzione, nonché l'osservanza delle rispettive norme di sicurezza nella versione attuale.

## 2 Indicazioni di base per la sicurezza

Per sottolineare parti del testo è previsto l'uso dei seguenti pittogrammi. Tenere conto di queste indicazioni e in questi casi agire con particolare cautela. Consegnare a tutti gli utenti e al personale specializzato le indicazioni per la sicurezza sul lavoro!



### **AVVERTENZA!**

Questa informazione segnala una situazione possibilmente pericolosa in cui potrebbe sussistere pericolo di vita e/o di subire gravi lesioni.

**ATTENZIONE!**

Questa informazione segnala una situazione possibilmente pericolosa che può causare lievi o leggere lesioni e/o danni materiali.

**Informazione!**

Questa informazione si riferisce direttamente alla descrizione di una funzione o all'esecuzione di un comando.

**Leggere attentamente le istruzioni per l'uso!**

**Attenersi alle indicazioni per la sicurezza allegate!**

**Attenersi alle disposizioni di sicurezza nazionali!**

**AVVERTENZA!****Leggere tutte le istruzioni e le indicazioni in materia di sicurezza!**

La mancata osservanza delle istruzioni riportate di seguito potrebbe causare scosse elettriche, incendi e/o gravi lesioni.



Per questo motivo:

- Conservare tutte le istruzioni e le avvertenze di sicurezza ai fini del futuro utilizzo.

**AVVERTENZA!****Pericolo di lesioni a causa dell'espulsione di frammenti**

Un'eventuale applicazione o un utilizzo irregolare di pressatrici e apparecchi di pressatura danneggiati potrebbe causare lesioni per l'espulsione di frammenti.

Per questo motivo:

- L'utilizzo delle pressatrici e degli apparecchi di pressatura è riservato esclusivamente a personale tecnico qualificato.
- Le operazioni e gli intervalli di manutenzione devono essere obbligatoriamente osservati.
- Prima di ogni utilizzo delle pressatrici e degli apparecchi di pressatura, controllare la presenza di eventuali crepe e/o danni da usura.
- In nessun caso utilizzare pressatrici e apparecchi di pressatura che presentino crepe e/o altri danni da usura.
- Utilizzare le pressatrici e gli apparecchi di pressatura solo se non presentano difetti da un punto di vista tecnico.
- In seguito a un'applicazione impropria, non utilizzare la pressatrice e l'apparecchio di pressatura, che deve essere controllato da un'officina specializzata.

**ATTENZIONE!****Danni e malfunzionamenti della pressatrice e dell'apparecchio di pressatura a seguito di uso improprio.**

Per questo motivo:

- Non utilizzare più le pressatrici usurate, sostituirle invece immediatamente.
- Per il trasporto e lo stoccaggio utilizzare una valigetta e conservare la pressatrice e l'apparecchio di pressatura in ambiente privo di umidità.
- Fare controllare tempestivamente eventuali danni ad un'officina specializzata autorizzata.
- Osservare le istruzioni di sicurezza relative a prodotti detergenti e anticorrosivi.

**Informazione!**

Ricavare le istruzioni di lavorazione e di montaggio per raccordi o tubi dalla documentazione della ditta realizzatrice del sistema.





### 3 Abbreviazioni

V	Volt
A	Ampere
Hz	Hertz
W	Watt
kW	Kilowatt
g	Grammo
kg	Chilogrammo
Bj	Anno di costruzione

Ah	Ampere/ora
db(A)	Decibel (pressione sonora)
bar	Bar
°C	Grado Celsius
kN	Kilonewton
a.c. / ~	Corrente alternata
d.c. / ≡	Corrente continua
F	Forza

∅	Diametro
h	Ora
min	Minuto
s	Secondo
m/s <sup>2</sup>	Metro per secondo al quadrato (accelerazione)
Nr	Numero

### 4 Simboli presenti sull'apparecchio e dati sulla targhetta identificativa

Simbolo	Significato
	Avvertenza: Pericolo di schiacciamento!
	Adesivo di manutenzione; indica la manutenzione successiva.
	Attenzione all'espulsione di frammenti

#### Dati sulla targhetta

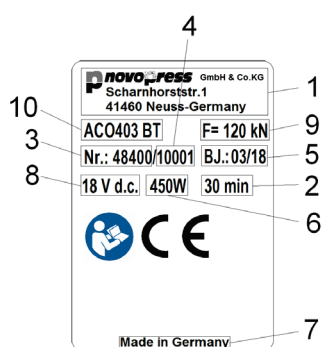



1	Logo e indirizzo del produttore
2	Tempo di funzionamento continuo consentito
3	N. articolo
4	N. di serie
5	Anno di costruzione mm/aa

6	Potenza assorbita
7	Paese di produzione
8	Campo di tensione consentito, in volt
9	Forza nominale
10	Denominazione del tipo di apparecchio

#### Spiegazione di eventuali pittogrammi presenti sulla targhetta

	Marchio di certificazione Canada e USA
	Marchio di certificazione Canada e USA
	Registrazione di prodotti nel territorio dell'unione doganale

	Marchio di certificazione Australia
	Marchio CE per la sicurezza dei prodotti in Europa
	Leggere le istruzioni per l'uso

## 5 Fornitura

La fornitura della dotazione standard include quanto segue:

<b>ACO403 BT</b>
Apparecchio di pressatura, comprese le istruzioni per l'uso
Anello di compressione nella valigetta separata
Caricabatterie, incluse le istruzioni per l'uso
Accumulatore 18 V c.c.
Avvertenze di sicurezza
Dichiarazione di conformità UE
Valigetta da trasporto

Ulteriori accessori sono inclusi come soluzione opzionale. Per conoscere l'esatto contenuto della fornitura, rivolgersi al fornitore del sistema.

## 6 Dati tecnici

Strumento:	ACO403 BT
Tensione nominale:	18 V c.c. / 5,0 Ah / M18 (Milwaukee)
Forza nominale:	120 kN
Altezza:	320 mm
Lunghezza:	650 mm
Larghezza:	102 mm
Peso netto:	12,8 kg (senza accumulatore)
Livello max. di potenza sonora	89 db(A) <sup>1)</sup>
Livello di pressione acustica:	78 db(A) <sup>1)</sup>
Coefficiente di vibrazione:	<2,5 m/s <sup>2</sup> <sup>2)</sup>
Tipo di protezione:	IP20
Ambito di temperatura durante l'esercizio:	-10°C bis +50°C
Tecnologia radio:	Bluetooth® 4.0 smart
Campo di frequenza:	2402,0 – 2480,0 MHz
Massima potenza di uscita:	1,8 dBm

1) Incertezza di misurazione 3 db(A)

2) Incertezza di misurazione 1,5 m/s<sup>2</sup>



### Informazione!

Indossare il paraorecchi.

Il valore di emissione oscillazione indicato è stato misurato secondo un metodo di prova standardizzato e può essere utilizzato come termine di paragone con un altro apparecchio.

Il valore di emissione oscillazione indicato può anche essere utilizzato per una prima valutazione di un'eventuale interruzione.

**Attenzione:** durante l'effettivo uso dell'apparecchio il valore di emissione oscillazione può differenziarsi dal valore indicato in funzione del modo in cui viene utilizzato l'apparecchio. A seconda delle effettive condizioni di utilizzo (funzionamento intermittente) può essere necessario adottare misure di sicurezza per proteggere gli operatori.

### **Caricabatterie**

Per informazioni sul funzionamento e l'utilizzo del caricabatterie e dell'accumulatore vedere le istruzioni per l'uso allegate al caricabatterie.

## **7 Breve descrizione della pressatrice (Figura 1)**

La pressatrice ACO403 BT è costituita dall'apparecchio vero e proprio (8) e da una ganaschia intermedia (9) montata fissa. La testina con la ganaschia intermedia può essere ruotata di 180° gradi. La regolazione della testina può essere eseguita solo prima della pressatura, durante la pressatura la testina non può essere ruotata.

Per eseguire la pressatura si tiene l'apparecchio con la maniglia (6) e con la maniglia (7) della ganaschia intermedia.

### **7.1 Automatismo di pressatura (Figura 1)**

L'apparecchio è dotato di un automatismo di pressatura. Questo garantisce sempre una pressatura completa. Per motivi di sicurezza, l'automatismo di pressatura si attiva solo quando la pressatura è già iniziata, vale a dire dopo l'inizio della deformazione del raccordo.

Dopo l'attivazione dell'automatismo di pressatura il LED verde (2) si spegne e il processo di pressatura si svolge automaticamente. A questo punto la pressatura può essere interrotta solo premendo e tenendo premuto il pulsante di rilascio (5). Al termine della pressatura il motore si disinserisce automaticamente e il LED verde (2) si accende di nuovo.

Se si rilascia il tasto Start (1) prima dell'attivazione dell'automatismo di pressatura, il pistone della pressatrice ritorna alla sua posizione iniziale. La pressatura non è stata eseguita. Il processo di pressatura deve essere attivato dall'inizio.

### **7.2 Pulsante di rilascio (figura 1)**

In situazioni d'emergenza, il processo di pressatura può essere interrotto in qualsiasi momento premendo e tenendo premuto il pulsante di rilascio (5). In questo caso il pistone della pressatrice ritorna alla sua posizione iniziale.

### **7.3 Interfaccia radio (figura 1)**

L'apparecchio ACO403 BT è dotato di un'interfaccia radio.

Con l'aiuto dell'interfaccia radio e della app NovoCheck è possibile collegare l'apparecchio ACO403 BT a un terminale portatile, come ad esempio uno smartphone, un tablet, ecc. (Android, IOS. Per ulteriori informazioni [www.novopress.de](http://www.novopress.de)). Sono possibili le seguenti funzioni:

- effettuare la lettura dell'apparecchio di pressatura
- controllare l'apparecchio di pressatura
- effettuare impostazioni
- creare report di cantiere.

Per stabilire una connessione, l'apparecchio di pressatura deve essere pronto per l'uso e la App NovoCheck deve essere installata sul terminale.

L'apparecchio di pressatura può quindi essere collegato alla App Novocheck. (Informazioni a questo proposito sono disponibili sul sito [www.novopress.de](http://www.novopress.de)) Una volta stabilita con successo la connessione dell'interfaccia radio il LED blu (10) si accende.

Il LED blu (10) si spegne se entro la prima pressatura non viene stabilita nessuna connessione. Una riconnessione è possibile soltanto se l'apparecchio di pressatura era spento. Per fare questo può essere necessario rimuovere l'accumulatore.

Qualora non venga stabilita alcuna connessione, premere nuovamente il tasto di avvio (1) ed eseguire la pressatura.

### **7.4 Accumulatore**

#### **Estrazione dell'accumulatore (figura 2)**

Premere i due pulsanti di sbloccaggio (A) (1) e poi estrarre l'accumulatore (2).

### Inserimento dell'accumulatore (figura 3)

Inserire l'accumulatore nell'apparecchio come illustrato, finché non si innesta in posizione.

### Indicatore di stato dell'accumulatore (figura 2)

Premendo il tasto (B) viene visualizzato lo stato di carica dell'accumulatore. Il numero di LED accesi indica lo stato di carica. .

Se durante il controllo dello stato di carica l'accumulatore si trova nella pressatrice, dall'ultima pressatura deve essere trascorso almeno 1 minuto. Altrimenti l'indicazione non è precisa



#### Informazione!

L'apparecchio di pressatura ACO403 BT deve essere azionato esclusivamente con accumulatori da 18 V a ioni litio. L'accumulatore da 18 V deve essere utilizzato solo in apparecchi di pressatura idonei.

#### Comportamento della pressatrice con accumulatore scarico:

All'inizio di una pressatura viene controllato se la carica dell'accumulatore è sufficiente a portare a termine la pressatura. In caso contrario l'apparecchio non si avvia. Il LED verde (2) lampeggia.

Se dopo una pressatura lampeggia il LED verde (2), la pressatura è stata ancora eseguita regolarmente. Prima della pressatura successiva si dovrà caricare nuovamente l'accumulatore.

## 7.5 Modalità di risparmio energetico

Se l'apparecchio di pressatura non viene utilizzato a lungo si spegne. Non si accende più alcun LED. Per attivare l'apparecchio di pressatura premere brevemente il tasto di avvio (1).

## 8 Messa in funzione e funzionamento



#### ATTENZIONE!

**Pericolo di schiacciamento delle dita mettendo in funzione l'apparecchio senza anello di compressione. (Figura 4a)**

Se la pressatrice non è applicata a un anello di compressione, è possibile che le dita si trovino nella zona pericolosa. Avviando l'apparecchio le dita possono essere schiacciate.

Per questo motivo:

- Non utilizzare l'apparecchio senza anello di compressione.
- Non tenere le dita nella zona pericolosa.



#### Informazione!

L'apparecchio di pressatura ACO403 BT non è idonea per il funzionamento continuo. Dopo ca. 15-20 pressature consecutive, si deve effettuare una breve pausa di almeno 15 minuti, per consentire il raffreddamento dell'apparecchio.

## 8.1 Significato dei LED

LED	Stato o causa	Intervento
Tutti i LED sono spenti.	L'apparecchio è spento.	Premere brevemente il tasto Start (1) (vedere il capitolo 7.5).
LED verde (2) acceso.	Pronto a entrare in funzione	
LED verde (2) spento (processo di pressatura in corso)	Automatismo di pressatura attivo; l'apparecchio termina automaticamente il processo di pressatura.	
LED verde (2) lampeggiante.	Carica accumulatore insufficiente!	Caricare o sostituire l'accumulatore.
Il LED blu (10) lampeggia.	L'apparecchio di pressatura è pronto per la connessione.	L'apparecchio di pressatura può essere collegato alla App NovoCheck.
Il LED blu (10) lampeggia.	Il dispositivo è collegato alla App NovoCheck	
Il LED rosso (3) lampeggia.	Apparecchio non compreso nell'intervallo di temperatura	L'apparecchio funziona solo nell'intervallo di temperatura -10 - +50 °C. Se il LED rosso lampeggia, l'apparecchio deve essere portato in un ambiente più caldo/più freddo. L'apparecchio può essere riscaldato tramite alcune operazioni a vuoto e portato a temperatura d'esercizio. Se l'apparecchio è troppo caldo, deve essere lasciato raffreddare facendo una pausa.
LED rosso (3) acceso.	Errore dell'apparecchio	Premere il tasto Start (1). Se la pressatrice non si avvia è difettosa. Inviare l'apparecchio a un'officina specializzata. <b>NOTA!</b> Se la pressatura non è stata portata a termine, controllare e, se necessario, ripetere l'operazione..
LED rosso(3) e verde (2) lampeggiano in modo alternato	Intervallo di manutenzione raggiunto	Inviare la pressatrice in manutenzione entro le successive 100 pressature.
I LED rosso (3) e verde (2) lampeggiano lentamente e contemporaneamente.	Intervallo di manutenzione raggiunto. Si possono eseguire ancora 500 pressature prima che l'apparecchio si blocchi.	Inviare l'apparecchio di pressatura in manutenzione entro le successive 500 pressature.
I LED rosso (3) e verde (2) lampeggiano velocemente e contemporaneamente.	Il numero massimo di pressature eseguibili prima della manutenzione è stato raggiunto, l'apparecchio è bloccato.	Inviare l'apparecchio di pressatura in manutenzione.

## 8.2 Posizione iniziale dell'anello di compressione (Figura 5)

	<p><b>Informazione!</b></p> <p>Per garantire il corretto funzionamento degli anelli di compressione, è necessario che i segmenti scorrevoli possano muoversi. I segmenti scorrevoli sono riportati nella posizione iniziale corretta mediante le molle. Per questo motivo:</p> <ul style="list-style-type: none"> <li>– Accertarsi che quando l'anello di compressione si trova nella posizione iniziale le strisce di marcatura (M) formino una linea sulle coppe (C) con i bordi dei segmenti scorrevoli (D). (figura 5)</li> <li>– In caso contrario, far riparare l'anello di pressatura.</li> </ul>
---	--

L'anello di compressione deve trovarsi nella forma rappresentata (ovale) prima di essere applicato su un raccordo. Dopo l'apertura e la rimozione da un raccordo dell'anello di compressione, questo deve trovarsi di nuovo nella forma rappresentata.

## 8.3 Chiusura dell'anello (Figura 6 + 7)

- Con una leggera pressione sull'estremità esterna della coppa questa scatta verso l'interno. (Figura 6)

	<p><b>ATTENZIONE!</b></p> <p><b>Pericolo di rottura dell'anello di compressione se non correttamente applicato</b></p> <p>Se l'anello di compressione non è correttamente applicato sul raccordo, può essere danneggiato. Per questo motivo:</p> <ul style="list-style-type: none"> <li>– La linea (A) deve essere alla stessa altezza del bordo (B). (figura 7)</li> <li>– In caso contrario, rimuovere l'anello di compressione e applicarlo di nuovo.</li> </ul>
--	---

- Quando l'anello di compressione è correttamente applicato, la linea (A) deve essere alla stessa altezza del bordo (B). (figura 7)

## 8.4 Apertura dell'anello (Figura 8 + 9)

Per aprire l'anello di compressione le due coppe esterne possono essere allontanate dalla tubazione separatamente o insieme, come descritto di seguito.

Prima di tentare con due mani, provare inizialmente con una sola mano.

Se si apre prima un lato e poi l'altro, quando si apre il secondo lato si deve tenere l'anello di compressione per evitare che cada.

- Per aprire l'anello di compressione si devono eseguire i 2 passi seguenti: (Figura 8)
  - Premere e tenera premuta la leva (15) sul punto marcato in direzione del tubo.
  - Afferrare dal basso la coppa (16) sul punto marcato e allontanarla dal tubo.
- A un certo punto la coppa scatta da sola in posizione finale e si innesta facendo rumore.
- Aprire l'anello di compressione allontanando tra loro le due coppe esterne fino a quando l'anello può essere rimosso dal raccordo. (Figura 9)

**9 Pressatura**

IT

	<p><b>AVVERTENZA!</b>  <b>Pericolo di lesioni a causa dell'espulsione di frammenti</b></p> <p>In caso di applicazione non corretta degli strumenti di pressatura o di impiego di strumenti usurati o danneggiati esiste il pericolo di lesioni a causa per l'espulsione di frammenti</p> <p>Per questo motivo:</p> <ul style="list-style-type: none"> <li>– Verificare che il diametro nominale del raccordo sia uguale a quello dello strumento di pressatura.</li> <li>– Accertarsi che tra lo strumento di pressatura e il raccordo non vi siano impurità, trucioli, ecc.</li> <li>– Non angolare sul raccordo lo strumento pressatura.</li> <li>– Dopo un'applicazione non corretta, non utilizzare più lo strumento di pressatura e farlo controllare da un'officina specializzata autorizzata.</li> </ul>
---	---

	<p><b>AVVERTENZA!</b>  <b>Pericolo di lesioni a causa dell'espulsione di frammenti</b></p> <p>La fatica del materiale può causare la rottura dello strumento di pressatura. Gli strumenti di pressatura sono componenti soggetti a usura. Operazioni di pressatura frequenti provocano fatica del materiale. Gli strumenti di pressatura usurati per fatica del materiale o danneggiati in altro modo possono rompersi anche se l'utilizzo è conforme a quanto prescritto, in questo caso esiste il pericolo di lesioni a causa dell'espulsione di frammenti. Il pericolo di rottura è maggiore in caso di utilizzo non conforme a quanto prescritto.</p> <p>Per questo motivo:</p> <ul style="list-style-type: none"> <li>– Prima di ogni utilizzo degli strumenti di pressatura, controllare la presenza di eventuali crepe e/o altri danni da usura.</li> <li>– In nessun caso utilizzare strumenti di pressatura che presentino crepe e/o altri danni da usura.</li> <li>– Utilizzare gli strumenti di pressatura solo se non presentano difetti dal punto di vista tecnico..</li> </ul>
---	--

	<p><b>ATTENZIONE!</b>  <b>Pericolo di schiacciamento!</b></p> <p>Vi è il pericolo di riportare contusioni a mani e dita.</p> <p>Per questo motivo:</p> <ul style="list-style-type: none"> <li>– Non tenere parti del corpo o parti estranee tra le leve della ganaschia intermedia montata quando si avvia il processo di pressatura.</li> <li>– Durante il processo di pressatura non tenere con le mani le leve della ganaschia intermedia. Utilizzare a questo scopo la maniglia (7). (Figura 1)</li> </ul>
---	--

	<p><b>ATTENZIONE!</b>  <b>Non tenere le dita nella zona pericolosa se la ganaschia intermedia è chiusa. (Figura 4a)</b></p> <p>Le dita possono essere schiacciate.</p> <p>Per questo motivo:</p> <ul style="list-style-type: none"> <li>– Lasciare aperta la ganaschia intermedia. (Figura 4b)</li> </ul>
---	---

	<p><b>Informazione!</b></p> <p>Per garantire il corretto funzionamento degli anelli di compressione, è necessario che i segmenti scorrevoli possano muoversi. I segmenti scorrevoli sono riportati nella posizione iniziale corretta mediante le molle. Per questo motivo:</p> <ul style="list-style-type: none"> <li>– Accertarsi che quando l'anello di compressione si trova nella posizione iniziale le strisce di marcatura (M) formino una linea sulle coppe (C) con i bordi dei segmenti scorrevoli (D). (figura 5)</li> <li>– In caso contrario, far riparare l'anello di pressatura.</li> </ul>
---	--

1. Assicurarsi che il diametro nominale del raccordo sia uguale a quello dell'anello di compressione.

	<p><b>Informazione!</b></p> <p>Osservare le indicazioni del fornitore del sistema quando si applica l'anello di compressione sul raccordo.</p>
---	--

	<p><b>ATTENZIONE!</b></p> <p><b>Pericolo di rottura dell'anello di compressione se non correttamente applicato</b></p> <p>Se l'anello di compressione non è correttamente applicato sul raccordo, può essere danneggiato. Per questo motivo:</p> <ul style="list-style-type: none"> <li>– La linea (A) deve essere alla stessa altezza del bordo (B). (Figura 7)</li> <li>– In caso contrario, rimuovere l'anello di compressione e applicarlo di nuovo.</li> </ul>
---	---

2. Allontanare verso l'esterno per quanto possibile le coppe esterne dell'anello di compressione e poi applicare l'anello di compressione sul raccordo.
3. Chiudere l'anello di compressione. (Figura 6)
4. Aprire completamente la ganascia intermedia agendo sulla maniglia (7).

	<p><b>AVVERTENZA!</b></p> <p><b>Pericolo di lesioni a causa dell'espulsione di frammenti</b></p> <p>In caso di applicazione impropria della ganascia intermedia sull'anello di compressione si può verificare una rottura della ganascia intermedia e dell'anello di compressione. Per questo motivo:</p> <ul style="list-style-type: none"> <li>– Gli uncini (21) della ganascia intermedia devono fare presa intorno ai perni (22) dell'anello di compressione. (Figura 11, 12 + 13)</li> <li>– Dopo aver posizionato l'anello di compressione, i segni (L/Figura 11 + 12) sugli uncini (21) della ganascia intermedia devono essere completamente coperti (Figura 11 + 12).</li> </ul>
---	---

5. Agganciare la ganascia intermedia all'anello di compressione come segue:  
Introdurre gli uncini (21) della ganascia intermedia nelle scanalature (24) dell'anello di compressione spingendoli il più possibile all'interno. (Figura 10)
6. Chiudere la ganascia intermedia agendo sulla maniglia (7).
7. Verificare che i segni (L/Figura 12) sugli uncini (21) della ganascia intermedia siano completamente coperti.  
Se un segno è parzialmente visibile, la ganascia intermedia deve essere riposizionato

	<p><b>Informazione!</b></p> <p>Al termine dell'operazione di compressione, verificare l'assenza di fenditure tra i segmenti dell'anello di compressione.</p>
---	--



**Informazione!**

Se l'apparecchio di pressatura è spento, premere brevemente il tasto di avvio (1) per attivare l'apparecchio. Per effettuare la pressatura premere nuovamente il tasto di avvio.

8. Per l'avvio premere e tenere premuto il tasto Start..
9. Al termine della pressatura aprire la ganascia intermedia agendo sulla maniglia e staccarla dall'anello di compressione.
10. Aprire l'anello di compressione e rimuoverlo.

## 10 Pressatura finale

Una pressatura finale è sempre necessaria quando la pressatura non è stata eseguita fino alla fine. Osservare le indicazioni del fornitore del sistema, se è consentita una pressatura finale. In questo caso esistono, rispetto alla pressatura normale, alcune particolarità che devono essere tenute in considerazione.

**AVVERTENZA!**

**Pericolo di lesioni a causa di possibili rotture degli uncini della ganascia intermedia e di perni danneggiati dell'anello di compressione.**

Per effetto di un erroneo posizionamento o a seguito di una modifica della posizione dell'apparecchio di pressatura, nella fase di pressatura finale gli uncini potrebbero non fare più presa correttamente intorno ai perni.

Le estremità degli uncini potrebbero premere direttamente sui perni. In questo caso gli uncini e i perni potrebbero rompersi e causare l'espulsione di frammenti.

Per questo motivo:

- Dopo l'applicazione sull'anello di compressione comprimere per quanto possibile con la maniglia le leve della ganascia intermedia. (Figura 14)
- Accertarsi che durante la fase di pressatura finale gli uncini della ganascia intermedia facciano presa intorno ai perni dell'anello di compressione e che i segni (L) sugli uncini (21) siano completamente coperti. (Figura 11 + 12)

## 11 Pulizia, manutenzione e riparazione

**ATTENZIONE!**

**Pericolo di lesioni durante la pulizia o la riparazione a causa dell'attivazione involontaria dell'interruttore.**

Per questo motivo:

- Prima di qualsiasi operazione di pulizia, manutenzione o riparazione osservare le norme di sicurezza ed estrarre sempre l'accumulatore.

### Indirizzi del servizio di assistenza tecnica

Novopress GmbH Pressen und Presswerkzeuge & Co. KG  
Welserstr. 7  
41468 Neuss  
Germania

Per gli indirizzi degli stabilimenti autorizzati rivolgersi a Novopress oppure consultare il sito [www.novopress.de](http://www.novopress.de).

### Intervalli di manutenzione

Gli interventi di manutenzione e riparazione devono essere eseguiti esclusivamente da Novopress o da officine autorizzate NOVOPRESS.

**Informazione!**

La data della manutenzione successiva è riportata sull'apparecchio di pressatura e sull'anello di compressione. Questa manutenzione deve essere effettuata almeno una volta l'anno. Nel caso di più di 2.500 operazioni di pressatura, è necessario effettuare la manutenzione al più tardi dopo queste 2.500 operazioni.

Il LED segnala quando mancano 100 operazioni di pressatura al raggiungimento dell'intervallo di manutenzione (vedere Capitolo 8.1 Significato dei LED).

I LED rosso e verde lampeggiano lentamente e contemporaneamente per segnalare che mancano 500 pressature al raggiungimento del numero massimo di operazioni di pressatura prima della manutenzione. L'apparecchio deve essere inviato in manutenzione entro queste 500 pressature, altrimenti si blocca automaticamente una volta raggiunto queste 500 operazioni.

**Regolarmente (prima dell'impiego, all'inizio della giornata lavorativa) o in caso di imbrattamento (Figura 13)**

- Controllare se l'anello di compressione, la ganascia intermedia e l'apparecchio presentano difetti visibili quali danni, crepe e altri danni da usura. Se tali difetti sono presenti, non usare più l'apparecchio ma sostituirlo o inviarlo a un'officina autorizzata.
- Pulire con aria compressa l'anello di compressione.
- Lubrificare i perni della ganascia intermedia.
- Spruzzare un lubrificante su tutta la ganascia intermedia.
- Rimuovere gli eventuali sedimenti dal profilo di compressione (K).
- Pulire il profilo di compressione (K) dell'anello di compressione
- Lubrificare l'intera superficie del profilo di compressione (K).
- Verificare la scorrevolezza di: segmenti scorrevoli (D) e coppe (C).

Lubrificante consigliato:

- olio allegato al prodotto
- olio contenente MoS<sub>2</sub>

**Ogni 50 operazioni di pressatura:**

- Spruzzare il lubrificante sulle articolazioni (G) degli anelli di compressione.
- Spruzzare il lubrificante tra i segmenti scorrevoli (D) e le coppe (C).

**Ogni sei mesi**

Far controllare l'apparecchio da un elettricista o presso un'officina specializzata Novopress.

**Ogni anno per ottenere 1 anno di estensione di copertura (vedere il capitolo 13 Garanzia).**

Far eseguire i controlli e la manutenzione dell'apparecchio di pressatura presso Novopress o un'officina specializzata Novopress.

## 12 Smaltimento

**ATTENZIONE!****Pericolo per l'acqua freatica.****L'apparecchio contiene olio idraulico.**

Gli oli idraulici sono un pericolo per l'acqua freatica. Lo scarico abusivo o lo smaltimento non conforme alle normative è punibile penalmente.

Per questo motivo:

- Smaltire l'apparecchio rispettando l'ambiente.

Per lo smaltimento dell'accumulatore e del caricabatterie si devono osservare le istruzioni presenti nel manuale d'uso del caricabatterie allegato.

Il prodotto non deve essere smaltito con i rifiuti indifferenziati.

Novopress consiglia di far eseguire lo smaltimento da una ditta specializzata e autorizzata.

In alternativa, l'apparecchio dismessi può essere restituito direttamente a Novopress (o a un'officina specializzata) ai fini di uno smaltimento conforme.

## 13 Garanzia

La società Novopress accorda un periodo di garanzia di 24 mesi per le proprie pressatrici e per gli apparecchi di pressatura. La garanzia decorre sempre dal momento della consegna e, in casi dubbi, deve essere sempre comprovata dalla documentazione d'acquisto.

Nell'arco di questo periodo la garanzia copre l'eliminazione di tutti gli eventuali danni o guasti all'apparecchio stesso attribuibili a difetti di materiale o di produzione.

Non coperti da garanzia sono:

- I danni derivanti da un utilizzo improprio dell'apparecchio o da una manutenzione insufficiente.
- I danni causati dall'impiego di prodotti non abilitati da Novopress per gli apparecchi di pressatura.
- I danni causati dall'impiego di prodotti non abilitati da Novopress per gli apparecchi di pressatura..

Relativamente alle parti soggette a usura, la società Novopress offre garanzia esclusivamente per la durata prevista.

Le prestazioni coperte dalla garanzia non devono essere pagate. L'utente dovrà comunque farsi carico delle spese di spedizione.

I reclami vengono accettati solo se l'apparecchio viene inviato non smontato a Novopress o a una delle officine specializzate Novopress.

La riparazione o la sostituzione dell'apparecchio in garanzia non comporta un prolungamento del periodo di garanzia. La riparazione o la sostituzione possono essere eseguite solo impiegando ricambi nuovi, il cui funzionamento corrisponde a quello dei pezzi vecchi. Ogni pezzo difettoso, e quindi sostituito, rimane proprietà del costruttore.

### **Estensione di copertura dopo la scadenza del termine di garanzia legale**

Per il periodo seguente alla scadenza del termine di garanzia legale, garantiamo una copertura come descritto qui di seguito..

#### **1 anno di garanzia per i nuovi apparecchi di pressatura, le pinze intermedie e gli anelli di compressione**

Novopress garantisce un'estensione di copertura pari a un anno per tutti gli apparecchi di pressatura, le pinze intermedie e gli anelli di compressione, nel caso in cui questi siano stati sottoposti a revisione da parte di Novopress o di un'officina specializzata Novopress almeno una volta l'anno. La manutenzione sarà oggetto di fatturazione. Per i relativi costi rivolgersi a Novopress o a un'officina specializzata Novopress.

#### **Garanzia sulle riparazioni**

Trascorso il periodo di garanzia, Novopress concede in caso di riparazione o di sostituzione di un prodotto nuovo la seguente garanzia su riparazione e pezzi di ricambio:

- 6 mesi di garanzia su pezzi di ricambio sostituiti.
- 12 mesi di garanzia sul gruppo costruttivo sostituito.
- 12 mesi di garanzia sugli apparecchi di pressatura sostituiti.

## 14 Dichiarazione di conformità UE

Dichiarazione di conformità UE e lista delle direttive osservate e delle norme applicate: vedi supplemento dichiarazione di conformità UE.

IT

# ACO403 BT

**ES Español**

## Traducción de las instrucciones de uso originales

### Índice

1	Utilización conforme a lo prescrito .....	57
2	Indicaciones básicas de seguridad .....	57
3	Definiciones .....	59
4	Símbolos del aparato y datos de la placa de características .....	59
5	Volumen de suministro .....	60
6	Datos técnicos .....	60
7	Descripción breve del equipo de compresión (Figura 1).....	61
8	Puesta en servicio y funcionamiento .....	62
9	Comprimir .....	65
10	Recompresión .....	67
11	Limpieza, mantenimiento y reparación.....	67
12	Eliminación .....	68
13	Garantía legal y garantía complementaria .....	69
14	Declaración de conformidad UE.....	69

## 1 Utilización conforme a lo prescrito

Los equipos de compresión están previstos exclusivamente para la utilización de anillos de compresión fabricados por Novopress o bien declarados como adecuados por Novopress de acuerdo con el proveedor del sistema. En caso de dudas relativas a la adecuación de su equipo de compresión para las herramientas presentes, póngase por favor en contacto con el proveedor de su sistema.

Los equipos y los anillos de compresión sirven únicamente para la compresión de tubos y de empalmes para los que están diseñados los anillos de compresión correspondientes.

Cualquier otro empleo se considera no conforme a lo prescrito.

Todos los trabajos que se realicen con esta herramienta y que no se correspondan con el uso prescrito pueden provocar daños en el aparato de prensado, los accesorios o los tubos. Como consecuencia de ello podrían producirse fugas y/o lesiones.

Novopress no se hace responsable de los siguientes daños:

- Daños derivados del uso de herramientas de prensado inadecuadas o de herramientas de prensado de otro fabricante
- Daños derivados de la aplicación de la herramienta a otros usos

La utilización conforme a lo prescrito exige también el cumplimiento de las instrucciones de uso y de las condiciones de mantenimiento e inspección, así como de la versión actualizada de todas las normas de seguridad vigentes.

## 2 Indicaciones básicas de seguridad

Para identificar las diferentes partes de texto se utilizan pictogramas. Tenga en cuenta estas indicaciones y preste una especial atención en estos casos. ¡Facilite también a otros usuarios o personal técnico todas las indicaciones de seguridad laboral!



### ¡ADVERTENCIA!

Esta información hace referencia a una situación posiblemente peligrosa que puede causar lesiones graves o mortales.



	<p><b>¡ATENCIÓN!</b> Esta información hace referencia a una situación posiblemente peligrosa que puede causar lesiones leves o moderadas y/o daños materiales.</p>
---	--

	<p><b>Información</b> Esta información tiene relación directa con la descripción de una función o de un proceso de manejo concreto.</p>
---	---

**¡Lea atentamente las instrucciones de uso!**

**¡Observe las indicaciones de seguridad adjuntas!**

**¡Respete las normas de seguridad!**

 	<p><b>¡ADVERTENCIA!</b> <b>¡Lea todas las indicaciones de seguridad e instrucciones!</b> El incumplimiento de las indicaciones de seguridad e instrucciones puede conllevar descargas eléctricas, incendios y/o lesiones de carácter grave. Por ello:</p> <ul style="list-style-type: none"> <li>– Guarde todas las indicaciones de seguridad e instrucciones para el futuro.</li> </ul>
--	--

	<p><b>¡ADVERTENCIA!</b> <b>Peligro de lesiones por esquirlas que pudieran salir despedidas.</b> En caso de uso incorrecto o de la utilización de herramientas y equipos de compresión que presenten desgaste o daños, existe el riesgo de sufrir lesiones por esquirlas que pudieran salir despedidas debidas a una rotura. Por ello:</p> <ul style="list-style-type: none"> <li>– Sólo personas cualificadas deben utilizar herramientas y equipos de compresión.</li> <li>– Deben cumplirse obligatoriamente el mantenimiento y los intervalos de mantenimiento.</li> <li>– Debe comprobarse la existencia de grietas e indicios de desgaste en las herramientas y los equipos de compresión antes de su uso.</li> <li>– Las herramientas y los equipos de compresión con grietas u otros indicios de desgaste deben descartarse inmediatamente y no deben volver a utilizarse.</li> <li>– Utilizar las herramientas y los equipos de compresión únicamente en un estado técnicamente impecable.</li> <li>– En caso de uso incorrecto, no volver a utilizar la herramienta y el equipo de compresión y hacer que se revisen en un taller autorizado.</li> </ul>
---	---

	<p><b>¡ATENCIÓN!</b> <b>Daños y fallos de funcionamiento de la herramienta y del equipo de compresión debidos a una manipulación no conforme a lo prescrito.</b> Por ello:</p> <ul style="list-style-type: none"> <li>– No volver a utilizar las herramientas de compresión gastadas, sino sustituirlas inmediatamente.</li> <li>– Utilizar maletines de transporte para el transporte y el almacenamiento y guardar las herramientas y el equipo de compresión en una estancia seca..</li> <li>– En caso de detectar daños, hacer que sean comprobados por un taller autorizado.</li> <li>– Observar las normas de seguridad respecto a los agentes de limpieza y anticorrosivos utilizados.</li> </ul>
---	--

	<p><b>¡Información!</b> Las instrucciones de procesamiento y montaje para empalmes o tubos se encuentran en la documentación del fabricante del sistema.</p>
---	--



### 3 Definiciones

V	voltio
A	amperio
Hz	hertzio
W	vatio
kW	kilovatio
g	gramo
kg	kilogramo
Bj	Año de fabricación

Ah	amperios hora
db(A)	decibelio (presión acústica)
bar	bar
°C	Grado Celsius
kN	kilonewton
a.c. / ~	corriente alterna
d.c. / ≡	corriente continua
F	Fuerza

∅	diámetro
h	hora
min	minuto
s	segundo
m/s <sup>2</sup>	metro dividido entre segundos cuadrados (aceleración)
Nr	Número

### 4 Símbolos del aparato y datos de la placa de características

Símbolo	Significado
	Señal de advertencia: peligro de aplastamiento
	Etiqueta de mantenimiento; indica el siguiente mantenimiento.
	Advertencia sobre esquirlas despedidas

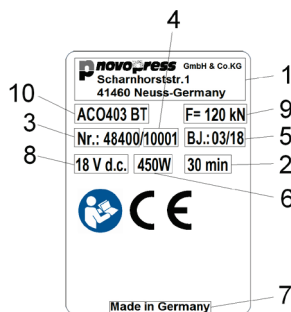

#### Datos de la placa de características





1	Logotipo del fabricante
2	Tiempo de funcionamiento ininterrumpido permisible
3	Nº de artículo
4	Nº de serie
5	Año de fabricación

6	Consumo de potencia
7	País de fabricación
8	Rango de tensión permisible en voltio
9	Fuerza nominal
10	Denominación de tipo del equipo

#### Explicación de los pictogramas posibles en la placa de características

	Marca grabada Canadá y EE.UU.
	Marca grabada Canadá y EE.UU
	Registro de productos en el campo de la unión aduanera

	Marca grabada Australia
	Marcado CE seguridad de los productos en Europa
	Lea las instrucciones de uso

## 5 Volumen de suministro

El equipamiento estándar incluye los siguientes componentes:

<b>ACO403 BT</b>
Equipo de compresión con instrucciones de uso
Anillo de compresión en maletín de transporte separad
Cargador de batería con instrucciones de uso
Batería de 18 V d.c.
Indicaciones de seguridad
Declaración de conformidad UE
Maletín de transporte

Opcionalmente se incluyen accesorios adicionales. Consulte por favor el volumen de suministro al proveedor del sistema.

## 6 Datos técnicos

Equipo:	ACO403 BT
Tensión nominal:	18 V c.c. / 5,0 Ah / M18 (Milwaukee)
Fuerza nominal:	120 kN
Altura:	320 mm
Longitud:	650 mm
Anchura:	102 mm
Peso neto:	12,8 kg (sin batería)
Nivel de intensidad sonora máx.	89 db(A) <sup>1)</sup>
Nivel de presión sonora:	78 db(A) <sup>1)</sup>
Valor de vibración:	<2,5 m/s <sup>2</sup> <sup>2)</sup>
Tipo de protección:	IP20
Rango de temperaturas de servicio:	-10°C a +50°C
Tecnología por radio:	Bluetooth® 4.0 smart
Rango de frecuencia:	2402,0 a 2480,0 MHz
Potencia máxima de salida:	1,8 dBm

1) Inseguridad de medición 3 db(A)

2) Inseguridad de medición 1,5 m/s<sup>2</sup>



### Información

Utilizar protecciones auditivas.

El valor de emisión de vibraciones indicado fue medido siguiendo un procedimiento de ensayo homologado y puede utilizarse para la comparación con otro equipo.

El valor de emisión de vibraciones indicado también puede usarse para evaluar previamente la exposición.

**Atención:** El valor de emisión de vibraciones puede diferir durante la utilización real del equipo del valor indicado dependiendo de la manera de utilización del equipo. Según las condiciones reales de utilización (servicio intermitente) puede ser necesario tomar medidas de seguridad para la protección del usuario.



## **Cargador**

El funcionamiento y el manejo del cargador y de las baterías se describen en las instrucciones de uso del cargador adjuntas.

# **7 Descripción breve del equipo de compresión (Figura 1)**

El equipo de compresión ACO403 BT se compone de la herramienta de compresión (8) y de una mordaza intermedia fija (9). El cabezal con la mordaza intermedia puede girarse 180 grados. El ajuste del cabezal sólo puede efectuarse antes de la compresión. Durante la compresión no es posible girar el cabezal.

Para la compresión el equipo se sujeta por la empuñadura (6) y la empuñadura (7) de la mordaza intermedia.

## **7.1 Compresión automática (Figura 1)**

La herramienta dispone de una función de compresión automática. Esta función garantiza que la compresión sea siempre completa. Por razones de seguridad, la compresión automática sólo se inicia una vez haya comenzado la compresión, es decir, a partir del inicio de la deformación del empalme. Después de dispararse la compresión automática se apaga el LED verde (2) y el proceso de compresión transcurre automáticamente. A partir de este momento, la compresión solamente puede interrumpirse presionando y manteniendo presionado el botón de descarga (5). Una vez completada la compresión, el motor se apaga automáticamente y el LED verde (2) se enciende nuevamente.

Si el botón de inicio (1) se suelta antes de comenzar la compresión automática, el émbolo del equipo de compresión vuelve a su posición inicial. La compresión no se lleva a cabo. El proceso de compresión debe activarse nuevamente.

## **7.2 Botón de descarga (Figura 1)**

En una situación de emergencia, el proceso de compresión puede interrumpirse en cualquier momento presionando y manteniendo presionado el botón de descarga (5). El émbolo del equipo de compresión vuelve así a su posición inicial.

## **7.3 Interfaz radioeléctrica (figura 1)**

El equipo ACO403 BT dispone de una interfaz radioeléctrica.

A través de la interfaz radioeléctrica y la aplicación NovoCheck, el equipo ACO403 BT puede conectarse con un dispositivo móvil, como un smartphone, tablet, etc. (Android, IOS. Más información en [www.novopress.de](http://www.novopress.de)). Son posibles las siguientes funciones:

- Lectura de datos del aparato de prensado
- Comprobación del aparato de prensado
- Realización de ajustes
- Creación de informes de obra.

Para establecer la conexión, el aparato de prensado debe estar listo para funcionar y la aplicación NovoCheck instalada en el dispositivo móvil.

Ahora ya es posible conectar el equipo con la aplicación Novocheck. (Más información al respecto en [www.novopress.de](http://www.novopress.de)) El LED azul (10) se enciende cuando la interfaz radioeléctrica ha establecido con éxito la conexión.

El LED azul (10) se apaga si hasta el primer prensado no se ha establecido ninguna conexión. Una nueva conexión solo es posible si el aparato de prensado estaba desconectado. Para ello puede ser necesario sacar la batería.

Si no se desea establecer ninguna conexión, pulse de nuevo el botón de arranque (1) y realice el prensado.

## **7.4 Batería**

### **Retirar la batería (figura 2)**

Presionar (1) los dos botones de desbloqueo (A) y extraer la batería (2).

### **Colocar la batería (figura 3)**

Introducir la batería en el equipo hasta que enclave como se muestra en la ilustración.

### Indicador del estado de la batería (Figura 2)

El estado de carga de la batería se indica presionando el botón (B). El número de LEDs encendidos indica el estado de carga.

Si la batería se encuentra en el equipo de compresión durante la comprobación del estado de carga, debe haber transcurrido como mínimo un minuto desde la última compresión. En caso contrario la indicación es inexacta.

	<p><b>Información</b></p> <p><b>El aparato de prensado ACO403 BT solo debe utilizarse con baterías de iones de litio de 18 V. La batería recargable de 18 V solo debe utilizarse en aparatos de prensado adecuados para ella.</b></p>
---	---

#### Comportamiento del equipo de compresión en caso de descarga de la batería:

Al iniciar un proceso de compresión se verifica si la carga de la batería es suficiente para finalizar el proceso. Si no fuera así, el equipo no se activa. El LED verde (2) parpadea.

Si el LED verde (2) parpadea tras una operación de compresión, dicha operación ha podido ser realizada aún correctamente. Antes del próximo proceso de compresión es necesario recargar la batería.

## 7.5 Modo de ahorro de energía

El aparato de prensado se desconecta si no se utiliza durante un tiempo prolongado. Cuando esto sucede, todos los LED se apagan. Accione brevemente el botón de arranque (1) para activar el aparato de prensado.

## 8 Puesta en servicio y funcionamiento

	<p><b>¡ATENCIÓN!</b></p> <p><b>Peligro de aplastamiento de los dedos al operar el equipo sin anillo de compresión. (Figura 4a)</b></p> <p>Cuando el equipo de compresión no se encuentra colocado en un anillo de compresión, es posible colocar los dedos en la zona de peligro. Al iniciar el equipo pueden aplastarse los dedos.</p> <p>Por ello:</p> <ul style="list-style-type: none"> <li>– No utilizar el equipo sin anillo de compresión.</li> <li>– No colocar los dedos en la zona de peligro.</li> </ul>
---	---

	<p><b>¡Información!</b></p> <p><b>El equipo de compresión ACO403 BT no es adecuado para una operación continua. Después de aprox. 15-20 compresiones consecutivas deberá efectuarse una breve pausa de al menos 15 minutos para que el equipo pueda enfriarse.</b></p>
---	--

## 8.1 Significado de la indicación LED

Indicación LED	Estado o causa	Medida a tomar
Todos los LED apagados.	El equipo está apagado.	Pulsar brevemente el botón de inicio (1) (véase el capítulo 7.5).
LED verde (2) iluminado.	Listo para el servicio.	
LED verde (2) apagado (proceso de compresión en marcha).	Compresión automática en marcha, el equipo finaliza el proceso de compresión automáticamente.	
LED verde (2) parpadea.	Carga insuficiente de la batería.	Cargar o sustituir la batería.
El LED azul (10) parpadea.	El aparato de prensado está listo para establecer conexión.	El aparato de prensado puede conectarse con la aplicación Novocheck.
LED azul (10) encendido.	El aparato está conectado con la aplicación Novocheck	
LED rojo (3) parpadea.	Equipo fuera del rango de temperatura.	El equipo solamente funciona dentro de un rango de temperatura de -10 a +50 °C. Si parpadea el LED rojo, debe llevarse el equipo a un entorno más cálido/frío. El equipo puede calentarse a la temperatura de servicio haciéndolo funcionar en vacío. Si el equipo está demasiado caliente, deberá enfriarse haciendo una pausa.
LED rojo (3) iluminado.	Anomalía en el equipo.	Pulsar el botón de inicio (1). Si esto no da resultado, es señal de que el equipo de compresión presenta una avería. Envíe la herramienta a un taller especializado. NOTA La compresión posiblemente no ha sido finalizada completamente. Compruébelo y repítala en caso necesario
Los LEDs rojo (3) y verde (2) parpadean alternadamente.	Alcanzado el intervalo de mantenimiento.	El equipo de compresión debe entregarse para su mantenimiento dentro de las siguientes 100 compresiones
Los LEDs rojo (3) y verde (2) parpadean lentamente y simultáneamente.	Alcanzado el intervalo de mantenimiento. Es posible realizar otras 500 operaciones de prensado antes de que el aparato se bloquee automáticamente.	El aparato de prensado debe entregarse para su mantenimiento dentro de las siguientes 500 operaciones de prensado.
Los LEDs rojo (3) y verde (2) parpadean rápidamente y simultáneamente.	Se ha llegado al número máximo de operaciones de prensado antes del mantenimiento, el aparato está bloqueado.	Entregar el aparato de prensado para su mantenimiento.

## 8.2 Posición inicial del anillo de compresión (Figura 5)

	<p><b>¡Información!</b></p> <p>Para asegurar el funcionamiento correcto de los anillos de compresión, los segmentos deslizantes tienen que poder moverse.</p> <p>Los segmentos deslizantes retornan siempre automáticamente a la posición inicial correcta por la acción de resortes.</p> <p>Por ello:</p> <ul style="list-style-type: none"> <li>– Prestar atención a que las líneas de marcación (M) de los elementos arqueados (C) y los bordes de los segmentos deslizantes (D) formen una línea cuando el anillo de prensado se encuentra en la posición inicial. (Figura 5)</li> <li>– Si no fuera así, haga reparar los anillos de compresión.</li> </ul>
---	--

El anillo de compresión debe presentar la forma indicada (forma ovalada) antes de colocarse en un empalme. Después de la apertura y retirada del anillo de compresión de un empalme, éste debe presentar también la forma indicada.

## 8.3 Cerrar el anillo (Figuras 6 + 7)

- Presionando ligeramente el extremo exterior del elemento arqueado, éste salta hacia dentro. (Figura 6)

	<p><b>¡ATENCIÓN!</b></p> <p><b>Peligro de rotura del anillo de prensado en caso de colocación errónea.</b></p> <p>Si el anillo de prensado se coloca incorrectamente sobre el empalme, se pueden producir daños en el anillo de prensado.</p> <p>Por ello:</p> <ul style="list-style-type: none"> <li>– La línea (A) debe situarse en el mismo nivel del borde (B). (Figura 7)</li> <li>– Si no fuera así, volver a retirar el anillo de prensado y colocarlo nuevamente.</li> </ul>
--	--

- La línea (A) debe situarse en el mismo nivel del borde (B) cuando el anillo de prensado está correctamente colocado. (Figura 7)

## 8.4 Abrir el anillo (Figuras 8 + 9)

Para abrir el anillo de compresión, los dos elementos arqueados exteriores pueden alejarse individual o conjuntamente de la tubería, según la siguiente descripción.

Pruebe a manipular la herramienta primeramente con una mano antes de intentarlo con ambas manos juntas.

Si se abre primero un lado y después el otro, al abrir el segundo lado, debe sujetar el anillo de compresión para que no se caiga.

- Para abrir el anillo de compresión se deben seguir los siguientes 2 pasos: (Figura 8)
  - Presionar y mantener la palanca (15) en la ubicación marcada en dirección al tubo.
  - Sujetar el elemento arqueado (16) en la posición marcada desde abajo y alejar de la tubería.
- Cuando se haya alcanzado un punto concreto, el elemento arqueado salta por sí sólo a su posición final y enclava de manera audible.
- Abrir el anillo de compresión separando los elementos arqueados externos hasta el punto en que el anillo de compresión pueda retirarse de la pieza de empalme. (Figura 9)

**9 Comprimir**

	<p><b>¡ADVERTENCIA!</b>  <b>VPeligro de lesiones por esquirlas que pudieran salir despedidas</b></p> <p>En caso de uso incorrecto de las herramientas de compresión o de la utilización de herramientas de compresión desgastadas o dañadas, existe el riesgo de sufrir lesiones por esquirlas que pudieran salir despedidas en caso de rotura.</p> <p>Por ello:</p> <ul style="list-style-type: none"> <li>– Tener en cuenta que la anchura nominal de la pieza de empalme coincida con la anchura nominal de la herramienta de compresión.</li> <li>– Tener en cuenta que no haya suciedad, virutas, etc. entre la herramienta de compresión y la pieza de empalme.</li> <li>– No colocar la herramienta de compresión ladeada sobre la pieza de empalme.</li> <li>– En caso de utilizar la herramienta de compresión de forma incorrecta, no volver a usarla y hacer que sea revisada por un taller autorizado</li> </ul>
---	--

	<p><b>¡ADVERTENCIA!</b>  <b>Verletzungsgefahr durch wegfliegende Bruchstücke</b></p> <p>Debido a la fatiga del material puede producirse la rotura de las herramientas de compresión.</p> <p>Las herramientas de compresión son componentes sometidos a desgaste. La compresión frecuente conlleva la fatiga de los materiales. Las herramientas de compresión desgastadas por fatiga de los materiales o que hayan sufrido cualquier otro tipo de daños pueden romperse incluso si se utilizan conforme a lo prescrito, lo que puede conllevar un peligro de lesiones por esquirlas que pudieran salir despedidas. El riesgo de rotura se incrementa adicionalmente en caso de uso no conforme a lo prescrito.</p> <p>Por ello:</p> <ul style="list-style-type: none"> <li>– Debe comprobarse la existencia de grietas y desgaste en las herramientas de compresión antes de utilizarlas.</li> <li>– Las herramientas de compresión con grietas u otros signos de desgaste deben descartarse inmediatamente y no deben volver a utilizarse.</li> <li>– Utilizar las herramientas de compresión únicamente en un estado técnicamente impecable.</li> </ul>
---	--

	<p><b>¡ATENCIÓN!</b>  <b>¡Peligro de aplastamiento!</b></p> <p>Existe peligro de aplastamiento de los dedos y las manos.</p> <p>Por ello:</p> <ul style="list-style-type: none"> <li>– No mantenga ninguna parte del cuerpo ni cuerpos extraños entre las palancas de la mordaza intermedia fija cuando ejecute la operación de compresión.</li> <li>– Durante la operación de compresión no retenga con las manos las palancas de la mordaza intermedia. Utilice la empuñadura (7). (Figura 1)</li> </ul>
---	--

	<p><b>¡ATENCIÓN!</b>  <b>No coloque los dedos en la zona de peligro si la mordaza intermedia está cerrada. (Figura 4a)</b></p> <p>Los dedos podrían resultar aplastados.</p> <p>Por ello:</p> <ul style="list-style-type: none"> <li>– Dejar la mordaza intermedia abierta. (Figura 4b)</li> </ul>
---	--

	<p><b>¡Información!</b></p> <p>Para asegurar el funcionamiento correcto de los anillos de compresión, los segmentos deslizantes tienen que poder moverse. Los segmentos deslizantes retornan siempre automáticamente a la posición inicial correcta por la acción de resortes.</p> <p>Por ello:</p> <ul style="list-style-type: none"> <li>– Prestar atención a que las líneas de marcación (M) de los elementos arqueados (C) y los bordes de los segmentos deslizantes (D) formen una línea cuando el anillo de prensado se encuentra en la posición inicial. (Figura 5)</li> <li>– Si no fuera así, haga reparar los anillos de compresión.</li> </ul>
---	---

1. Comprobar que la anchura nominal de la pieza de empalme coincida con la anchura nominal del anillo de compresión.

	<p><b>¡Información!</b></p> <p>Observe las indicaciones del proveedor del sistema para la colocación del anillo de compresión sobre la pieza de empalme.</p>
---	--

	<p><b>¡ATENCIÓN!</b></p> <p><b>Peligro de rotura del anillo de prensado en caso de colocación errónea.</b></p> <p>Si el anillo de prensado se coloca incorrectamente sobre el empalme, se pueden producir daños en el anillo de prensado.</p> <p>Por ello:</p> <ul style="list-style-type: none"> <li>– La línea (A) debe situarse en el mismo nivel del borde (B). (Figura 7)</li> <li>– Si no fuera así, volver a retirar el anillo de prensado y colocarlo nuevamente.</li> </ul>
---	--

2. Girar los elementos arqueados exteriores del anillo de compresión hacia el exterior el máximo posible y colocar el anillo de compresión sobre el empalme de compresión.
3. Cerrar el anillo de compresión. (Figura 6)
4. Abrir la mordaza intermedia totalmente mediante con ayuda de la empuñadura (7).

	<p><b>¡ADVERTENCIA!</b></p> <p><b>Peligro de lesiones por esquirlas que pudieran salir despedidas</b></p> <p>Debido a una colocación errónea de la mordaza intermedia en el anillo de compresión se puede producir la rotura de la mordaza intermedia y del anillo de compresión.</p> <p>Por ello:</p> <ul style="list-style-type: none"> <li>– Las garras (21) de la mordaza intermedia deben sujetar los pernos (22) del anillo de compresión. (Figuras 11, 12 + 13)</li> <li>– Las marcas (L/Figuras 11 + 12) en las garras (21) de la mordaza intermedia deben estar completamente cubiertas después de colocar el anillo de prensado (Figuras 11+ 12).</li> </ul>
---	--

5. Colocar la mordaza intermedia en el anillo de compresión como sigue:  
Introducir las garras (21) de la mordaza intermedia en las ranuras (24) del anillo de compresión todo lo que sea posible. (Figura 10)
6. Cerrar la mordaza intermedia con ayuda de la empuñadura (7).
7. Verifique que las marcas (L/Figura 12) en las garras (21) de la mordaza intermedia están completamente cubiertas.  
Si una marca es parcialmente visible, la mordaza intermedia debe ser recolocada.

	<p><b>¡Información!</b></p> <p><b>Tras ejecutar completamente el prensado, tener en cuenta que no haya ninguna ranura en la zona del anillo de prensado entre los segmentos.</b></p>
---	--

	<p><b>Información</b></p> <p>Si el aparato de prensado está desconectado, pulse brevemente el botón de arranque (1) para activarlo. Accione de nuevo el botón de arranque para iniciar el prensado.</p>
---	---

8. Para comenzar el proceso, presione y mantenga pulsado el botón de inicio.
9. Después de finalizar la compresión, abrir la mordaza intermedia con ayuda de la empuñadura y soltarla del anillo de compresión.
10. Abrir el anillo de compresión y retirarlo.

## 10 Recompresión

Siempre es necesario realizar una recompresión cuando la compresión no se ha realizado hasta el tope. Tenga en cuenta las indicaciones del proveedor del sistema acerca de si es admisible una recompresión. Si fuera admisible, deben tenerse en cuenta una serie de particularidades respecto a la compresión.

	<p><b>¡ADVERTENCIA!</b></p> <p><b>Peligro de lesiones por rotura de las garras de las mordazas intermedias y por daños en los pernos del anillo de compresión.</b></p> <p>Debido a una fijación y modificación de la posición incorrecta del equipo de compresión, las garras ya no pueden sujetar los pernos correctamente antes ni durante la recompresión.</p> <p>Es posible que las puntas de las garras presionen directamente sobre los pernos. Esto puede causar que se rompan las garras y los pernos y salgan despedidas esquirlas.</p> <p>Por ello:</p> <ul style="list-style-type: none"> <li>– Después colocarlas en el anillo de compresión, juntar las palancas de la mordaza intermedia con ayuda de la empuñadura lo máximo posible. (Figura 14)</li> <li>– Tener en cuenta que las garras de la mordaza intermedia deben sujetar los pernos del anillo de compresión durante todo el proceso de recompresión y que las marcas (L) en las garras (21) están completamente cubiertas. (Figuras 11 + 12).</li> </ul>
---	--

## 11 Limpieza, mantenimiento y reparación

	<p><b>¡ATENCIÓN!</b></p> <p><b>Peligro de lesiones durante la limpieza o la reparación por el accionamiento accidental del interruptor de conexión.</b></p> <p>Por ello:</p> <ul style="list-style-type: none"> <li>– Antes de efectuar trabajos de limpieza, mantenimiento o reparación, observar las normas de seguridad y extraer siempre la batería de la herramienta.</li> </ul>
---	---

### Direcciones de talleres autorizados

Novopress GmbH Pressen und Presswerkzeuge & Co. KG  
 Welsersstr. 7  
 41468 Neuss  
 Alemania

Consulte las direcciones de los talleres autorizados en Novopress o bien en [www.novopress.de](http://www.novopress.de).

### Intervalos de mantenimiento

Los trabajos de mantenimiento y reparación solo deben ser realizados por Novopress o talleres autorizados NOVOPRESS.



	<p><b>Información</b></p> <p>En el aparato de prensado y el anillo de prensado se indica el siguiente mantenimiento. Este mantenimiento debe realizarse al menos anualmente. Si se ejecutan más de 2500 operaciones de prensado al año, el mantenimiento debe realizarse a más tardar después de alcanzar estas 2500 operaciones.</p> <p>Esto se indica 100 operaciones de prensado antes de alcanzar el intervalo de mantenimiento mediante LED (véase el capítulo 8.1 Significado de la indicación LED).</p> <p>Los LEDs rojo y verde parpadean lentamente y simultáneamente para mostrar que quedan 500 operaciones de prensado antes de alcanzar el número máximo de operaciones de prensado. El aparato debe entregarse para su mantenimiento dentro de estas 500 operaciones de prensado, en caso contrario se bloquea automáticamente después de alcanzar este 500 operaciones de prensado.</p>
---	--

**Regularmente (antes del uso, al comienzo de la jornada laboral) o en caso de suciedad (Figura 13)**

- Comprobar la existencia de defectos externos, como por ejemplo daños, grietas en el material y otros indicios de desgaste, en el anillo de compresión, la mordaza intermedia y el equipo. En caso de existencia de defectos, no seguir utilizando el equipo, sino sustituirlo o entregarlo a un taller de servicio autorizado.
- Limpiar el anillo de compresión con aire comprimido.
- Lubricar los pernos de la mordaza intermedia.
- Rociar la mordaza intermedia completa con un lubricante.
- Retirar las acumulaciones de material del contorno de compresión (K).
- Limpiar el contorno de compresión (K) de los anillos de compresión.
- Lubricar el contorno de compresión (K) completo.
- Comprobar la correcta movilidad de: segmentos deslizantes (D) y elementos arqueados (C).

Lubricante recomendado:

- aceite anexo
- aceite que contiene MoS<sub>2</sub>

**Tras cada 50 compresiones:**

- Rociar las articulaciones (G) de los anillos de compresión con lubricante.
- Rociar lubricante entre los segmentos deslizantes (D) y los elementos arqueados (C).

**Dos veces al año**

Hacer que el equipo sea comprobado por un técnico electricista o un taller autorizado Novopress.

**Anualmente para obtener 1 año de garantía complementaria (véase el capítulo 13 "Garantía legal y garantía complementaria")**

Hacer que el equipo de compresión sea revisado y mantenido por Novopress o un taller autorizado Novopress.

## 12 Eliminación

	<p><b>¡ATENCIÓN!</b></p> <p><b>Peligro para las aguas freáticas.</b></p> <p><b>El equipo contiene aceite hidráulico.</b></p> <p>Los aceites hidráulicos suponen un peligro para las aguas freáticas. La purga incontrolada o la eliminación incorrecta están penadas legalmente.</p> <p>Por ello:</p> <ul style="list-style-type: none"> <li>– Desechar el equipo respetando el medio ambiente.</li> </ul>
---	--

Para desechar las baterías y el cargador se deben respetar las indicaciones de las instrucciones de uso del cargador adjuntas.

El producto no debe desecharse con la basura normal.

Novopress recomienda entregar los componentes a eliminar a una empresa especializada autorizada.



Alternativamente, puede devolverse el aparato usado directamente a Novopress (o a un taller especializado) para su correcta eliminación.

## 13 Garantía legal y garantía complementaria

La empresa Novopress concede para sus equipos y herramientas de compresión la garantía legal completa de 24 meses. El período de garantía comienza siempre en el momento del suministro, que en caso de duda debe acreditarse mediante el correspondiente documento de compra.

Dentro de este periodo de prestación, la garantía cubre la reparación de todos los daños o defectos de la herramienta debidos a fallos de material o fabricación.

La garantía no cubre:

- Daños ocasionados por una utilización inapropiada o un mantenimiento deficiente.
- Daños ocasionados por la utilización de productos no autorizados por Novopress para sus equipos de compresión.
- Daños ocasionados por la compresión de tubos o empalmes inadecuados.

La garantía de Novopress para los componentes sometidos a desgaste sólo es válida durante su periodo de vida útil prevista.

Las prestaciones derivadas de reclamaciones por garantía no deben abonarse. Sin embargo, los costes de envío y retorno corren a cargo del usuario.

Las reclamaciones sólo serán aceptadas si el equipo se envía a Novopress o a un taller especializado Novopress sin haber sido desmontado.

La reparación o sustitución del equipo por motivos de garantía no supone una extensión del período de garantía. Para la reparación o sustitución sólo deben utilizarse piezas nuevas que cumplan exactamente la misma función que las antiguas. Las piezas defectuosas y sustituidas como tal son propiedad del fabricante.

### **Garantía complementaria tras transcurrir el periodo de garantía I**

Concedemos de forma voluntaria para el tiempo posterior al periodo de garantía legal las siguientes garantías complementarias.

#### **1 año de garantía complementaria para equipos de compresión nuevos, mordazas intermedias nuevas y anillos de compresión nuevos**

Novopress concede una garantía complementaria de un año para todos los equipos de compresión nuevos, todas las mordazas intermedias nuevas y todos los anillos de compresión nuevos si se han entregado para su mantenimiento como mínimo cada 12 meses a Novopress o a uno de los talleres autorizados Novopress. El mantenimiento se carga en factura. Para conocer los costes de este mantenimiento, diríjase a Novopress o a un taller autorizado por Novopress.

#### **Garantía sobre reparaciones**

Novopress concede, tras haber transcurrido el periodo de garantía del producto nuevo, en caso de una reparación posterior las siguientes prestaciones por garantía sobre la reparación y los repuestos:

- 6 meses de garantía para las piezas sustituidas.
- 12 meses de garantía para los módulos sustituidos.
- 12 meses de garantía para los equipos de compresión sustituidos.

## 14 Declaración de conformidad UE

Declaración de conformidad UE y lista de las directivas respetadas y de las normas aplicadas: ver anexo declaración de conformidad UE.

ES

# ACO403 BT

## NL Nederlands

### Vertaling van de originele handleiding

#### Inhoudsopgave

1	Aangewezen gebruik.....	71
2	Elementaire veiligheidsvoorschriften.....	71
3	Uitleg van de begrippen .....	73
4	Symbolen op de machine en gegevens op het typeplaatje .....	73
5	De levering omvat.....	74
6	Technische gegevens .....	74
7	Korte beschrijving van de persmachine (afbeelding 1) .....	75
8	Inbedrijfstelling en bediening.....	76
9	Persen .....	79
10	Napersen .....	81
11	Reiniging, onderhoud en reparaties .....	81
12	Afvalverwerking .....	82
13	Garantie.....	82
14	EU-conformiteitsverklaring .....	83

## 1 Aangewezen gebruik

De persringen zijn uitsluitend bedoeld voor gebruik in persmachines die door Novopress worden gefabriceerd, resp. door Novopress in overeenstemming met de systeemaanbieder als geschikt worden verklaard. Bij twijfel met betrekking tot de geschiktheid van uw persmachine voor de betreffende persgereedschappen dient u contact op te nemen met uw systeemaanbieder.

De machines en de persringen dienen uitsluitend voor het persen van buizen en fittingen, waarvoor de persringen speciaal zijn ontworpen.

Elk ander gebruik of elk gebruik dat de omvang van deze bepalingen overschrijdt, geldt als niet aangewezen.

Alle werkzaamheden met dit gereedschap die niet onder het aangewezen gebruik vallen, kunnen schade aan de persmachine, het toebehoren en de buisleiding veroorzaken. Dat kan lekkages en/of letsel tot gevolg hebben.

Voor schade

- door het gebruik van ongeschikte persgereedschappen resp. persgereedschappen van andere fabrikanten of
- door toepassingen die buiten de omvang van het aangewezen gebruik worden uitgevoerd,

is Novopress niet aansprakelijk.

Tot het aangewezen gebruik behoren ook het in acht nemen van de handleiding, het opvolgen van de inspectie- en onderhoudsvoorwaarden, alsmede de inachtneming van alle van toepassing zijnde veiligheidsbepalingen in hun actuele versie.

## 2 Elementaire veiligheidsvoorschriften

De volgende pictogrammen worden gebruikt om bepaalde tekstpassages te markeren. Neem deze instructies in acht en ga in deze gevallen bijzonder voorzichtig te werk. Breng andere gebruikers of monteurs ook op de hoogte van deze werkveiligheidsinstructies!



### **WAARSCHUWING!**

Deze informatie verwijst naar een mogelijk gevaarlijke situatie die zwaar of fataal letsel tot gevolg kan hebben.

**VOORZICHTIG!**

Deze informatie verwijst naar een mogelijk gevaarlijke situatie die gering of licht letsel en/of materiële schade tot gevolg kan hebben.

**Informatie!**

Deze informatie houdt direct verband met de beschrijving van een functie of een bedieningsprocedure.

**Lees de gebruiksaanwijzing zorgvuldig door!**

**Neem de bijgaande veiligheidsvoorschriften in acht!**

**Landspecifieke veiligheidsvoorschriften in acht nemen!**

**WAARSCHUWING!****Lees alle veiligheidsvoorschriften en aanwijzingen!**

Wanneer de veiligheidsvoorschriften en aanwijzingen niet in acht worden genomen, kunnen elektrische schokken, brand en/of zwaar letsel worden veroorzaakt.

Daarom:

- Bewaar alle veiligheidsvoorschriften en instructies op voor toekomstige naslag.

**WAARSCHUWING!****Verwondingsgevaar door wegvliegende brokstukken**

Bij verkeerde toepassing van persgereedschappen of gebruik van versleten resp. beschadigde persgereedschappen en persmachines bestaat er verwondingsgevaar door wegvliegende brokstukken.

Daarom:

- Persgereedschappen en persmachines mogen uitsluitend door een vakman worden gebruikt.
- Onderhoud en onderhoudsintervallen moeten absoluut worden aangehouden.
- Voor elk gebruik de persgereedschappen en persmachines controleren op barsten en andere tekenen van slijtage.
- Persgereedschappen en persmachines met materiaalbarsten of andere tekenen van slijtage moeten direct buiten gebruik worden gesteld en niet meer worden gebruikt.
- Alleen persgereedschappen en persmachines gebruiken die zich in een technisch goede toestand bevinden.
- Alleen persgereedschappen en persmachines gebruiken die zich in een technisch goede toestand bevinden.

**VOORZICHTIG!****Beschadigingen en defecten van het persgereedschap en de persmachine door verkeerd gebruik.**

Daarom:

- Versleten persgereedschappen niet meer gebruiken, maar meteen vervangen.
- Voor transport en opslag de transportkoffer gebruiken en de persgereedschappen en de persmachine in een droge ruimte opbergen.
- Beschadigingen onmiddellijk door een erkende werkplaats laten controleren.
- Veiligheidsinstructies van de toegepaste reinigings- en corrosiebeschermende middelen in acht nemen.

**Informatie!**

Voor de verwerkings- en montage-instructies voor fitting of buizen dient u de documentatie van de systeemaanbieder te raadplegen!



### 3 Uitleg van de begrippen

V	Volt
A	Ampère
Hz	Hertz
W	Watt
kW	Kilowatt
g	Gram
kg	Kilogram
Bj	Bouwjaar

Ah	Ampère-uur
db(A)	Decibel (geluidsdruk)
bar	Bar
°C	Graad Celsius
kN	Kilonewton
a.c. / ~	Wisselspanning
d.c. / ≡	Gelijkspanning
F	Kracht

Ø	Diameter
h	Uur
min	Minuut
s	Seconde
m/s <sup>2</sup>	Meter per seconde kwadraat (versnelling)
Nr	Nummer

### 4 Symbolen op de machine en gegevens op het typeplaatje

Symbool	Betekenis
	Waarschuwing: Gevaar voor kneuzingen
	Onderhoudssticker; geeft de volgende onderhoudsbeurt aan.
	Waarschuwing voor wegvliegende brokstukken

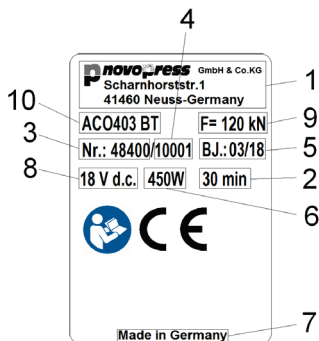

#### Gegevens op het typeplaatje





1	Fabrikantlogo met adres
2	Toegestane ononderbroken bedrijfsduur
3	Artikelnr.
4	Serienr.
5	Bouwjaar in mm.jj

6	Opgenomen vermogen
7	Land waar de machine geproduceerd is
8	Toegestaan spanningsbereik in volt
9	Nominale kracht
10	Typeaanduiding van de machine

#### Verklaring van mogelijke pictogrammen op het typeplaatje

	Keurmerk Canada en VS
	Keurmerk Canada en VS
	Registratie van producten op het gebied van douane-unie

	Keurmerk Australië
	CE-keurmerk productveiligheid in Europa
	Gebruiksaanwijzing lezen

## 5 De levering omvat

Tot de leveringsomvang van de standaarduitrusting behoren:

<b>ACO403 BT</b>
Persmachine incl. handleiding
Persring in aparte transportkoffer
Acculader incl. gebruiksaanwijzing
Accu 18 V d.c.
Veiligheidsvoorschriften
EU-conformiteitsverklaring
Transportkoffer

Overig toebehoren is als optie bijgevoegd. Vraagt de systeemaanbieder naar de omvang.

## 6 Technische gegevens

Machine:	ACO403 BT
Nominale spanning/Accu:	18 V d.c. / 5,0 Ah / M18 (Milwaukee)
Nominale kracht:	120 kN
Hoogte:	320 mm
Lengte:	650 mm
Breedte:	102 mm
Nettogewicht:	12,8 kg (zonder Accu)
Geluidsniveau max.	89 db(A) <sup>1)</sup>
Geluidsdruk niveau:	78 db(A) <sup>1)</sup>
Trilwaarde:	<2,5 m/s <sup>2</sup> <sup>2)</sup>
Norm:	IP20
Bedrijfstemperatuur:	-10°C tot +50°C
Draadloze technologie:	Bluetooth® 4.0 smart
Frequentiebereik:	2402,0 tot 2480,0 MHz
Maximaal uitgangsvermogen:	1,8 dBm

1) Meettolerantie 3 db(A)

2) Meettolerantie 1,5 m/s<sup>2</sup>



### Informatie!

Draag gehoorbescherming.

De aangegeven trillingsemissiewaarde is volgens een gestandaardiseerde testmethode gemeten en kan worden gebruikt voor vergelijking met een ander apparaat.

De aangegeven trillingsemissiewaarde kan ook worden gebruikt voor een voorbereidende inschatting van de blootstelling.

**Let op:** De trillingsemissiewaarde kan ook tijdens het daadwerkelijke gebruik van het apparaat afwijken van de opgegeven waarde, afhankelijk van de wijze waarop het apparaat werd gebruikt. Afhankelijk van de feitelijke gebruiksomstandigheden (periodiek gebruik) kan het noodzakelijk zijn veiligheidsmaatregelen vast te stellen ter bescherming van de bedieningspersoon.

### Acculader

Voor de werking en de bediening van de acculader en de accu verwijzen wij u naar de bijgevoegde gebruiksaanwijzing voor de acculader.

## 7 Korte beschrijving van de persmachine (afbeelding 1)

De persmachine ACO403 BT bestaat uit de persmachine (8) en een vast gemonteerde tussenklauw (9). De kop met tussenklauw kan 180 graden worden gedraaid. De instelling van de kop is alleen voor het persen mogelijk, tijdens het persen kan de kop niet worden gedraaid. Voor het persen houdt men de machine bij de handgreep (6) en bij het handvat (7) van de tussenklauw vast.

### 7.1 Persautomaat (afbeelding 1)

De machine beschikt over een persautomaat. Deze garandeert te allen tijde een volledig persfase. De persautomaat schakelt uit veiligheidsredenen pas in wanneer de persfase al begonnen is, d.w.z. vanaf het begin van de vervorming van de fitting.

Na het inschakelen van de persautomaat dooft de groene LED (2) en wordt het persproces automatisch uitgevoerd. Nu kan de persfase alleen nog door indrukken en ingedrukt houden van de ontlastknop (5) worden onderbroken. Nadat de persfase is voltooid, schakelt de motor zichzelf automatisch uit en gaat de groene LED (2) weer branden.

Wordt de startknop (1) voor het toepassen van de persautomaat losgelaten, beweegt de zuiger in de persmachine terug in zijn uitgangspositie. De persfase wordt niet uitgevoerd. Het persproces moet opnieuw worden ingeschakeld.

### 7.2 Ontlastknop (afbeelding 1)

In een noodsituatie kan het persproces op elk moment worden onderbroken door het indrukken en ingedrukt houden van de ontlastknop (5). De zuiger in de persmachine beweegt daardoor terug in zijn uitgangspositie.

### 7.3 Draadloze interface (afbeelding 1)

De machine **ACO403 BT** beschikt over een draadloze interface.

Met behulp van de draadloze interface en de NovoCheck-app kan de **ACO403 BT** worden verbonden met een mobiel eindapparaat, zoals smartphone, tablet enz. (Android, IOS. Meer informatie op [www.novopress.de](http://www.novopress.de)). De volgende functies zijn mogelijk:

- persmachine uitlezen
- persmachine controleren
- instellingen uitvoeren
- bouwplaatsverslagen maken.

Voor het maken van een verbinding moet de persmachine gereed voor gebruik zijn en de NovoCheck-app moet op het eindapparaat geïnstalleerd zijn.

De persmachine kan nu worden verbonden met de NovoCheck-app. (Informatie hierover op [www.novopress.de](http://www.novopress.de)). Bij een geslaagde verbinding met de draadloze interface brandt de blauwe LED (10).

De blauwe LED (10) dooft wanneer tot de eerste persing geen verbinding tot stand is gekomen. Een nieuwe verbinding is alleen mogelijk wanneer de persmachine uitgeschakeld was. Hiervoor moet eventueel de accu verwijderd worden.

Wanneer er geen verbinding tot stand moet worden gebracht, de startknop (1) opnieuw indrukken en de persing uitvoeren.

### 7.4 Accu

#### Accu verwijderen (afbeelding 2)

Beide ontgrendelnokken (A) indrukken (1) en dan de accu eruit trekken (2).

#### Accu aanbrengen (afbeelding 3)

Accu zoals afgebeeld in de machine steken, tot de accu vergrendelt.

#### Accu-toestandsaanduiding (afbeelding 2)

Door het indrukken van de toets (B) wordt de ladingstoestand van de accu aangegeven. Het aantal brandende LED's geeft de ladingstoestand aan.

Bevindt de accu zich tijdens de controle van de ladingstoestand in de persmachine, moet de laatste persfase minimaal 1 minuut geleden uitgevoerd zijn. Anders is de aanduiding onnauwkeurig.

**Informatie!**

De persmachine ACO403 BT kan alleen met 18 V-lithiumion-accu's worden gebruikt. De 18 V-accu mag alleen in daarvoor geschikte persmachines worden gebruikt.

**Werking van de persmachine bij lege accu:**

Aan het begin van een persfase wordt gecontroleerd of de acculading voldoende is om de persfase af te ronden. Is dat niet het geval, start de machine niet. De groene LED (2) knippert.

Als de groene LED (2) na een persfase knippert, is deze persfase nog correct uitgevoerd. Vóór de volgende persfase moet de accu opnieuw worden opgeladen.

## 7.5 Energiebesparingsmodus

Wordt de persmachine langere tijd niet gebruikt, schakelt het apparaat uit. Er brandt geen LED meer. Voor het activeren van de persmachine de startknop (1) kort indrukken.

## 8 Inbedrijfstelling en bediening

**VOORZICHTIG!**

**Gevaar voor kneuzingen van de vingers door gebruik van de machine zonder persring. (afbeelding 4a)**

Wanneer de persmachine niet op een persring is aangebracht, kunnen de vingers in het gevarenbereik worden gehouden. Door het starten van de machine kunnen de vingers worden gekneusd.

Daarom:

- Bedien de machine niet zonder persring.
- Vingers niet in de gevarenzone houden.

**Informatie!**

De persmachine ACO403 BT is niet geschikt voor continu bedrijf. Na ca. 15-20 persfases achter elkaar moet er een korte pauze worden ingelast van minimaal 15 minuten, opdat het apparaat kan afkoelen.



## 8.1 Betekenis van de LED-indicatie

LED-indicatie	Status of oorzaak	Oplossing
Alle LED's uit.	Het apparaat is uitgeschakeld.	Startknop (1) even indrukken (zie hoofdstuk 7.5).
Groene LED (2) brandt.	Gereed voor gebruik	
Groene LED (2) uit (terwijl het persproces bezig is)	Persautomaat is aan, machine beëindigt het persproces automatisch.	
Groene LED (2) knippert.	Acculading niet voldoende!	Accu opladen of vervangen.
Blauwe LED (10) knippert.	De persmachine is gereed voor de verbinding.	De persmachine kan worden verbonden met de NovoCheck-app.
Blauwe LED (10) brandt.	De machine is verbonden met de NovoCheck-app.	
Rode LED (3) knippert.	Apparaat buiten temperatuurbereik	Het apparaat werkt alleen binnen het temperatuurbereik van -10° C tot +50° C. Wanneer de rode LED knippert, moet het apparaat in een warmere/koudere omgeving worden gebracht. De machine kan door lege cycli worden opgewarmd en op bedrijfstemperatuur worden gebracht. Is de machine te warm, moet het tijdens een onderbreking afkoelen.
Rode LED (3) brandt.	Machinestoring	Startknop (1) indrukken. Als dat niet helpt, is de persmachine defect. Machine bij servicedienst aanbieden. <b>AANWIJZING!</b> De persfase wordt eventueel niet volledig voltooid, controleren en zo nodig herhalen.
Rode (3) en groene (2) LED knipperen afwisselend	Onderhoudsinterval bereikt	De persmachine binnen de volgende 100 persfases wegbrengen voor onderhoud.
Rode (3) en groene (2) LED knipperen langzaam tegelijk.	Onderhoudsinterval bereikt. Er zijn nog 500 persingen mogelijk voordat de machine automatisch vergrendeld wordt.	De persmachine binnen de volgende 500 persingen wegbrengen voor onderhoud.
Rode (3) en groene (2) LED knipperen snel tegelijk.	Maximaal aantal persingen tot onderhoud bereikt, de machine is geblokkeerd.	De persmachine voor onderhoud wegbrengen.

## 8.2 Uitgangspositie van de persring (afbeelding 5)

	<p><b>Informatie!</b></p> <p>Om de goede werking van de persringen te garanderen, moeten de glijsegmenten bewegelijk zijn. De glijsegmenten worden door veren steeds automatisch terug in de juiste uitgangspositie gedrukt. Daarom:</p> <ul style="list-style-type: none"> <li>– Let erop dat de markeringsstrepen (M) op de schalen (C) met de randen van de glijsegmenten (D), wanneer de persring zich in de uitgangspositie bevindt. (afbeelding 5)</li> <li>– Laat de persring repareren als dat niet het geval is.</li> </ul>
---	--

De persring moet zich in de getoonde vorm (ovale vorm) bevinden, voordat deze op een fitting kan worden aangebracht. Na het openen en verwijderen van de persring van een fitting moet de persring zich eveneens in de getoonde vorm bevinden.

## 8.3 Sluiten van de ring (afbeelding 6 + 7)

- Door licht indrukken van het uiteinde van de schaal springt de schaal naar binnen. (afbeelding 6)

	<p><b>VOORZICHTIG!</b></p> <p><b>Breukgevaar van de persring bij verkeerd aanbrengen</b></p> <p>Is de persring verkeerd op de fitting aangebracht, kan de persring beschadigd worden. Daarom:</p> <ul style="list-style-type: none"> <li>– De lijn (A) moet op hetzelfde niveau van de rand (B) liggen. (afbeelding 7)</li> <li>– Is dat niet het geval, persring weer verwijderen en opnieuw aanbrengen.</li> </ul>
--	--

- De lijn (A) moet op hetzelfde niveau van de rand (B) liggen, wanneer de persring correct aangebracht is. (afbeelding 7)

## 8.4 Openen van de ring (afbeelding 8 + 9)

Voor het openen van de persring kunnen de beide buitenste schalen, zoals hierna beschreven, hetzij afzonderlijk of samen van de buisleiding worden weggekanteld.

Probeer het hanteren eerst met een hand, voordat u het met beide handen probeert.

Wanneer u eerst een kant opent en dan de andere, moet u tijdens het openen van de tweede kant de persring vasthouden, zodat die er niet uit valt.

- Voor het openen van de persring moeten de volgende 2 stappen worden uitgevoerd: (afbeelding 8)
  - Hendel (15) bij het gemarkeerde punt in de richting van de buis drukken en ingedrukt houden.
  - Schaal (16) bij het gemarkeerde punt van onderaf beetpakken en van de buis weggantelen.
- Is een bepaald punt bereikt, springt de schaal vanzelf in de eindstand en vergrendelt hoorbaar.
- De persring door het uittrekken van de beide buitenste schalen (16) zover openen dat de persring van de persfitting kan worden verwijderd. (afbeelding 9)

**9 Persen**

	<p><b>WAARSCHUWING!</b>  <b>Verwondingsgevaar door wegvliegende brokstukken</b></p> <p>Bij verkeerde toepassing van persgereedschappen of gebruik van versleten resp. beschadigde persgereedschappen bestaat er verwondingsgevaar door wegvliegende brokstukken.</p> <p>Daarom:</p> <ul style="list-style-type: none"> <li>– Let erop dat de nominale breedte van de persfitting gelijk is aan de nominale breedte van het persgereedschap.</li> <li>– Let erop dat er zich geen vuil, spanen enz. tussen persgereedschap en persfitting bevinden.</li> <li>– Persgereedschap niet schuin op persfitting plaatsen.</li> <li>– Na verkeerd gebruik persgereedschap niet meer gebruiken en door een erkende servicedienst laten controleren.</li> </ul>
---	---

	<p><b>WAARSCHUWING!</b>  <b>Verletzungsgefahr durch wegfliegende Bruchstücke</b></p> <p>Door materiaalmoeheid kunnen er barsten in de persgereedschappen ontstaan. Persgereedschappen zijn slijtdelen. Door veelvuldig persen ontstaat materiaalmoeheid. Door materiaalmoeheid, versleten of op andere wijze beschadigde persgereedschappen kunnen ze zelfs bij correcte toepassing breken; hierbij bestaat verwondingsgevaar door wegvliegende brokstukken. Het breukgevaar is hoger bij onjuist gebruik.</p> <p>Daarom:</p> <ul style="list-style-type: none"> <li>– Voor elk gebruik de persgereedschappen controleren op barsten en andere tekenen van slijtage.</li> <li>– Persgereedschappen met materiaalbarsten of andere tekenen van slijtage moeten direct buiten gebruik worden gesteld en niet meer worden gebruikt.</li> <li>– Alleen persgereedschappen gebruiken die zich in een technisch goede toestand bevinden.</li> </ul>
---	---

	<p><b>VOORZICHTIG!</b>  <b>Gevaar voor kneuzingen!</b></p> <p>Er is een kans op kneuzen van vingers en handen.</p> <p>Daarom:</p> <ul style="list-style-type: none"> <li>– Houd bij het activeren van het persproces geen lichaamsdelen of vreemde voorwerpen tussen de klauwhefbomen van de vastgemonteerde tussenklauwen.</li> <li>– Houd tijdens het persen de klauwhefbomen van de tussenklauw niet met de handen vast. Gebruik daarvoor het handvat (7). (afbeelding 1)</li> </ul>
---	---

	<p><b>VOORZICHTIG!</b>  <b>Steek geen vingers in de gevarezone wanneer de persklauw gesloten is. (afbeelding 4a)</b></p> <p>De vingers kunnen worden gekneusd.</p> <p>Daarom:</p> <ul style="list-style-type: none"> <li>– Tussenklauw geopend laten. (afbeelding 4b)</li> </ul>
---	--

	<p><b>Informatie!</b></p> <p>Om de goede werking van de persringen te garanderen, moeten de glijsegmenten beweeglijk zijn. De glijsegmenten worden door veren steeds automatisch terug in de juiste uitgangspositie gedrukt. Daarom:</p> <ul style="list-style-type: none"> <li>– Let erop dat de markeringsstrepen (M) op de schalen (C) met de randen van de glijsegmenten (D), wanneer de persring zich in de uitgangspositie bevindt. (afbeelding 5)</li> <li>– Laat de persring repareren als dat niet het geval is.</li> </ul>
---	--

1. Controleer of de nominale breedte van de persfitting overeenkomt met de nominale breedte van de persring.

	<p><b>Informatie!</b></p> <p>Neem bij het plaatsen van de persringen op de persfitting de instructies van de systeemfabrikant in acht.</p>
---	--

	<p><b>VOORZICHTIG!</b></p> <p><b>Breukgevaar van de persring bij verkeerd aanbrengen</b></p> <p>Is de persring verkeerd op de fitting aangebracht, kan de persring beschadigd worden. Daarom:</p> <ul style="list-style-type: none"> <li>– De lijn (A) moet op hetzelfde niveau van de rand (B) liggen. (afbeelding 7)</li> <li>– Is dat niet het geval, persring weer verwijderen en opnieuw aanbrengen.</li> </ul>
---	--

2. De buitenste schalen van de persring zover mogelijk naar buiten kantelen en nu de persring op de persfitting aanbrengen.
3. Persring sluiten. (afbeelding 6)
4. De tussenklauw door bedienen van het handvat (7) helemaal openen.

	<p><b>WAARSCHUWING!</b></p> <p><b>Verwondingsgevaar door wegvliegende brokstukken</b></p> <p>Door verkeerd aanbrengen van de tussenklauw op de persring kunnen de tussenklauw en de persring barsten. Daarom:</p> <ul style="list-style-type: none"> <li>– De klauwen (21) van de tussenklauw moeten om de bouten (22) van de persring grijpen. (afbeelding 11, 12 + 13)</li> <li>– De markeringen (L/afbeelding 11 + 12) op de klauwen (21) van de tussenklauw moeten na het aanbrengen van de persring volledig bedekt zijn (afbeelding 11 + 12).</li> </ul>
---	--

5. Ga als volgt te werk om de tussenklauw op de persring te monteren:  
Schuif de klauwen (21) van de tussenklauw zo ver mogelijk in de groeven (24) van de persring. (afbeelding 10)
6. Sluit de tussenklauw door het handvat (7) te sluiten.
7. Controleer of de markeringen (L/afbeelding 12) op de klauwen (21) van de tussenklauw volledig bedekt zijn.  
Als een markering gedeeltelijk zichtbaar is, moet de tussenklauw worden herplaatst.

	<p><b>Informatie!</b></p> <p>Nadat de persfase is voltooid, controleren of er bij de persring geen sprake van speling tussen de segmenten is.</p>
---	---



**Informatie!**

Is de persmachine uitgeschakeld, startknop (1) kort indrukken om de persmachine te activeren. Druk opnieuw op de startknop om het persen te starten.

NL

8. Om de machine te starten, startknop indrukken en ingedrukt houden.
9. Nadat de persfase voltooid is, de tussenklauw openen door het handvat te bedienen en losmaken van de persring.
10. De persring openen en verwijderen.

## 10 Napersen

Napersen is altijd noodzakelijk wanneer de persfase niet tot het einde is uitgevoerd. Raadpleeg de aanwijzingen van de systeemaanbieder of napersen is toegestaan. Mocht napersen toegestaan zijn, dan zijn er enkele bijzonderheden ten opzichte van het persen die men in acht moet nemen.



**WAARSCHUWING!**

**Verwondingsgevaar door brekende klauwen van de tussenklauw en door beschadigde bouten van de persring**

Door verkeerd houden en veranderen van de stand van de persmachine kunnen de klauwen voor en tijdens het napersen niet meer correct om de bouten grijpen. De punten van de klauwen kunnen dan direct op de bouten persen. Hierdoor kunnen de klauwen en de bouten breken en de brokstukken wegvliegen.

Daarom:

- Na het aanbrengen op de persring de klauwhefbomen van de tussenklauw met het handvat zover mogelijk samendrukken. (afbeelding 14)
- Let erop dat de klauwen van de tussenklauw tijdens het complete napersproces altijd om de bouten van de persring grijpen. en dat de markeringen (L) op de klauwen (21) volledig bedekt zijn. (afbeelding 11 + 12)

## 11 Reiniging, onderhoud en reparaties



**VOORZICHTIG!**

**Verwondingsgevaar tijdens reiniging of reparatie door onopzettelijk bedienen van de aan-schakelaar.**

Daarom:

- Neem voor reinigings-, onderhouds- of reparatiewerkzaamheden de veiligheidsvoorschriften in acht en trek altijd de accu eruit.

### Lijst met adressen

Novopress GmbH Pressen und Presswerkzeuge & Co. KG  
 Welsenstr. 7  
 41468 Neuss  
 Duitsland

Adressen van geautoriseerde servicediensten kunnen bij Novopress worden aangevraagd of vindt u op [www.novopress.de](http://www.novopress.de).

### Onderhoudsintervallen

Onderhouds- of reparatiewerkzaamheden mogen alleen door Novopress of erkende NOVOPRESS-servicediensten worden uitgevoerd.



**Informatie!**

Op persmachine en persring wordt de volgende onderhoudsbeurt vermeld. Dit onderhoud moet minimaal eenmaal per jaar worden uitgevoerd. Bij meer dan 2500 persingen per jaar moet het onderhoud echter uiterlijk na deze 2500 persingen worden uitgevoerd.

100 persingen voor het bereiken van de onderhoudsinterval wordt dit aangegeven door de LED (zie hoofdstuk 8.1 Betekenis van de LED-indicatie).

	500 persingen voor het bereiken van het maximale aantal persingen wordt dit aangegeven door gelijktijdig, langzaam knipperen van de rode en de groene LED. De machine moet binnen deze 500 persingen voor onderhoud worden ingeleverd, anders blokkeert hij zichzelf automatisch na deze 500 persingen.
--	---

### Regelmatig (voor gebruik, bij aanvang van de werkdag) of bij vervuiling (afbeelding 13)

- persring, tussenklauw en machine controleren op externe defecten als beschadigingen, materiaalbarsten en andere tekenen van slijtage. Worden defecten geconstateerd, mag de machine niet meer worden gebruikt en moet hij worden omgewisseld of bij een erkende servicedienst worden ingeleverd.
- Persring met perslucht reinigen.
- De bouten van de tussenklauw smeren.
- Spuit de volledige tussenklauw in met een smeermiddel.
- Verwijder het materiaal dat zich op de persbeugel (K) heeft vastgezet.
- Persbeugel (K) van de persring reinigen
- Breng smeermiddel aan op de complete persbeugel (K).
- Controle van de soepele beweging van: Glijsegmenten (D) en schalen (C).

Aanbevolen smeermiddel:

- bijgaand olie
- olie dat MoS<sub>2</sub> bevat

#### Om de 50 persingen:

- Spuit smeermiddel op de scharnieren (G) van de persring.
- Spuit smeermiddel tussen de glijsegmenten (D) en de schalen (C).

#### Om het half jaar

De machine door een elektricien of een Novopress-servicedienst laten controleren.

#### Jaarlijks, om 1 jaar aansluitende garantie te krijgen (zie hoofdstuk 13 Garantie)

De persmachine bij Novopress of in een Novopress-servicedienst laten keuren en onderhouden.

## 12 Afvalverwerking



### VOORZICHTIG!

#### Gevaar voor het grondwater

#### De machine bevat hydraulische olie.

Hydraulische oliën zijn een gevaar voor het grondwater. Ongecontroleerd aftappen of ondeskundige afvalverwerking is strafbaar.

Daarom:

- Machine milieuvriendelijk afvoeren.

Voor de verwerking van accu's en acculaders moeten de instructies van de bijgevoegde gebruiksaanwijzing voor de acculader in acht worden genomen.

Het product mag niet samen met het huisvuil worden afgevoerd.

Novopress adviseert u om de afvalverwerking door erkende, gespecialiseerde bedrijven te laten uitvoeren.

Als alternatief, de ouden apparaat kan voor de voorgeschreven afvalverwerking rechtstreeks aan Novopress (of een werkplaats) worden teruggegeven.

## 13 Garantie

De firma Novopress geeft de volle, wettelijke garantie van 24 maanden op haar persmachines en -gereedschappen. De garantieperiode begint altijd op het moment van uitlevering en kan in geval van twijfel worden aangetoond met de aankoopfacturen.

Binnen de garantieperiode omvat de garantie het verhelpen van alle voorkomende schadegevallen of gebreken bij deze gereedschappen die het resultaat zijn van materiaal- of productiefouten.

Van garantie uitgesloten zijn:

- schade die door ondeskundig gebruik of slecht onderhoud ontstaat.
- schade die ontstaat door het gebruik van producten die niet goedgekeurd zijn door Novopress voor haar persmachines.
- schade die door het persen van ongeschikte buizen of fittingen ontstaat.

Voor slijtdelen geeft Novopress alleen garantie gedurende de te verwachten levensduur.

Werkzaamheden als gevolg van garantieclaims hoeven niet te worden betaald. Wel draagt de gebruiker de vrachtkosten voor aanbieden en retourneren.

Klachten kunnen uitsluitend worden erkend wanneer de machine ongedemonteerd aan Novopress of een Novopress-servicedienst wordt aangeboden.

Een reparatie of een vervanging van de machine op basis van garantieredenen resulteert niet in een verlenging van de garantieperiode. De reparatie of vervanging vindt alleen plaats door nieuwe onderdelen waarvan de werking met die van de oude onderdelen overeenkomt. Elk defect en daarom vervangen onderdeel is eigendom van de fabrikant.

#### **Aansluitende garantie na afloop van de wettelijke garantieperiode**

Wij garanderen voor de periode na de wettelijke garantieperiode vrijwillig de als volgt vermelde aansluitende garanties.

#### **1 jaar aansluitende garantie voor nieuwe persmachines, tussenklauwen en persringen**

Novopress biedt een aansluitende garantie van een jaar voor alle nieuwe persmachines, tussenklauwen en persringen, wanneer ze minimaal elke 12 maanden voor onderhoud bij Novopress of een door Novopress erkende servicedienst zijn geweest. Het onderhoud wordt gefactureerd. Neem voor nadere informatie over de kosten hiervoor contact op met Novopress of een door Novopress geautoriseerde servicedienst.

#### **Garantie op reparaties**

Novopress garandeert na afloop van de garantieperiode van het nieuwe product in het geval van een daarna uitgevoerde reparatie de volgende garanties op de reparatie en de reserveonderdelen:

- 6 maanden garantie op vervangen reserveonderdelen.
- 12 maanden garantie op vervangen bouwgroepen.
- 12 maanden garantie op vervangen persmachines.

## **14 EU-conformiteitsverklaring**

EU-conformiteitsverklaring en lijst over de gevolgde richtlijnen en toegepaste normen: zie addendum EU-conformiteitsverklaring.

NL



# ACO403 BT

SV Svenska

## Översättning av originalbruksanvisningen

### Innehållsförteckning

1	Avsedd användning .....	85
2	Grundläggande säkerhetsanvisningar .....	85
3	Termförklaring .....	87
4	Symboler på verktyget och uppgifter på typskylten .....	87
5	Leveransomfattning .....	88
6	Tekniska data .....	88
7	Kort beskrivning av pressverktyget (bild 1) .....	89
8	Idrifttagning och drift .....	90
9	Pressning .....	93
10	Efterpressning .....	95
11	Rengöring, underhåll och reparation .....	95
12	Sluthantering .....	96
13	Garanti .....	96
14	EU-försäkran om överensstämmelse .....	97

## 1 Avsedd användning

Pressverktygen är uteslutande avsedda att användas i presslingor som tillverkas av Novopress eller förklarats lämpliga av Novopress i samarbete med systemproducenten. Kontakta din systemproducent om du är osäker på om din pressenhet är lämplig för de aktuella pressverktygen.

Enheterna och presslingorna används uteslutande för att pressa rör och förbindningsdelar som de motsvarande pressbackarna och presssingorna är avsedda för.

Annan användning eller användning utöver denna är att betrakta som ej avsedd användning.

Samtliga arbeten som genomförs med detta verktyg, som inte motsvarar avsedd användning, kan orsaka skador på pressverktyg, tillbehör och rörledning. Detta kan leda till läckage och/eller personskador.

Skador som uppstår

- pga användning av olämpliga pressutrustning eller pressutrustningen från andra tillverkare eller
- pga användning som skett utanför avsedd användning

tar Novopress inget ansvar för.

Till avsedd användning hör även att beakta bruksanvisningen, att följa service- och underhållsvillkoren samt att beakta alla tillämpliga säkerhetsbestämmelser i aktuell utgåva.

## 2 Grundläggande säkerhetsanvisningar

Piktogram enligt nedan används för att markera textavsnitt. Beakta dessa anvisningar och var extra försiktig i dessa fall. Överlämna alla arbetssäkerhetsanvisningar till andra användare och fackpersonal!



### **VARNING!**

Denna information uppmärksammar på en möjligt farlig situation som kan leda till döden eller allvarliga kroppsskador.



### **SE UPP!**

Denna information uppmärksammar på en möjligt farlig situation som kan leda till mindre eller lätta personskador och/eller sakskador.

**Information!**

Denna information står i direkt samband med beskrivningen av en funktion eller handhavandet.

**Läs bruksanvisningen noggrant!**

**Beakta de bifogade säkerhetsanvisningarna!**

**Följ landsspecifika säkerhetsföreskrifter!**

**WARNING!**

**Läs alla säkerhetsanvisningar och anvisningar.äs alla säkerhetsanvisningar och anvisningar.**

Underlåtenhet att följa säkerhetsanvisningarna och anvisningarna kan orsaka elektriska stötar, brand och/eller allvarliga personskador.

Därför:

- Förvara alla säkerhetsanvisningar och övriga anvisningar för framtida bruk.

**WARNING!**

**Risk för personskador pga att brottstycken kan flyga iväg.**

Vid en felaktig användning av pressutrustningar och pressverktyg eller om slitna eller skadade pressverktyg används finns risk att skada sig av ivägflygande brottstycken.

Därför:

- Pressverktyg och pressutrustningar får endast användas av en specialist.
- Underhåll och underhållsintervall måste följas.
- Kontrollera innan varje användning om det finns sprickor eller andra slitagesymtom på pressverktygen och pressutrustningarna.
- Pressverktyg och pressutrustningar med materialsprickor eller andra slitagesymtom ska omedelbart kasseras och inte användas längre.
- Använd pressverktyg och pressutrustningar endast i tekniskt felfritt skick.
- Använd inte pressverktyg och pressutrustningar mer efter att de använts felaktigt, lämna dem till en auktoriserad fackverkstad för kontroll.

**SE UPP!**

**Skador och felfunktioner på pressverktyget och pressutrustningen på grund av felaktig hantering.**

Därför:

- Använd inte slitna pressverktyg och byt ut dessa omedelbart.
- Använd transportväska för transport och förvaring och förvara pressverktygen och pressutrustningen i ett torrt utrymme.
- Låt en auktoriserad fackverkstad omedelbart kontrollera skador.
- Beakta säkerhetsanvisningarna för de rengöringsmedel och korrosionsskyddsmedel som används.

**Information!**

Bearbetnings- och monteringsanvisningar för förbindningsdelar och rör finns i systemproducentens dokumentation.



### 3 Termförklaring

V	Volt
A	Ampere
Hz	Hertz
W	Watt
kW	Kilowatt
g	Gram
kg	Kilogram
Bj	Byggår

Ah	Amperetimmar
db(A)	Decibel (ljudtryck)
bar	Bar
°C	°Celsius
kN	Kilonewton
a.c. / ~	Växelspänning
d.c. / ≡	Likspänning
F	Kraft

Ø	Diameter
h	Timmar
min	Minuter
s	Sekunder
m/s <sup>2</sup>	Meter per sekund i kvadrat (acceleration)
Nr	Nummer

### 4 Symboler på verktyget och uppgifter på typskylten

Symbol	Betydelse
	Varning: Klämrisk
	Serviceärke som anger nästa underhåll.
	Varning för brottstycken som flyger iväg

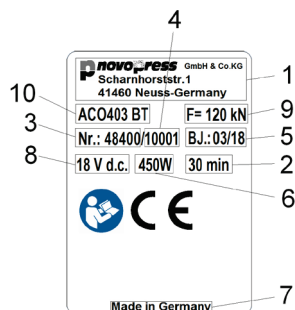

#### Uppgifter på typskylten





1	Tillverkarens logotyp med adress
2	Tid för tillåten max. drifttid
3	Artikelnr
4	Serienr
5	Årsmödel i mm.åå

6	Effektförbrukning
7	Tillverkningsland
8	Tillåten spänning i Volt
9	Nominell kraft
10	Verktygets typbeteckning

#### Förklaring för möjliga piktogram på typskylten

	Kontrollärke Kanada och USA
	Kontrollärke Kanada och USA
	Registrering av produkter inom tullunionen

	Kontrollärke Australien
	CE-märkning produktsäkerhet i Europa
	Läs bruksanvisningen

## 5 Leveransomfattning

Standardutrustningens leverans innehåller:

<b>ACO403 BT</b>
Pressverktyg ACO403 BT inkl. bruksanvisning
Presslinga i en separat transportväska.
Laddare inkl. bruksanvisning
Batteri 18 V d.c.
Säkerhetsanvisningar
EU-försäkran om överensstämmelse
Transportväska

Ytterligare tillbehör finns som tillval. Rådfråga systemproducenten för ytterligare leverans.

## 6 Tekniska data

Verktyg:	ACO403 BT
Nominell spänning:	18 V DC / 5,0 Ah / M18 (Milwaukee)
Nominell kraft:	120 kN
Höjd:	320 mm
Längd:	650 mm
Bredd:	102 mm
Nettovikt:	12,8 kg (utan batteri)
Ljudnivå max.	89 db(A) <sup>1)</sup>
Ljudtrycksnivå:	78 db(A) <sup>1)</sup>
Vibrationsvärde:	<2,5 m/s <sup>2</sup> <sup>2)</sup>
Skyddsklass:	IP20
Temperaturområde under drift:	-10°C till +50°C
Sändningsteknik:	Bluetooth® 4.0 smart
Frekvensområde:	2 402,0 till 2 480,0 MHz
Maximal utgångseffekt:	1,8 dBm

1) Mätosäkerhet 3 db(A) 2)

Mätosäkerhet 1,5 m/s<sup>2</sup>



### Information!

Bära hörselskydd.

Angivet vibrationsemissionsvärde har uppmätts enligt en standardiserad provningsmetod och kan användas vid jämförelse med ett annat verktyg.

Angivet vibrationsemissionsvärde kan även användas för en inledande bedömning av återkommande avbrott.

**Observera:** Vibrationsemissionsvärdet kan skilja sig från det angivna värdet under den faktiska användningen av verktyget, beroende på hur verktyget används. Beroende på faktiska användningsvillkor (intermittent drift) kan det vara nödvändigt att fastställa säkerhetsåtgärder för att skydda användaren.

### Laddare

Laddarens och batteriernas funktion och handhavande beskrivs i laddarens bruksanvisning.

## 7 Kort beskrivning av pressverktyget (bild 1)

Pressverktyg ACO403 BT består av pressverktyget (8) och en fast monterad mellanback (9). Huvud med mellanback går att vrida 180° grader. Huvudet kan endast ställas in före pressningen. Det går inte att vrida på huvudet under pressningen.

För att pressa håller du fast i verktyget med handtaget (6) och mellanbackens grepp (7).

### 7.1 Pressautomatik (bild 1)

Verktyget har en pressautomatik. Detta garanterar alltid en komplett pressning. Av säkerhetsskäl kopplas pressautomatiken först in när pressningen har börjat, dvs. först när förbindningsdelen har börjat deformeras.

När du utlöst pressautomatiken slocknar den gröna LED:n (2) och pressmomentet löper automatiskt. Nu kan du endast avbryta pressningen genom att trycka och hålla inne avlastningsknappen (5). När pressningen är avslutad slår motorn automatiskt ifrån och den gröna LED:n (2) lyser igen.

Om du släpper startknappen (1) innan pressautomatiken aktiverats, går kolven i pressverktyget tillbaka till utgångsläget. Ingen pressning har genomförts. Du måste utlösa ett ny pressning.

### 7.2 Avlastningsknapp (bild 1)

I en nödsituation kan du alltid avbryta en pressning när som helst genom att du trycker och håller inne avlastningsknappen (5). Kolven i pressverktyget går därmed tillbaka till sitt utgångsläge.

### 7.3 Radiogränssnitt (bild 1)

Apparaten **ACO403 BT** har ett radiogränssnitt.

Med hjälp av radiogränssnittet och NovoCheck-appen kan **ACO403 BT** ansluta till en mobil enhet, som smartphone, tablet, m.m. (Android, IOS. För mer information, se [www.novopress.de](http://www.novopress.de)). Följande funktioner är möjliga:

- Avläsa pressenheten
- Kontrollera pressenheten
- Göra justeringar
- Skapa platsrapporter.

För att kunna anslutas måste pressenheten vara i drift och NovoCheck-appen installerad på den mobila enheten.

Pressenheten kan nu anslutas till Novocheck-appen. (Mer information finns på [www.novopress.de](http://www.novopress.de)) Vid framgångsrik anslutning av radiogränssnittet lyser den blå LED-lampan (10).

Den blå LED-lampan (10) släcks om ingen anslutning har åstadkommit vid den första pressningen. En återuppkoppling är endast möjlig om pressenheten var avstängd. Du kan behöva koppla ur batteriet.

Om ingen anslutning kan upprätthållas, tryck på startknappen (1) igen och genomför en pressning.

### 7.4 Batteri

#### Ta bort batteri (bild 2)

Tryck in (1) båda frigöringsknapparna (A) och dra ut batteriet (2).

#### Sätta i batteri (bild 3)

Skjut in batteriet i verktyget som bilden visar tills batteriet hakar fast.

#### Statusindikering batteri (bild 2)

Tryck på knappen (B) och batteriets laddningsstatus visas. Laddningsstatus anges med antalet LED som lyser.

Sitter batteriet i pressverktyget medan du kontrollerar laddningsstatusen måste minst 1 minut ha gått sedan senaste pressningen. Annars är indikeringen inte exakt.

**Information!**

Pressverktyget ACO403 BT får endast användas tillsammans med 18 V-Li-jon-batterier. 18 V-batteriet får endast användas i lämpliga pressverktyg.

**Pressverktygets beteende vid urladdat batteri:**

I början av en pressning sker en kontroll av att batteriladdningen räcker till för att slutföra pressningen. Om så inte är fallet startar inte verktyget. Den gröna LED:n (2) blinkar.

Om den gröna LED:n (2) blinkar efter en genomförd pressning är pressningen korrekt utförd. Batteriet måste laddas före nästa pressning.

## 7.5 Energisparläge

Om pressverktyget inte används under en längre tid stängs verktyget av. Ingen LED lyser längre. Tryck på startknappen (1) för att starta pressverktyget.

## 8 Idrifftagning och drift

**SE UPP!****Klämrisk för fingrarna om verktyget används utan presslinga. (bild 4a)**

Om pressverktyget inte är positionerat på en presslinga går det att hålla fingrarna inom riskzonen. När du startar verktyget kan du klämma fingrarna.

Därför:

- Använd inte verktyget utan presslinga.
- Håll inte fingrarna inom riskzonen.

**Information!**

Pressverktyg ACO403 BT är inte lämpligt för konstant drift. Efter ca. 15 - 20 pressningar i följd måste du göra en kort paus på minst 15 minuter, för att verktyget ska kunna svalna.

## 8.1 Betydelse LED-indikering

LED-indikering	Status resp. orsak	Åtgärd
Alla LED släckta.	Verktyget är avstängt.	Tryck på startknappen (1) (se kapitlet 7.5).
Den gröna LED:n (2) lyser.	Driftklart	
Den gröna LED:n (2) är släckt (medan pressförlopp pågår).	Pressautomatiken är aktiverad. Verktyget avslutar pressförloppet automatiskt.	
Den gröna LED:n (2) blinkar.	Otillräcklig batteriladdning!	Ladda eller byt ut batteriet.
Den blåa LED:n (10) blinkar.	Pressverktyget är klart för anslutning.	Pressverktyget kan anslutas till NovoCheck-appen.
Den blåa LED:n (10) lyser.	Verktyget är anslutet till NovoCheck-appen.	
Den röda LED:n (3) blinkar.	Verktyget är utanför temperaturområdet	Verktyget fungerar endast inom temperaturområdet mellan $-10\text{ }^{\circ}\text{C}$ och $+50\text{ }^{\circ}\text{C}$ . När den röda LED:n blinkar måste verktyget flyttas till en varmare/kallare omgivning. Verktyget kan värmas upp till arbetstemperatur genom tomkörning. Är verktyget för varmt måste det svalna genom att du gör en paus.
Den röda LED:n (3) lyser.	Verktygsfel	Tryck på startknappen (1). Om detta förblir resultatlöst är pressverktyget defekt. Skicka verktyget till en fackverkstad. <b>ANVISNING!</b> Pressningen avslutades ev. inte fullständigt. Kontrollera och upprepa vid behov.
Röd (3) och grön (2) LED blinkar växelvis.	Underhållsintervall uppnått	Lämna pressverktyget till underhåll inom de närmaste 100 pressningarna.
Röd (3) grön (2) LED blinkar samtidigt och långsamt.	Underhållsintervall uppnått. Det är fortfarande möjligt att göra 500 pressning innan enheten låses automatiskt.	Lämna pressverktyget till underhåll inom de närmaste 500 pressningarna.
Röd (3) och grön (2) LED blinkar samtidigt och snabbt.	Det maximala antalet pressningar som är tillåtet innan underhåll är uppnått, enheten är nu låst.	Lämna in pressverktyget för underhåll.

## 8.2 Utgångsläge för presslingen (bild 5)

	<p><b>Information!</b></p> <p>Glidringarna måste vara rörliga för att säkerställa presslingans fullgoda funktion. Glidringarna trycks tillbaka i rätt utgångsposition med hjälp av fjädring.</p> <p>Därför:</p> <ul style="list-style-type: none"> <li>– Kontrollera att markeringsstrecken (M) på skålarna (C) med kanterna glidringarnas (D) utgör en linje, när presslingen står i utgångsläge. (bild 5)</li> <li>– Om detta inte är fallet, låt reparera presslingen.</li> </ul>
---	--

Presslingen ska ha den form som visas (oval form), innan du positionerar den på en förbindningsdel. Efter att du öppnat och tagit av presslingen från en förbindningsdel, ska presslingen likaledes ha den form som visas.

## 8.3 Stänga slinga (bild 6 + 7)

- Tryck lätt på skålens yttre ände och skålen hoppar inåt. (bild 6)

	<p><b>SE UPP!</b></p> <p><b>Brottrisk på presslingen vid felaktig positionering</b></p> <p>Om presslingen är felaktigt positionerad på förbindningsdelen kan presslingen skadas.</p> <p>Därför:</p> <ul style="list-style-type: none"> <li>– Linjen (A) måste ligga på samma nivå med kanten (B). (bild 7)</li> <li>– Om den inte gör det, ta av presslingen igen och positionera om.</li> </ul>
---	--

- Linjen (A) måste ligga på samma nivå som kanten (B), när presslingen är rätt positionerad. (bild 7)

## 8.4 Öppna slinga (bild 8 + 9)

Nedan finns beskrivet hur du gör för att öppna presslingen genom att svänga undan de båda yttre skålarna från rörledningen, antingen en och en eller tillsammans.

Försök först att göra det med en hand, innan du provar med båda händerna.

Öppnar du först en sida och sedan den andra måste du, medan du öppnar den andra sidan, hålla kvar presslingen för att den inte ska falla ned.

- För att öppna presslingen ska du göra enligt följande 2 steg: (bild 8)
  - Tryck och håll kvar spaken (15) vid markerat ställe och i riktning mot röret.
  - Grip i skålen (16) underifrån vid markerat ställe och sväng bort från röret.
- Har du nått en viss punkt, hoppar skålen av själv in i ändläge och går hörbart i ingrepp.
- Öppna presslingen genom att dra isär de båda yttre skålarna (16) tills det går att ta av presslingen från förbindningsdelen. (bild 9)





## 9 Pressning

SV

	<p><b>VARNING!</b>  <b>Skaderisk på grund av ivägflygande brottstycken</b></p> <p>Det finns risk för personskador vid en felaktig användning av pressverktygen p.g.a. att brottstycken kan flyga iväg, eller när utslitna eller skadade pressverktyg används.</p> <p>Därför:</p> <ul style="list-style-type: none"> <li>– Se till att förbindningsdelarnas nominella bredd stämmer överens med pressverktygets nominella bredd.</li> <li>– Se till att det inte finns smuts, spån osv. mellan pressverktyget och förbindningsdelen.</li> <li>– Snedställ inte pressverktyget på förbindningsdelen.</li> <li>– Använd inte pressverktyget mer och låt en auktoriserad fackverkstad kontrollera det efter en felaktig användning.</li> </ul>
---	--

	<p><b>VARNING!</b>  <b>Skaderisk på grund av ivägflygande brottstycken</b></p> <p>Pressverktyg kan gå sönder på grund av materialutmattnig.</p> <p>Pressverktyg är slitdelar.</p> <p>Materialutmattnig uppkommer av frekvent pressning. Pressverktyg, utslitna av materialutmattnig eller skadade på annat sätt, kan till och med brista även när de används på avsett sätt. Här finns skaderisk på grund av ivägflygande brottstycken. Brottrisken är ytterligare förhöjd om användningen är för obehörigt ändamål.</p> <p>Därför:</p> <ul style="list-style-type: none"> <li>– Kontrollera innan varje användning om det finns sprickor eller andra slitagesymtom på pressverktygen.</li> <li>– Pressverktyg med materialsprickor eller andra slitagesymtom ska omedelbart kasseras och inte användas längre.</li> <li>– Använd pressverktyg endast i tekniskt felfritt skick.</li> </ul>
---	---

	<p><b>SE UPP!</b>  <b>Risk för klämskada!</b></p> <p>Det finns risk för att klämma fingrar och händer.</p> <p>Därför:</p> <ul style="list-style-type: none"> <li>– Inga kroppsdelar eller främmande föremål får finnas mellan den fast monterade mellanbackens backspakar medan du utlöser pressningen.</li> <li>– Håll inte fast mellanbackens backspakar med händerna under pressningen. Använd greppet (7). (bild 1)</li> </ul>
---	--

	<p><b>SE UPP!</b>  <b>Håll fingrarna borta från riskzonen när mellanbacken är stängd. (bild 4a)</b></p> <p>Du kan klämma fingrarna.</p> <p>Därför:</p> <ul style="list-style-type: none"> <li>– Låt mellanbacken vara öppen. (bild 4b)</li> </ul>
---	---

	<p><b>Information!</b></p> <p>Glidringarna måste vara rörliga för att säkerställa presslingans fullgoda funktion. Glidringarna trycks tillbaka i rätt utgångsposition med hjälp av fjädring.</p> <p>Därför:</p> <ul style="list-style-type: none"> <li>– Kontrollera att markeringsstrecken (M) på skålarna (C) med kanterna glidringarnas (D) utgör en linje, när presslingen står i utgångsläge. (bild 5)</li> <li>– Om detta inte är fallet, låt reparera presslingen.</li> </ul>
---	--

1. Kontrollera om förbindningsdelens nominella bredd stämmer överens med presslingans nominella bredd.

**Information!**

Observera systemtillverkarens instruktioner när presslingen monteras på förbindningsdelen.

**SE UPP!****Brottrisk på presslingen vid felaktig positionering**

Om presslingen är felaktigt positionerad på förbindningsdelen kan presslingen skadas. Därför:

- Linjen (A) måste ligga på samma nivå som kanten (B). (bild 7)
- Om den inte gör det, ta av presslingen igen och positionera om.

2. Sväng ut presslingans yttre skålar så mycket som möjligt och positionera nu presslingen på förbindningsdelen.
3. Stäng presslingen. (bild 6)
4. Öppna mellanbacken helt genom att manövrera greppet (7).

**WARNING!****Skaderisk på grund av ivägflygande brottstycken**

Mellanback och presslinga kan gå sönder om du positionerar mellanbacken felaktigt på presslingen.

Därför::

- Mellanbackens klor (21) måste gripa runt presslingans bultar (22). (bild 11, 12 + 13)
- Markeringarna (L/bild 11 + 12) på mellanbackens klor (21) måste vara helt täckta efter att man har fäst presslingen (bild 11 + 12).

5. Positionera mellanbacken så här på presslingen:  
Skjut in mellanbackens klor (21) så långt som möjligt i presslingans spår (24). (bild 10)
6. Stäng mellanbacken genom att manövrera greppet (7).
7. Kontrollera att markeringarna (L/bild 12) på klorna (21) på mellanbacken är helt täckta. Om en markering är delvis synlig måste mellanbacken sättas fast igen.

**Information!**

Se till att det inte finns någon springa mellan segmenten på presslingen efter avslutad pressning.

**Information!**

Tryck på startknappen (1) för att starta pressverktyget om det är avstängt. Tryck en gång till på startknappen för att pressa.

8. För att starta, tryck på startknappen och håll kvar.
9. Efter avslutad pressning, öppna och lossa mellanbacken från presslingen genom att manövrera greppet.
10. Öppna och ta av presslingen.

## 10 Efterpressning

Efterpressning krävs alltid när en pressning inte kunnat slutföras. Beakta anvisningarna från systemtillverkaren, om det är tillåtet med efterpressning. Om den är godkänd, finns det några särskilda saker som måste beaktas jämfört med pressning.

	<p><b>VARNING!</b></p> <p><b>Skaderisk på grund av klor som går av på mellanbackar och skadade bultar på presslingen</b></p> <p>Om du håller pressverktyget fel och ändrar dess läge, kan klorna inte gripa riktigt runt bultarna före och under efterpressningen. Klornas spetsar kan pressa direkt på bultarna. Klorna och bultarna kan gå av och brottstycken flyga iväg.</p> <p>Därför:</p> <ul style="list-style-type: none"> <li>– Efter att du positionerat presslingen, tryck ihop mellanbackens backspakar så mycket som möjligt med greppet. (bild 14)</li> <li>– Se till att klorna på mellanbacken alltid griper om bultarna på presslingen under hela efterpressningen och att markeringarna (L) på klorna (21) är helt täckta. (bild 11 + 12)</li> </ul>
---	--

## 11 Rengöring, underhåll och reparation

	<p><b>SE UPP!</b></p> <p><b>Risk för personskador vid rengöring eller reparation om du oavsiktligt trycker på startknappen.</b></p> <p>Därför:</p> <ul style="list-style-type: none"> <li>– Beakta säkerhetsanvisningarna och dra alltid ur batteriet innan rengörings-, underhålls-, eller reparationsarbeten.</li> </ul>
--	--

### Serviceadresser

Novopress GmbH Pressen und Presswerkzeuge & Co. KG  
 Welsersstr. 7  
 41468 Neuss  
 Tyskland

Kontakta Novopress för adresserna till auktoriserade fackverkstäder eller finns på [www.novopress.de](http://www.novopress.de).

### Underhållsintervall

Underhåll och reparation får endast utföras av Novopress eller av auktoriserade NOVOPRESS fackverkstäder.

	<p><b>Information!</b></p> <p>Nästa underhåll anges på pressverktyget och trycks på slingan. Detta underhåll måste utföras minst en gång per år. Vid mer än 2 500 pressningar per år måste underhållet ske efter maximalt 2 500 pressningar.</p> <p>100 pressningar innan underhållsintervallet uppnås, indikeras detta av lysdioder (se kapitel 8.1 Betydelse av LED-skärmen).</p> <p>500 pressningar innan det maximala antalet pressningar uppnås, indikeras genom att den röda och gröna LED-lampan blinkar samtidigt och långsamt. Enheten måste lämnas in för underhåll inom dessa 500 pressningar, annars låses den automatiskt när de 500 pressningarna är gjorda.</p>
---	--

### Regelbundet (innan användning, vid arbetsdagens början) eller vid förorening (bild 13)

- Kontrollera om det på presslinga, mellanback och verktyg finns yttre defekter som skador, materialsprickor och andra tecken på slitage. Om det finns defekter får du inte använda verktyget längre utan byta eller lämna det till en auktoriserad fackverkstad.
- Rengör presslingen med tryckluft.
- Smörj mellanbackens bultar.

- Spraya hela mellanbacken med ett smörjmedel.
- Ta bort avlagringar i presskonturen (K).
- Rengör presslingans presskontur (K)
- Lägg på smörjmedel på hela presskonturen (K).
- Kontrollera lättörligheten på: glidsegment (D) och skålar (C).

Rekommenderat smörjmedel:

- ineliggande olja
- olja som innehåller MoS<sub>2</sub>

**Varje gång efter 50 pressningar:**

- Spraya presslingornas länkar (G) med smörjmedel.
- Spraya smörjolja mellan glidsegmenten (D) och skålarna (C).

**Var sjätte måna**

Låt en behörig elektriker eller en Novopress-fackverkstad kontrollera verktyget.

**Årligen, för att erhålla 1 år tilläggsgaranti (se kapitel 13 Garanti)**

Låt endast Novopress eller en Novopress-fackverkstad kontrollera eller genomföra underhåll på pressverktyget.

## 12 Sluthantering

	<p><b>SE UPP!</b></p> <p><b>Fara för grundvattnet</b></p> <p><b>Verktyget innehåller hydraulolja.</b></p> <p>Hydraulolja utgör en fara för grundvattnet. Okontrollerat utsläpp eller felaktig sluthantering är straffbart.</p> <p>Därför:</p> <ul style="list-style-type: none"> <li>– Skrota verktyget på ett miljövänligt sätt.</li> </ul>
---	--

Beakta anvisningarna i laddarens bruksanvisning, för sluthantering av batterier och laddare

Produkten får inte kastas tillsammans med vanligt avfall.

Novopress rekommenderar att sluthanteringen sker på en godkänd återvinningsstation.

Alternativt gammal utrustning kan ska återlämnas till Novopress (eller en fackverkstad) för en fackmannamässig sluthantering.

## 13 Garanti

Novopress lämnar 24 månaders full lagstadgad garanti på sina pressverktyg. Garantitiden startar alltid vid leveransen och i tveksamma fall ska tidpunkten fastställas med hjälp av köpehandlingarna.

Under garantitiden omfattar garantin åtgärd av alla uppkomna skador eller fel på dessa verktyg, som har orsakats av material- eller tillverkningsfel.

Garantin gäller inte för

- skador som har orsakats av felaktig användning eller bristfälligt underhåll.
- skador som har orsakats av användningen av produkter som Novopress inte har godkänt för pressverktygen.
- skador som har orsakats av pressningen av olämpliga rör eller förbindningsdelar.

Novopress lämnar endast garanti för den förutsedda livslängden på slitdelar.

Arbeten som ingår i garantianspråket måste inte betalas. Användaren måste dock betala kostnaderna för frakt tur och retur.

Reklamationer kan bara godkännas om verktyget, utan att det demonterats, skickas till Novopress eller en Novopress-fackverkstad.

En reparation eller ett byte av verktyget på garanti medför inte att den ursprungliga garantitiden förlängs. Reparationen eller bytet kan bara genomföras med nyvärdiga delar som motsvarar de gamla delarnas funktion. Alla defekta och därför utbytta delar är tillverkarens egendom.

**Tilläggsgaranti efter att den lagstadgade garantitiden gått ut**

Vi lämnar frivilligt följande tilläggsgarantier för tiden efter den lagstadgade garantitiden.

**1 års tilläggsgaranti för nya pressverktyg, mellanbackar och presslingor**

Novopress lämnar ett års tilläggsgaranti på alla nya pressverktyg, mellanbackar och presslingor om de lämnats till Novopress eller en av Novopress auktoriserad fackverkstad för underhåll minst var 12:e månad. Underhållet debiteras. Kontakta Novopress eller en av Novopress auktoriserad fackverkstad för information om kostnaden för sådant underhåll.

**Garanti på en reparation**

Novopress lämnar följande garantier på reparationen och reservdelarna när en reparation har genomförts efter att garantitiden gått ut på produkten:

- 6 månaders garanti på utbytta reservdelar.
- 12 månaders garanti på utbytta komponentgrupper.
- 12 månaders garanti på utbytta pressverktyg.

## 14 EU-försäkran om överensstämmelse

EU-försäkran om överensstämmelse och lista om uppfylls direktiv och tillämpade standarder: se tillägg EU-försäkran om överensstämmelse.

SV

# ACO403 BT

## FI Suomi

### Alkuperäiskäyttöohjeen käännös

#### Sisällysluettelo

1	Määräystenmukainen käyttö .....	99
2	Turvallisuutta koskevat perusohjeet .....	99
3	Käsitteiden selitys .....	101
4	Symbolit laitteessa ja tiedot tyyppikilvessä .....	101
5	Toimitussisältö .....	102
6	Tekniset tiedot .....	102
7	Puristuslaitteen kuvaus (kuva 1) .....	103
8	Käyttöönotto ja käyttö .....	104
9	Puristaminen .....	107
10	Jälkipuristus .....	109
11	Puhdistus, huolto ja korjaus .....	109
12	Hävittäminen .....	110
13	Korvausvelvollisuus ja takuu .....	110
14	EU-vaatimustenmukaisuusvakuutus .....	111

## 1 Määräystenmukainen käyttö

Puristuslaitteet on tarkoitettu käytettäväksi yksinomaan puristussilmukoissa, jotka on valmistanut Novopress tai Novopressin hyväksymä järjestelmäntoimittaja. Jos olet epävarma puristuslaitteesi soveltuvuudesta puristustyökaluihisi, käänny järjestelmäntoimittajan puoleen.

Laitteet ja puristussilmukat on tarkoitettu ainoastaan putkien ja liitososien puristamiseen, jotka on tarkoitettu kyseisille puristussilmukoille.

Muunlainen tai siitä poikkeava käyttö on määräysten mukaisen käytön vastaista.

Kaikki tällä työkalulla suoritettavat työt, jotka eivät vastaa määräystenmukaista käyttöä, voivat aiheuttaa vaurioita puristuslaitteeseen, tarvikkeisiin ja putkiin. Seurauksena voi olla vuotoja ja/tai vammoja.

Vahingoista

- jotka johtuvat sopimattomien puristustyökalujen tai muiden valmistajien puristustyökalujen käytöstä tai
- käytöstä, joka tapahtuu määräystenmukaisen käytön ulkopuolella,

ei Novopress ota vastuuta.

Määräystenmukaiseen käyttöön kuuluu myös käyttöohjeiden huomioiminen, tarkastus- ja huoltovaatimusten täyttäminen sekä kaikkien asiaankuuluvien turvallisuusohjeiden noudattaminen niiden nykyisessä versiossa.

## 2 Turvallisuutta koskevat perusohjeet

Eräät tekstikohdat on merkitty seuraavilla symboleilla. Noudata näitä ohjeita ja toimi kyseisissä tapauksissa erityisen varovaisesti. Anna kaikki työturvallisuusohjeet edelleen myös muille käyttäjille ja työntekijöille!



### **VAROITUS!**

Tämä tieto viittaa mahdolliseen vaaratilanteeseen, jonka seurauksena voi olla kuolema tai vakava ruumiinvamma.



### **VARO!**

Tämä tieto tarkoittaa mahdollista vaaratilannetta, josta seurauksena voivat olla vähäiset tai lievät vammat ja / tai esinevahingot.

**Opastus!**

Tällä symbolilla merkityt tiedot liittyvät suoraan toiminnan tai käytön vaiheiden kuvaukseen.

**Lue käyttöohjeet huolellisesti läpi!**

**Noudata oheisia turvallisuusohjeita!**

**Noudata maakohtaisia turvallisuusmääräyksiä!**

**VAROITUS!****Lue kaikki turvamääräykset ja ohjeet!**

Turvamääräysten ja ohjeiden noudattamatta jättäminen voi aiheuttaa sähköiskun, tulipalon ja/tai vakavia vammoja.



Sen vuoksi:

- Talleta kaikki turvamääräykset ja ohjeet myöhempää käyttöä varten.

**VAROITUS!****Poislentävät sirpaleet voivat aiheuttaa loukkaantumisvaaran**

Puristustyökaluja ja puristuslaitteita väärin käytettäessä tai käytettäessä kuluneita tai vahingoittuneita työkaluja, on olemassa loukkaantumisvaara pois sinkoavien, murtuneiden osien vuoksi.

Siksi:

- Puristustyökaluja ja puristuslaitteita saavat käyttää vain ammattilaiset.
- Huollot on ehdottomasti suoritettava ja huoltovälejä noudatettava.
- Ennen puristustyökalujen ja puristuslaitteiden jokaista käyttöä ne on tarkastettava halkeamien ja muiden kulumismerkkin varalta.
- Puristustyökalut ja puristuslaitteet, joissa on materiaalihalkeamia tai muita kulumismerkkejä, on heti merkittävä käyttökelvottomiksi, eikä niitä enää saa käyttää.
- Käytä vain teknisesti moitteettomassa kunnossa olevia puristustyökaluja ja puristuslaitteita.
- Älä käytä puristustyökalua ja puristuslaitetta enää virheellisen käytön jälkeen, vaan anna ne luvan saaneen korjaamon tarkastettavaksi.

**VARO!****Epäasiallisesta käytöstä johtuva puristustyökalun ja puristuslaitteen vaurio ja virhetoiminta.**

Siksi:

- Älä käytä kuluneita puristustyökaluja, vaan vaihda ne heti uusiin.
- Käytä kuljetuksissa ja varastoinnissa kuljetuslaatikkoa ja säilytä puristustyökalut ja puristuslaitteet kuivassa tilassa.
- Tarkistuta vauriot välittömästi valtuutetussa ammattikorjaamossa.
- Noudata käyttämiesi puhdistus- ja ruosteensuoja-aineiden turvaohjeita.

**Ohje!**

Katso käsittely- ja asennusohjeet liitososalle ja putkille järjestelmätoimittajan dokumenteista.



### 3 Käsitteiden selitys



FI

V	voltti
A	ampeeri
Hz	hertz
W	watti
kW	kilowatti
g	gramma
kg	kilogramma
Bj	Valmistusvuosi

Ah	ampeiritunti
db(A)	desibeli (äänenpaine)
bar	baari
°C	celsiusaste
kN	kilonewton
a.c. / ~	vaihtovirta
d.c. / ≡	Tasavirta
F	Teho

Ø	halkaisija
h	tunti
min	minuutti
s	sekunti
m/s <sup>2</sup>	metriä per sekunti toiseen (kiihtyvyys)
Nr	Numero

### 4 Symbolit laitteessa ja tiedot tyyppikilvessä

Symboli	Merkitys
	Varoitus: Puristumisvaara
	Huoltotarra; ilmoittaa seuraavan huollon.
	Varoittaa sinkoilevista irtaosista

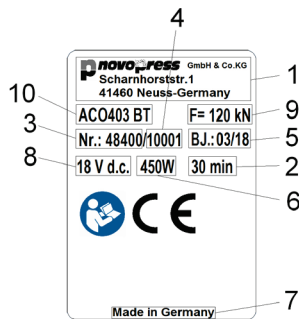

#### Tiedot tyyppikilvessä





1	Valmistajan logo osoitteen kanssa
2	sall. keskeytymätön käyttöaika
3	Tavara-nro
4	Sarja-nro
5	Rakennusvuosi kk,vv

6	Tehonkulutus
7	Valmistusmaa
8	Sallittu jännitealue volteissa
9	Nimellisvoima:
10	Laitteen tyyppimerkintä

#### Mahdollisten kuvakirjoitusten selitys tyyppikilvessä

	Tarkistusmerkintä Kanada ja USA
	Tarkistusmerkintä Kanada ja USA
	Tuotteiden rekisteröinti tulliliiton alueella

	Tarkistusmerkintä Australia
	CE-merkintä tuoteturvallisuudesta Euroopassa
	Lue käyttöohje

## 5 Toimitussisältö

Vakiovarustuksen toimitukseen sisältyy:

<b>ACO403 BT</b>
Puristuslaite käyttöohjeineen
Puristussilmukka erillisessä kuljetuslaukussa
Laturi käyttöohjeineen
Akku 18 V d.c.
Turvaohjeet
EU-vaatimustenmukaisuusvakuutus
Kuljetuslaukku

Valinnaiset lisävarusteet lisättynä. Selvitä sisältö järjestelmäntarjoajalta.

## 6 Tekniset tiedot

Laite:	ACO403 BT
Nimellisjännite:	18 V d.c. / 5,0 Ah / M18 (Milwaukee)
Nimellisvoima:	120 kN
Korkeus:	320 mm
Pituus:	650 mm
Leveys:	102 mm
Nettopaino:	12,8 kg ilman akkua
Äänen tehotaso maks.	89 db(A) <sup>1)</sup>
Äänen painetaso:	78 db(A) <sup>1)</sup>
Värähtelyarvo:	<2,5 m/s <sup>2</sup> <sup>2)</sup>
Kotelointiluokka:	IP20
Käytönaikainen lämpötila-alue:	-10°C ... +50°C
Langaton teknologia:	Bluetooth® 4.0 smart
Taajuusalue:	2402,0 ... 2480,0 MHz
Maksimaalinen lähtöteho:	1,8 dBm

1) Mittausepävarmuus 3 db(A)

2)

Mittausepävarmuus 1,5 m/s<sup>2</sup>



### Opastus!

Käytä kuulosuojainta.

Ilmoitettu värähtelyemissiolukema mitattiin standardisoidulla testausmenetelmällä ja se voidaan vertailun vuoksi tarkistaa toisella laitteella.

Ilmoitettua värähtelyemissionlukemaa voidaan käyttää myös altistumisen alustavaan arviointiin.

**Huomio:** Värähtelyemissionlukema voi poiketa laitteen todellisessa käytössä ilmoitetusta lukemasta, riippuen tavasta, jolla laitetta käytetään. Riippuen todellisista käyttöolosuhteista (altistumiskäyttö) voi olla välttämätöntä sopia turvallisuustoimenpiteistä käyttöhenkilökunnan suojaamiseksi.

### Latauslaite

Laturin ja akkujen toimintatapa ja käyttö on kuvattu laturin käyttöohjeissa.

## 7 Puristuslaitteen kuvaus (kuva 1)

Puristuslaite ACO403 BT koostuu puristimesta (8) ja kiinteästi asennetusta välileuasta (9). Pää välileukoineen kääntyy 180° astetta. Pää voidaan säätää vain ennen puristamista, puristamisen aikana pää ei enää ole käännettävissä.

Puristettaessa laitetta pidetään käsikahvasta (6) ja välileuan kahvasta (7).

### 7.1 Puristusautomaatiikka (kuva 1)

Laitte on varustettu puristusautomaatiikalla. Se takaa aina täydellisen puristustuloksen.

Turvallisuussyistä puristusautomaatiikka kytkeytyy toimintaan vasta, kun puristus on alkanut, ts. liitos alkaa muotoutua.

Puristusautomaatiikan kytkeydyttyä vihreä LED (2) sammuu ja puristusvaihe tapahtuu automaattisesti loppuun. Puristusvaihe voidaan nyt keskeyttää vain painamalla vapautusnuppia (5). Puristuksen päätyttyä moottori pysähtyy automaattisesti ja vihreä LED (2) syttyy uudelleen.

Jos käynnistyspainike (1) vapautetaan ennen puristusautomaatiikan kytkeytymistä, puristimessa oleva mäntä palaa alkuasentoonsa. Puristusta ei ole suoritettu. Puristusvaihe pitää käynnistää uudelleen..

### 7.2 Vapautusnappi (kuva 1)

Hätätapauksessa puristusvaihe voidaan milloin tahansa keskeyttää painamalla vapautusnuppia (5). Puristimessa oleva mäntä palaa tällöin alkuasentoonsa.

### 7.3 Radiorajapinta (kuva 1)

Laitte ACO403 BT on varustettu radiorajapinnalla.

Radiorajapinnan ja NovoCheck-sovelluksen avulla, voidaan ACO403 BT yhdistää mobiililaitteeseen, kuten älypuhelin, tabletti jne. (Android, IOS. Lisätietoja osoitteessa [www.novopress.de](http://www.novopress.de)). Seuraavat toiminnot ovat mahdollisia:

- Lue puristuslaite
- Tarkista puristuslaite
- Asetusten suorittaminen
- Rakennusraporttien luominen.

Yhteyden muodostamiseksi on puristuslaitteen oltava käyttövalmiudessa ja NovoCheck-sovelluksen oltava asennettu loppulaitteeseen.

Puristuslaite voidaan nyt yhdistää Novocheck-sovellukseen. (Lisätietoja tästä osoitteessa [www.novopress.de](http://www.novopress.de)) Sininen LED (10) syttyy, jos yhteys on muodostettu onnistuneesti.

Sininen LED (10) sammuu, kun yhteyttä ei ole muodostettu ennen ensimmäistä puristusta. Uusi yhteyden muodostaminen on mahdollista ainoastaan, jos puristuslaite sammutetaan ja käynnistetään uudelleen. Tätä varten on mahdollisesti irrotettava akku.

Jos yhteyttä ei saada muodostettua, paina Start-painiketta (1) uudelleen ja suorita puristus.

### 7.4 Akku

#### Akun irrotus (kuva 2)

Paina molemmat avauspainikkeet (A) sisään (1) ja vedä akku irti (2).

#### Akun asennus (kuva 3)

Työnnä akku laitteeseen kuvan mukaan niin, että akku lukkiutuu paikalleen.

#### Akun tilanäyttö (kuva 2)

Akun varaustila nähdään painamalla painiketta (B). Palavien LED-valojen määrä osoittaa varaustilan.

Jos akku on puristuslaitteessa varaustilaa tarkastettaessa, edellisestä puristamisesta pitää olla kulunut vähintään 1 minuutti. Muuten saadaan epätarkka näyttötulos.

**Opastus!**

Puristuslaitetta ACO403 BT saa käyttää vain 18 V- litiumioniakuilla. 18 V akkua saa käyttää vain sille soveltuviissa puristuslaitteissa.

**Puristuslaitteen käyttäytyminen akun purkauduttua**

Puristuksen alussa tarkastetaan, onko akun varaus riittävä puristuksen loppuunviemiseksi. Ellei näin ole, laite ei käynnisty. Vihreä LED (2) vilkkuu.

Jos vihreä LED (2) vilkkuu puristamisen jälkeen, tämä puristus on suoritettu vielä ohjeenmukaisesti. Ennen seuraavaa puristusta akku täytyy ladata uudelleen.

**7.5 Virransäästötila**

Laite kytkeytyy pois päältä, jos puristuslaitetta ei käytetä pitkään aikaan. Mikään LED ei enää pala. Puristuslaitteen aktivoimiseksi paina lyhyesti käynnistyspainiketta (1).

**8 Käyttöönotto ja käyttö****VARO!**

**Sormet voivat jäädä puristuksiin jos laitetta käytetään ilman puristussilmukkaa. (kuva 4a)**

Mikäli puristinta ei ole liitetty puristussilmukkaan, sormet voivat joutua vaara-alueelle. Kun laite käynnistetään, sormet voivat jäädä puristuksiin.

Siksi:

- Älä käytä laitetta ilman puristussilmukkaa.
- Älä pidä sormia vaara-alueella.

**Ohje!**

Puristuslaite ACO403 BT ei sovellu jatkuvaan käyttöön. Noin 15-20 perättäisen puristuksen jälkeen on pidettävä vähintään 15 minuutin tauko, jonka aikana laite ehtii jäähtyä.

## 8.1 LED-näytön merkitys

FI

LED-valo	Toimintatila tai aiheuttaja	Toimenpide
Kaikki LED:t sammuksissa.	Laite on kytketty pois päältä.	Käynnistyspainiketta (1) painetaan lyhyesti (ks. luku 7.5).
Vihreä LED (2) palaa.	Toimintavalmis	
Vihreä LED (2) ei pala (puristusvaihe käynnissä)	Puristusautomatiikka toiminnassa; laite päättää puristuksen automaattisesti.	
Vihreä LED (2) vilkkuu.	Akun varaus riittämätön!	Lataa tai vaihda akku.
Sininen LED (10) vilkkuu.	Puristuslaite on yhteysvalmiudessa.	Puristuslaite voidaan nyt yhdistää NovoCheck-sovellukseen.
Sininen LED (10) palaa.	Puristuslaite on yhdistetty NovoCheck-sovellukseen.	
Punainen LED (3) vilkkuu.	Laite lämpötila-alueen ulkopuolella	Laite toimii vain lämpötilan ollessa välillä -10 ... +50°C. Jos punainen LED vilkkuu, laite on vietävä lämpimämpään/viileämpään ympäristöön. Laite voidaan käyttää lämpimäksi ilman työkappaletta. Jos laite on liian lämmin, on pidettävä tauko, kunnes se jäähtyy.
Punainen LED (3) palaa.	Laitevika	Paina käynnistyspainiketta (1). Jos tästä ei ole apua, puristuslaite on viallinen. Lähetä laite valtuutetulle korjaamolle. <b>OHJE!</b> Puristusta ei ehkä suoritettu täysin loppuun, tarkasta ja toista vaihe.
Punainen (3) ja vihreä (2) LED vilkkuvat vuorotellen	Huoltoväli saavutettu	Huollata puristuslaite seuraavan 100 puristuskerran kuluessa.
Punainen (3) ja vihreä (2) LED vilkkuvat hitaasti yhtä aikaa.	Huoltoväli saavutettu. Voidaan tehdä vielä 500 puristusta ennen kuin laite lukittuu automaattisesti.	Huollata puristuslaite seuraavan 500 puristuskerran kuluessa.
Punainen (3) ja vihreä (2) LED vilkkuvat nopeasti yhtä aikaa.	Suurin puristusten määrä ennen huoltoa on saavutettu, laite on lukittu.	Anna puristuslaite huoltoon.

## 8.2 Puristussilmukan alkuasento (kuva 5)

	<p><b>Ohje!</b></p> <p>Jotta puristussilmukat toimivat moitteettomasti, liukusegmenttien on liikuttava kevyesti. Liukusegmentit painuvat jousien avulla itsestään takaisin oikeaan alkuasentoon.</p> <p>Siksi:</p> <ul style="list-style-type: none"> <li>– Tarkista, että kuorien (C) reunoin liukusegmentin (D) merkkiviivat (M) ovat samassa linjassa puristussilmukan ollessa alkuasennossa. (kuva 5)</li> <li>– Ellei näin ole, korjauta puristussilmukka.</li> </ul>
---	--

Puristussilmukan pitää olla kuvassa olevan muotoinen (soikio) ennen kuin se asetetaan liitokappaleeseen. Kun puristussilmukka on avattu ja poistettu liitoksesta, puristussilmukan pitää olla samanmuotoinen.

## 8.3 Silmukan sulkeminen (kuva 6 + 7)

- Kun kuoren ulkopäätä painetaan kevyesti, kuori ponnahtaa sisäänpäin. (kuva 6)

	<p><b>VARO!</b></p> <p><b>Väärin asetettu puristussilmukka voi murtua</b></p> <p>Jos puristussilmukka on asetettu väärin liitososaan, puristussilmukka voi vaurioitua.</p> <p>Siksi:</p> <ul style="list-style-type: none"> <li>– Linja (A) pitää olla samalle tasolle reunoin (B). (kuva 7)</li> <li>– Ellei näin ole, ota puristussilmukka pois ja aseta se uudelleen paikalleen.</li> </ul>
---	--

- Linja (A) pitää olla samalle tasolle reunoin (B), kun puristussilmukka on asetettu oikein. (kuva 7)

## 8.4 Silmukan avaaminen (kuva 8 + 9)

Puristussilmukan avaamiseksi molemmat ulkokuoret voidaan kääntää seuraavien ohjeiden mukaan joko erikseen tai yhdessä pois putkesta.





Kokeile avaamista ensin toisella kädellä, ennen kuin yrität sitä molemmilla käsillä.

Jos avaat ensin toisen puolen ja sitten toisen, pitää toista puolta avattaessa pitää kiinni puristussilmukasta, jotta se ei putoa.

- Puristussilmukka pitää avata seuraavasti kahdessa vaiheessa: (kuva 8)
  - Paina vipua (15) merkitystä kohdasta putken suuntaan ja pidä siinä.
  - Tartu kuoreen (16) merkitystä kohdasta ja käännä pois putkesta.
- Kun tietty piste saavutetaan, kuori menee itsestään loppuasentoon ja lukkiutuu kuuluvasti.
- Avaa puristussilmukkaa vetämällä molempia ulkokuoria niin paljon, että puristussilmukka voidaan poistaa puristusliitoksesta. (kuva 9)

## 9 Puristaminen

FI

	<p><b>VAROITUS!</b>  <b>Murtuneet osat voivat aiheuttaa vammoja</b></p> <p>Jos puristustyökalua käytetään väärin tai käytetään kuluneita tai vahingoittuneita työkaluja, sinkoilevat, murtuneet osat aiheuttavat loukkaantumisvaaran.</p> <p>Siksi:</p> <ul style="list-style-type: none"> <li>– Tarkasta, vastaako puristusliittimen nimellisväli puristusleuan nimellisväliä.</li> <li>– Varmista, että puristustyökalun ja liittimen välissä ei ole likaa, lastuja tms.</li> <li>– Älä aseta puristustyökalua vinossa puristusliittimeen.</li> <li>– Älä käytä puristustyökalua enää virheellisen käytön jälkeen, vaan tarkistuta se valtuutetussa korjaamossa.</li> </ul>
	<p><b>VAROITUS!</b>  <b>Murtuneet osat voivat aiheuttaa vammoja</b></p> <p>Materiaalin väsyessä puristustyökalut voivat murtua.</p> <p>Puristustyökalut ovat kulumia osia.</p> <p>Usein toistuvat puristamiset aiheuttavat materiaalin väsymistä. Materiaalin väsymisestä johtuen kuluneet tai muuten vahingoittuneet puristustyökalut voivat murtua myös määräystenmukaisessa käytössä; sinkoutuvat murtuneet kappaleet voivat aiheuttaa vammoja. Määräystenvastainen käyttö lisää murtumisriskiä.</p> <p>Siksi:</p> <ul style="list-style-type: none"> <li>– Aina ennen käyttöä on tarkastettava puristustyökalujen mahdolliset halkeamat ja muut kulumismerkit.</li> <li>– Puristustyökalut, joissa on materiaalihalkeamia tai muita kulumismerkkejä, on heti poistettava käytöstä.</li> <li>– Käytä vain teknisesti moitteettomassa kunnossa olevia puristustyökaluja.</li> </ul>
	<p><b>VARO!</b>  <b>Puristumisvaara!</b></p> <p>Sormet ja kädet voivat jäädä puristuksiin.</p> <p>Siksi:</p> <ul style="list-style-type: none"> <li>– Älä pidä kehonosia tai asiaankuulumattomia esineitä kiinteästi asennetun välileuan vipujen välissä puristusta aloittaessasi.</li> <li>– Älä pidä välileuan vivuista käsin kiinni puristamisen aikana. Käytä tähän kahvaa (7). (kuva 1)</li> </ul>
	<p><b>VARO!</b>  <b>Älä pidä sormia vaara-alueella välileuan ollessa kiinni. (kuva 4a)</b></p> <p>Sormet voivat jäädä puristuksiin.</p> <p>Siksi:</p> <ul style="list-style-type: none"> <li>– Jätä välileuka auki. (kuva 4b)</li> </ul>
	<p><b>Ohje!</b></p> <p>Jotta puristussilmukat toimivat moitteettomasti, liukusegmenttien on liikuttava kevyesti. Liukusegmentit painuvat jousien avulla itsestään takaisin oikeaan alkuasentoon.</p> <p>Siksi:</p> <ul style="list-style-type: none"> <li>– Tarkista, että kuorien (C) reunoin liukusegmentin (D) merkkiviivat (M) ovat samassa linjassa puristussilmukan ollessa alkuasennossa. (kuva 5)</li> <li>– Ellei näin ole, korjauta puristussilmukka.</li> </ul>

1. Tarkasta, onko puristusliittimen nimellishalkaisija samankokoinen puristusleuan/puristussilmukan nimellishalkaisijan kanssa.

	<p><b>Ohje!</b></p> <p>Noudata järjestelmätoimittajan ohjeita puristussilmukkaa puristusliittimeen kiinnittäessäsi.</p>
---	---

	<p><b>VARO!</b></p> <p><b>Väärin asetettu puristussilmukka voi murtua</b></p> <p>Jos puristussilmukka on asetettu väärin liitososaan, puristussilmukka voi vaurioitua. Siksi:</p> <ul style="list-style-type: none"> <li>– Linja (A) pitää olla samalle tasolle reunoin (B). (kuva 7)</li> <li>– Ellei näin ole, ota puristussilmukka pois ja aseta se uudelleen paikalleen.</li> </ul>
---	---

2. Käännä puristussilmukan ulkokuoria mahdollisimman paljon ulospäin ja aseta puristussilmukka sitten liitososalle.
3. Sulje puristussilmukka. (kuva 6)
4. Avaa välileuka kokonaan kahvaa (7) painamalla.

	<p><b>VAROITUS!</b></p> <p><b>Murtuneet osat voivat aiheuttaa vammoja</b></p> <p>Jos välileuka asetetaan väärin puristussilmukkaan, välileuka ja puristussilmukka voivat murtua. Siksi:</p> <ul style="list-style-type: none"> <li>– Välileuan kynsien (21) pitää tarttua puristussilmukan tappien (22) ympärille. (kuva 11, 12 + 13)</li> <li>– Välileuan kynsien (21) merkinnät (L/kuva 11 + 12) on oltava peitossa kokonaan puristussilmukan kiinnittämisen jälkeen (kuva 11 + 12).</li> </ul>
---	---

5. Aseta välileuka puristussilmukkaan seuraavalla tavalla: Työnnä välileuan kynnet (21) mahdollisimman pitkälle puristussilmukan uriin (24). (kuva 10)
6. Sulje välileuka kahvaa (7) painamalla.
7. Tarkista, että välileuan kynsien (21) merkinnät (L/kuva 12) ovat peitossa kokonaan. Jos merkintä on osittain näkyvässä, on välileuka asetettava uudelleen.

	<p><b>Opastus!</b></p> <p><b>Puristamisen päätyttyä pitää varmistaa, että puristussilmukassa ei ole rakoja segmenttien välissä.</b></p>
---	---

	<p><b>Opastus!</b></p> <p><b>Jos puristuslaite on sammutettu, paina käynnistuspainiketta (1) lyhyesti puristuslaitteen aktivoimiseksi. Puristamista varten paina käynnistuspainiketta uudelleen.</b></p>
---	--

8. Käynnistä painamalla käynnistuspainiketta.
9. Avaa välileuka puristamisen päätyttyä painamalla kahvaa ja irrota puristussilmukasta.
10. Avaa ja poista puristussilmukka.



## 10 Jälkipuristus

FI

Jälkipuristus on tarpeen aina, jos puristusta ei ole suoritettu loppuun asti. Katso järjestelmätoimittajan ohjeista, onko jälkipuristus sallittua. Mikäli se on sallittu, on huomioitava muutamia varsinaisesta puristamisesta poikkeavia seikkoja.

	<p><b>VAROITUS!</b></p> <p><b>Välileukojen murtuvat kynnet ja puristussilmukan vialliset tapit voivat aiheuttaa vammoja</b></p> <p>Jos puristuslaitetta pidetään väärin ja sen asentoa muutetaan, kynnet eivät pääse oikein tarttumaan tappeihin ennen jälkipuristusta ja sen aikana. Kynsien kärjet voivat puristaa suoraan tappeja. Kynnet ja tapit voivat silloin murtua ja irronneet kappaleet sinkoutua.</p> <p>Siksi:</p> <ul style="list-style-type: none"> <li>– Puristussilmukkaan asettamisen jälkeen välileuan vipua pitää painaa kahvalla mahdollisimman paljon yhteen. (kuva 14)</li> <li>– Varmista, että välileuan kynnet pysyvät koko jälkipuristuksen ajan puristussilmukan tappien ympärillä ja että kynsien (21) merkinnät (L) ovat kokonaan peitossa. (kuva 11 + 12)</li> </ul>
---	---

## 11 Puhdistus, huolto ja korjaus

	<p><b>VARO!</b></p> <p><b>Puhdistuksen tai korjauksen aikana käynnistyskytkimen painaminen vahingossa voi aiheuttaa loukkaantumisvaaran.</b></p> <p>Siksi:</p> <ul style="list-style-type: none"> <li>– Noudata turvallisuusohjeita ja vedä akku aina irti ennen puhdistus-, huolto- tai korjaustöiden aloittamista.</li> </ul>
--	---

### Huoltopisteiden osoitteet

Novopress GmbH Pressen und Presswerkzeuge & Co. KG  
 Welsenstr. 7  
 41468 Neuss  
 Saksa

Hae valtuutettujen ammattikorjaamoiden osoitteet voit tiedustella Novopressiltä tai verkko-osoitteesta [www.novopress.de](http://www.novopress.de).

### Huoltovälit

Huolto- ja korjaustyöt pitää aina antaa Novopressin tai valtuutettujen NOVOPRESS-korjaamoiden tehtäväksi.

	<p><b>Opastus!</b></p> <p>Seuraava huolto on merkitty puristuslaitteeseen ja puristussilmukkaan. Tämä huolto on tehtävä vähintään kerran vuodessa. Puristettaessa yli 2500 kertaa vuodessa on huolto tehtävä viimeistään näiden 2500 puristuskerran jälkeen.</p> <p>Ennen huoltovälin saavuttamista LED ilmoittaa kun 100 puristuskertaa on suoritettu (ks. kappale 8.1 LED-näytön merkitys).</p> <p>500 puristusta ennen puristusten maksimimäärän saavuttamista ilmaistaan punaisen ja vihreän LEDin hitaana vilkkumisena. Laite on huollettava näiden 500 puristuksen aikana, muuten se lukittuu automaattisesti näiden 500 puristuksen jälkeen.</p>
---	---

### Säännöllisesti (ennen käytön aloittamista, työpäivän aluksi) tai likaantumisen yhteydessä (kuva 13)

- Tarkasta puristussilmukan, välileuan ja laitteen ulkoiset viat kuten vauriot, materiaalin halkeamat ja muut kulumisilmiöt. Älä käytä viallisia laitteita enää, vaan vaihda ne tai toimita ne valtuutettuun korjaamoon.

- Puhdista puristussilmukka paineilmalla.
- Voitele välileuan tapit.
- Sumuta koko välileuka voiteluaineella.
- Poista kerrostumat puristuspinnoista (K).
- Puhdista puristussilmukoiden puristuspinta (K).
- Käsittele koko puristuspinta (K) voiteluaineella.
- Tarkasta herkkäliikkeisyys: liukusegmenteistä (D) ja kuorista (C).

Voiteluainesuositukset:

- oheinen öljy
- MoS<sub>2</sub>-sisältävä öljy

**Aina 50 puristuksen jälkeen:**

- Suihkuta puristussilmukoiden nivelet (G) voiteluaineella.
- Suihkuta liukusegmenttien (D) ja kuorten (C) väliin voiteluainetta.

**Puolivuositain**

Tarkistuta laite sähköalan ammattilaisella tai Novopress-korjaamolla.

**Vuosittain 1 vuosi saada jatkotakuu (katso kappale 13 Korvausvelvollisuus ja takuu)**

Tarkistuta ja huollata puristuslaite Novopressillä tai valtuutetussa Novopress-korjaamossa.

## 12 Hävittäminen



**VARO!**

**Vaara pohjavedelle**

**Laite sisältää hydrauliiikkaöljyä.**

Hydrauliiikkaöljyt voivat saastuttaa pohjavesiä. Kontrolloimaton laskeminen maaperään tai muu epäasianmukainen hävittäminen on rangaistavaa.

Siksi:

- Hävitä laite ympäristömääräysten mukaisesti.

Akkuja ja latauslaitetta hävitettäessä on noudatettava latauslaitteen käyttöoppaassa olevia ohjeita.

Tuotetta ei saa hävittää yleisjätteen mukana.

Novopress suosittelee hävittämään laitteen valtuutetun ammattiliikkeen kautta.

Vaihtoehtoisesti vanhat laitteet voi palauttaa suoraan Novopressille (tai korjaamolle) asianmukaisesti hävitettäväksi.

## 13 Korvausvelvollisuus ja takuu

Novopress-yritys myöntää puristuslaitteilleen ja -työkaluilleen täyden lainmukaisen 24 kuukauden takuun. Takuu alkaa toimitusajankohdasta ja on todistettava tarvittaessa hankinnan yhteydessä saaduilla asiakirjoilla.

Takuaikana korjataan kaikki näissä työkaluissa ilmenevät vauriot tai puutteet, jotka johtuvat materiaali- tai valmistusvirheistä.

Takuu ei kata:

- Vaurioita, jotka aiheutuvat epäasianmukaisesta käytöstä tai puutteellisesta huollosta.
- Vaurioita, jotka aiheutuvat tuotteiden käytöstä, joita Novopress ei ole hyväksynyt puristuslaitteilleen.
- Vaurioita, jotka aiheutuvat laitteelle sopimattomien putkien tai liittimen puristamisesta.

Novopress myöntää kuluville osille takuun vain näille ennakoidun keston ajaksi.

Kuluja korvausvaatimuksista ei ole maksettava. Käyttäjän tulee kuitenkin maksaa edestakaiset rahtikulut.

Valitukset voidaan hyväksyä vain siinä tapauksessa, että laite lähetetään purkamattomana Novopressille tai Novopress-korjaamolle.

Takuuna suoritettava korjaus tai laitteen vaihto ei pidennä takuuaikaa. Korjaukseen tai vaihtoon voidaan käyttää vain uudenveroisia osia, jotka vastaavat toiminnaltaan vanhoja osia. Jokainen viallinen ja siten vaihdettu osa on valmistajan omaisuutta.

#### **Jatkotakuu lainmukaisen takuuajan umpeuduttua**

Takaamme lainmukaisen takuuajan päättymisen jälkeiselle ajalle vapaaehtoisesti seuraavassa esitetyt jatkotakuut.

#### **1 vuoden jatkotakuu uusille puristuslaitteille, välileuoille ja puristussilmukoille**

Novopress myöntää yhden vuoden jatkotakuun kaikille uusille puristuslaitteille, välileuoille ja puristussilmukoille, mikäli ne on huollatettu vähintään 12 kuukauden välein Novopressillä tai Novopressin valtuuttamassa korjaamossa. Huolto on maksullista. Huoltohintoja voit tiedustella Novopressiltä tai Novopressin valtuuttamalta korjaamolta.

#### **Takuut korjauksille**

Novopress myöntää uuden tuotteen takuuajan päättymisen jälkeen suoritettussa korjaustapauksessa seuraavat takuut korjaukselle ja varaosille:

- 6 kuukauden takuu vaihdetuille varaosille.
- 12 kuukauden takuu vaihdetuille kokoonpanoille.
- 12 kuukauden takuu vaihdetuille puristuslaitteille.

## **14 EU-vaatimustenmukaisuusvakuutus**

EU-vaatimustenmukaisuusvakuutus ja lista kunnioitettavien direktiivien ja sovellettujen normien: ks. liite EU-vaatimustenmukaisuusvakuutus

FI

# ACO403 BT

NO Norsk

NO

## Øversettelse av den originale bruksanvisningen

### Innholdsfortegnelse

1	Forskriftsmessig bruk .....	113
2	Grunnleggende sikkerhetsinstrukser .....	113
3	Forklaring av uttrykk .....	115
4	Symbole p� utstyret og angivelse p� typeskiltet .....	115
5	Leveransens innhold .....	116
6	Tekniske data .....	116
7	Kort beskrivelse av presstangen (bilde 1) .....	117
8	Igangsetting og drift .....	118
9	Pressing .....	121
10	Etterpressing .....	123
11	Rengj�ring, vedlikehold og reparasjoner .....	123
12	Kassering .....	124
13	Reklamasjonsrett og garanti .....	124
14	EU-samsvarserkl�ring .....	125

## 1 Forskriftsmessig bruk

Presstengene er utelukkende ment for bruk med presslynger som er produsert av Novopress eller godkjent av Novopress i overensstemmelse med systemleverand ren. Vennligst ta kontakt med systemleverand ren hvis du er usikker p  opprinnelsen til presstengene du skal bruke sammen med pressverkt yet.

Presstengene og presslyngene brukes utelukkende til pressing av r r og fittinger som de respektive presslyngene er konstruert for.

Annen bruk eller bruk utover dette er ikke forskriftsmessig.

Ethvert arbeid med dette verkt yet som ikke er i samsvar med forskriftsmessig bruk kan f re til skader p  presstengene, tilbeh ret og r rledningen. Det kan oppst  lekkasje og/eller skader.

Novopress frasier seg ethvert ansvar for skader som skyldes

- bruk av uegnede pressverkt y eller pressverkt y fra andre produsenter, eller
- ved bruk som ikke er innenfor forskriftsmessig bruk.

Forskriftsmessig bruk inneb rer ogs  at bruksanvisningen f lges og at inspeksjons- og vedlikeholdsbetingelsene, samt alle foreskrevne sikkerhetsbestemmelser overholdes.

## 2 Grunnleggende sikkerhetsinstrukser

F lgende symboler brukes for   markere tekst. F lg disse instruksene og opptre spesielt forsiktig i slike tilfeller. Lever alle instrukser om arbeidsvern videre til andre brukere eller fagpersonale!



### ADVARSEL!

Denne informasjonen henviser til en mulig farlig situasjon som kan medf re d d eller alvorlig legemsbeskadigelse.



### FORSIKTIG!

Denne informasjonen henviser til en mulig farlig situasjon som kan f re til mindre eller lettere personskader og/eller materielle skader.

**Informasjon!**

Denne informasjonen står i direkte sammenheng med beskrivelsen av en funksjon eller et betjeningsforløp.

**Les bruksanvisningen nøye!**

**Overhold de vedlagte sikkerhetsinstrukser!**

**Inneholder landspesifikke sikkerhetsforskrifter!**

**ADVARSEL!****Les alle sikkerhetsinstrukser og anvisninger!**

Hvis sikkerhetsinstruksene og anvisningene ikke følges, kan det oppstå elektrisk støt, brann og/eller alvorlige personskader.

Husk derfor:

- Ta vare på alle sikkerhetsinstrukser og anvisninger for senere bruk.

**ADVARSEL!****Fare for personskader på grunn av biter som slynges ut**

Ved feil bruk av presseverktøyet eller ved bruk av slitte eller ødelagte pressverktøy og presstenger kan det oppstå skader som følge av løse stykker som flyr ut i luften.

Husk derfor:

- Pressverktøy og presstenger skal bare brukes av profesjonelle.
- Vedlikehold og vedlikeholdsavtaler må holdes.
- Før hver gangs bruk av pressverktøyet og presstenger må du sjekke for rifter og slitasjeskader.
- Pressverktøy og presstenger med rifter i materialer eller andre slitasjeskader må umiddelbart byttes ut og aldri brukes mer.
- Det må bare brukes pressverktøy og presstenger som er i perfekt stand.
- Dersom pressverktøyet og presstenger er blitt brukt på en ikke-forskriftsmessig måte, vennligst lever det inn for kontroll på et autorisert verksted.

**FORSIKTIG!****Skader og feil på pressverktøyet og presstenger som følge av usakkyndig bruk.**

Husk derfor:

- Brukt pressverktøy skal ikke lenger brukes, men straks byttes.
- Under transport og lagring må du bruke transportkofferten, og lagre verktøy og presstang i et tørt rom.
- Skadet verktøy må umiddelbart kontrolleres i et autorisert verksted.
- Vær nøye med å følge sikkerhetsinstruksene under bruk av rengjørings- og antikorrosjonsmidler.

**Informasjon!**

Se behandlings- og monteringsanvisningene for fitting eller rør i dokumentasjonen fra systemleverandøren.



### 3 Forklaring av uttrykk

V	Volt
A	Ampere
Hz	Hertz
W	Watt
kW	Kilowatt
g	Gram
kg	Kilogram
Bj	Produksjonsår

Ah	Amperetime
db(A)	Desibel (lydtrykk)
bar	Bar
°C	Grader Celsius
kN	Kilonewton
a.c. / ~	Vekselspenning
d.c. / ≡	Likespenning
F	Kraft

Ø	Diameter
h	Time
min	Minutt
s	Sekund
m/s <sup>2</sup>	Meter per sekund i andre (akselerasjon)
Nr	Nummer

### 4 Symbole på utstyret og angivelse på typeskiltet

Symbol	Betydning
	Advarsel: Klemfare
	Vedlikeholdsmerke som angir neste vedlikehold.
	Advarsel om biter som slynges ut

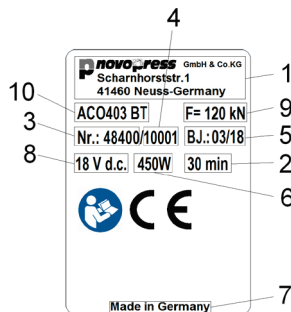

#### Angivelse på typeskilt





1	Produsentlogo med adresse
2	Til. uavbrutt driftstid
3	Artikkel-nr.
4	Serie-nr.
5	Byggeår i mm.åå

6	Effektinntak
7	Produksjonsland
8	Tillatt spenningsområde i Volt
9	Nominell kraft
10	Typebetegnelse på apparat

#### Forklaring av mulige piktogrammsymboler på typeskiltet

	Godkjenningssmerke Canada og USA
	Godkjenningssmerke Canada og USA
	Registrering av produkter innen tollunion

	Godkjenningssmerke Australia
	CE-merking produktsikkerhet i Europa
	Les bruksanvisningen

## 5 Leveransens innhold

Ved levering av standardutstyret inngår:

<b>ACO403 BT</b>
Presstang inkl. bruksanvisning
presslynge i separat transportkoffert
Ladeapparat inkl. bruksanvisning
Batteri 18 V d.c.
Sikkerhetsinstrukser
EU-samsvarserklæring
Transportkoffert

Ytterligere tilbehør følger eventuelt med i samsvar med bestillingen. Vennligst kontakt systemleverandøren for informasjon om tilbehøret som finn.

## 6 Tekniske data

Gerät:	ACO403 BT
Nominell spenning:	18 V DC. / 5,0 Ah / M18 (Milwaukee)
Nominell kraft:	120 kN
Høyde:	320 mm
Lengde:	650 mm
Bredde:	102 mm
Nettovekt:	12,8 kg (uten batteri)
Lydeffektnivå maks.	89 db(A) <sup>1)</sup>
Lydtrykknivå:	78 db(A) <sup>1)</sup>
Vibrasjonsverdi:	<2,5 m/s <sup>2</sup> <sup>2)</sup>
Innkapsling:	IP20
Temperatur under drift:	-10°C til +50°C
Radioteknologi:	Bluetooth® 4.0 smart
Frekvensområde:	2402,0 til 2480,0 MHz
Maksimalt strømuttak:	1,8 dBm

1) Måleusikkerhet 3 db(A) Tekniske data

2)

Måleusikkerhet 1,5 m/s<sup>2</sup>



### Informasjon!

Bruk hørselsvern.

Den angitte emisjonsverdien for vibrasjon er målt iht. en standardisert prøveprosess og kan brukes i sammenligninger med et annet apparat.

Den angitte emisjonsverdien for vibrasjon kan også brukes til en innledende vurdering av eksponeringen.

**OBS:** Emisjonsverdien for vibrasjon kan skille seg fra den angitte verdien ved den virkelige bruken av apparatet, avhengig av måten apparatet blir brukt på. Det kan være nødvendig å iverksette sikkerhetstiltak for å beskytte den personen som bruker apparatet, avhengig av de virkelige bruksbetingelsene (eksponert bruk).

### Lader

Du finner en beskrivelse av laderens og batterienes funksjonsprinsipp og betjening i den vedlagte bruksanvisningen for laderen.



## 7 Kort beskrivelse av presstangen (bilde 1)

Presstangen ACO403 BT består av presstangen (8) og en fastmontert mellomkjeve (9). Hodet med mellomkjeven kan dreies 180° grader. Hodet kan bare justeres før pressing. Det kan ikke dreies under pressing.

Ved pressing holdes presstangen fast i håndtaket (6) og håndtaket (7) til mellomkjeven.

### 7.1 Pressautomatikk (bilde 1)

Presstangen er utstyrt med pressautomatikk. Dette sikrer alltid en fullstendig pressing. Av sikkerhetsgrunner kobles ikke pressautomatikken inn før pressingen har startet, dvs. når formingen av fittingen starter.

Etter at pressautomatikken er utløst, slukker den grønne lysdioden (2), og pressingen skjer automatisk. Nå kan pressingen bare avbrytes ved å trykke på og holde avlastningsknappen (5) inne. Etter fullført pressing slås motoren automatisk av, og den grønne lysdioden (2) fortsetter å lyse.

Hvis startknappen (1) slippes før pressautomatikken er startet, går stampelet i presstangen tilbake til utgangsposisjonen. Pressingen er ikke utført. Pressingen må utløses på nytt.

### 7.2 Avlastningsknapp (bilde 1)

I en nødsituasjon kan pressingen når som helst avbrytes ved å trykke på avlastningsknappen (5) og holde den inne. Stampelet i presstangen går da tilbake til utgangsposisjonen.

### 7.3 Radiogrensesnitt (bilde 1)

Apparatet ACO403 BT har et radiogrensesnitt.

Ved hjelp av radiogrensesnittet og NovoCheck-appen kan ACO403 BT kobles til et mobilt sluttapparat som f. eks. smarttelefon, nettbrett osv. (Android, IOS. Ytterligere informasjon under [www.novopress.de](http://www.novopress.de)). Disse funksjonene er mulige:

- Lese av pressetangen
- Kontrollere pressetangen
- Foreta innstillinger
- Opprette byggeplassrapporter.

For å opprette en forbindelse, må pressetangen være driftsklar og NovoCheck-appen på være installert på sluttapparatet.

Pressetangen kan nå kobles til Novocheck-appen. (Informasjon om dette under [www.novopress.de](http://www.novopress.de)) Når forbindelsen til radiogrensesnittet er opprettet, lyser LEDen blått. (10).

De blå LEDen (10) slukker når det ikke opprettes noen forbindelse inntil den første pressingen. En fornyet forbindelse er kun mulig når pressetangen er slått av. For dette må man muligens fjerne batteriet.

Hvis det ikke opprettes noen forbindelse, må Start-tasten (1) trykkes på nytt og pressingen gjennomføres.

### 7.4 Batter

#### Ta ut batteriet (bilde 2)

Trykk inn (1) begge frigjøringsknappene (A), og trekk ut batteriet (2).

#### Sette inn batteriet (bilde 3)

Skyv batteriet inn i verktøyet som vist på bildet, helt til det festes.

#### Indikator for batteriets ladenivå (bilde 2)

Batteriets ladenivå vises ved å trykke på knappen (B). Antallet lysende lysdioder viser ladetilstanden.

Hvis batteriet befinner seg i presstangen mens ladetilstanden kontrolleres, må det være gått minst 1 siden siste pressing, ellers blir visningen unøyaktig.

**Informasjon!**

Presstangen ACO403 BT må kun drives med 18 V litium-ion-batterier. 18 V-batteriet må kun brukes i dertil egnede presstenger.

**Presstangens egenskaper når batteriet er utladet:**

Idet pressingen startes, blir det kontrollert om batteriladningen er tilstrekkelig for å fullføre pressingen. Hvis dette ikke er tilfelle, starter ikke presstangen. Den grønne lysdioden (2) blinker.

Hvis den grønne lysdioden (2) blinker etter en pressing, er denne pressingen forskriftsmessig utført. Batteriet må lades på nytt før neste pressing.

## 7.5 Energisparemodus

Hvis man ikke lenger skal bruke presstangen, slås den av. Ingen LED lyser lenger. Trykk kort på startbryteren (1) for å aktivere presstangen.

## 8 Igangsetting og drift

**FORSIKTIG!**

**Fare for å klemme fingrene ved drift av presstangen uten presslynge. (bilde4a)**

Hvis presstangen ikke er satt på en presslynge, kan fingrene komme inn i fareområdet. Fare for å klemme fingrene når presstangen startes.

Husk derfor:

- Bruk ikke presstangen uten presslynge.
- Ikke hold fingrene i fareområdet.

**Informasjon**

Presstangen ACO403 BT er ikke egnet for kontinuerlig drift. Det må legges inn en kort pause på minst 15 minutter etter ca. 15-20 pressinger etter hverandre, slik at utstyret kan avkjøles.

## 8.1 LED-indikatorenes betydning

LED-indikator	Tilstand eller årsak	Tiltak
Alle LED slukket.	Enheten er avslått.	Trykk kort på startknappen (1) (se kapittel 7.5).
Grønn LED (2) lyser	Klar til drift	
Grønn LED (2) slukket (pressing pågår)	Pressautomatikken er på, og verktøyet avslutter pressingen automatisk.	
Grønn LED (2) blinker.	Batteriladingen ikke tilstrekkelig!	Lad eller skift ut batteriet.
Blå LED (10) blinker.	Presstangen er klar til forbindelse.	Presstangen kan nå kobles til NovoCheck-appen.
Blå LED (10) lyser.	Presstangen kan nå kobles til NovoCheck-appen.	
Rød lysdiode (3) blinker.	For lav eller for høy temperatur for verktøyet	Apparatet fungerer kun innenfor temperaturområdet fra -10 til +50 °C. Hvis den røde lysdioden blinker, må verktøyet flyttes til varmere/kaldere omgivelser. Apparatet kan bli overopphetet ved tomgangskjøring. Hvis presstangen er for varm, må det legges inn en pause slik at det avkjøles.
Rød LED (3) lyser.	Maskinfeil	Betjen startknappen (1). Hvis dette ikke løser problemet, er presstangen defekt. Send den inn til et spesialisert verksted. <b>MERK!</b> Det kan hende at pressingen ikke ble fullført. Kontroller og eventuelt gjenta
Rød (3) og grønn (2) LED blinker vekselvis	Vedlikeholdsintervall nådd	Lever presstangen til verksted vedlikehold i løpet av de neste 100 pressingene.
Røde (3) og grønne (2) LED blinker langsomt samtidig.	Vedlikeholdsintervall nådd. Det er fortsatt mulig med 500 pressinger før enheten låses automatisk.	Lever presstangen til vedlikehold i løpet av de neste 500 pressingene.
Røde (3) og grønne(2) LED blinker raskt samtidig.	Det maksimale antall pressinger før vedlikehold er nådd. Apparatet låses.	Lever presstangen til vedlikehold.

## 8.2 Presslyngens utgangsposisjon (bilde 5)

	<p><b>Informasjon</b></p> <p>For å sikre at presslyngene fungerer feilfritt må glideselementene være bevegelige. Glideselementene trykkes alltid tilbake til riktig utgangsposisjon av fjærer.</p> <p>Husk derfor:</p> <ul style="list-style-type: none"> <li>– Pass på at markeringsstrekene (M) på dekslene (C) med kantene av glideselementene (D) danner en linje når presslyngen er i utgangsposisjonen. (bilde 5)</li> <li>– Hvis dette ikke er tilfelle, må presslyngen repareres.</li> </ul>
---	--

Presslyngen må være i den viste formen (oval form) før den settes på en fitting. Også etter at presslyngen er åpnet og tatt av en fitting må presslyngen finnes seg i den viste formen.

## 8.3 Lukke slyngen (bilde 6 + 7)

- Skålen hopper innover ved lett trykk på den ytre enden av skålen. (bilde 6)

	<p><b>FORSIKTIG!</b></p> <p><b>Fare for at presslyngen sprekker hvis den settes på feil</b></p> <p>Presslyngen kan skades hvis den ikke settes riktig på fittingen.</p> <p>Husk derfor:</p> <ul style="list-style-type: none"> <li>– Linjen (A) må ligge med kanten (B) på den samme høyde. (bilde 7)</li> <li>– Hvis dette ikke er tilfelle, tas presslyngen av og settes på på nytt..</li> </ul>
---	--

- Linjen (A) må ligge med kanten (B) på den samme høyde, når presslyngen er riktig påsatt. (bilde 7)

## 8.4 Åpne slyngen (bilde 8 + 9)

For å åpne presslyngen kan de to ytre dekslene trykkes bort fra rørledningen enkeltvis eller sammen, som beskrevet nedenfor.



Forsøk først å gjøre dette med én hånd før du prøver med begge hendene.

Hvis du først åpner én side og deretter den andre, må du holde fast presslyngen når den andre siden åpnes, slik at den ikke faller ned.

- Presslyngen åpnes ved å følge disse to trinnene: (bilde 8)
  - Trykk spaken (15) i retning røret på det markerte stedet, og hold den der.
  - Ta tak i dekselet (16) nedenfra på det markerte stedet, og sving det bort fra røret.
- Når et bestemt punkt er nådd, går dekslet automatisk tilbake til endeposisjonen og festes hørbart.
- Åpne presslyngen ved å trekke de to ytre dekslene fra hverandre helt til presslyngen kan tas fra pressfittingen. (bilde 9)

## 9 Pressing

NO

	<p><b>ADVARSEL!</b>  <b>Fare for personskader på grunn av biter som slynges ut</b></p> <p>Ved feil bruk av pressverktøy eller ved bruk av skadde eller ødelagte pressverktøy kan det oppstå personskader som følge av løse stykker som slynges bort.</p> <p>Husk derfor:</p> <ul style="list-style-type: none"> <li>– Kontroller om pressfittingsens standardvidde stemmer overens med standarvidden til presskjeven.</li> <li>– Kontroller at det ikke finnes smuss, spon e.l. mellom pressverktøyet og pressfittingsen.</li> <li>– Ikke sett pressverktøyet skjevt på pressfittingsen.</li> <li>– Lever pressverktøyet til et autorisert verksted for kontroll hvis det har blitt brukt på en ikke forskriftsmessig måte.</li> </ul>
	<p><b>ADVARSEL!</b>  <b>Fare for personskader på grunn av biter som slynges ut</b></p> <p>Det kan oppstå sprekker i pressverktøy på grunn av materialtretthet.</p> <p>Pressverktøy er slitedeler.</p> <p>Materialtretthet oppstår som følge av hyppig pressing. Ved slitasje grunnet materialtretthet eller annen skade kan selv pressverktøy som er forskriftsmessig brukt gå i stykker. Vær alltid oppmerksom i tilfelle biter slynges ut. Faren for skader øker dersom utstyret ikke brukes forskriftsmessig.</p> <p>Husk derfor:</p> <ul style="list-style-type: none"> <li>– Før hver gangs bruk av pressverktøyet må det kontrolleres for sprekker og tegn på slitasje.</li> <li>– Pressverktøy med sprekker i materialet eller annen slitasje må umiddelbart byttes ut og aldri brukes mer.</li> <li>– Det må bare brukes pressverktøy som er i feilfri stand.</li> </ul>
	<p><b>FORSIKTIG!</b>  <b>Klemfare!</b></p> <p>Det er fare for å knuse fingre og hender.</p> <p>Husk derfor:</p> <ul style="list-style-type: none"> <li>– Ikke hold kroppsdelene eller uvedkommende gjenstander mellom kjevehåndtakene til den fastmonterte mellomkjeven når du utløser pressingen.</li> <li>– Ikke hold kjevehåndtakene til mellomkjeven fast med hendene under pressingen. Bruk håndtaket (7). (bilde 1)</li> </ul>
	<p><b>FORSIKTIG!</b>  <b>Ikke hold fingrene inn i faresonen når mellomkjeven er lukket. (bilde 4a)</b></p> <p>Fare for å klemme fingrene.</p> <p>Husk derfor:</p> <ul style="list-style-type: none"> <li>– La mellomkjeven være åpen. (bilde 4b)</li> </ul>
	<p><b>Informasjon</b></p> <p>For å sikre at presslyngene fungerer feilfritt må glideselementene være bevegelige. Glideselementene trykkes alltid tilbake til riktig utgangsposisjon av fjærer.</p> <p>Husk derfor:</p> <ul style="list-style-type: none"> <li>– Pass på at markeringsstrekene (M) på dekslene (C) med kantene av glideselementene (D) danner en linje når presslyngen er i utgangsposisjonen. (bilde 5)</li> <li>– Hvis dette ikke er tilfelle, må presslyngen repareres.</li> </ul>

1. Kontroller om pressfittingens standardvidden stemmer overens med den standardvidden til presskjeven/presslyngen.

	<p><b>Informasjon</b> Følg instruksene fra systemleverandøren ved påsetting av presslyngen på pressfittingen.</p>
---	---

	<p><b>FORSIKTIG!</b> <b>Fare for at presslyngen sprekker hvis den settes på feil</b> Presslyngen kan skades hvis den ikke settes riktig på fittingen. Husk derfor:</p> <ul style="list-style-type: none"> <li>– Linjen (A) må ligge med kanten (B) på den samme høyde. (bilde 7)</li> <li>– Hvis dette ikke er tilfelle, tas presslyngen av og settes på på nytt.</li> </ul>
---	--

2. Sving de ytre dekslene til presslyngen så langt utover som mulig, og sett presslyngen på pressfittingen.
3. Lukk presslyngen. (bilde 6)
4. Åpne mellomkjeven helt ved hjelp av håndtaket (7).

	<p><b>ADVARSEL!</b> <b>Fare for personskader på grunn av biter som slynges u</b> Hvis mellomkjeven settes på feil, kan det oppstå sprekker på mellomkjeven og presslyngen. Husk derfor:</p> <ul style="list-style-type: none"> <li>– Klørne (21) til mellomkjeven må gripe om boltene (22) til presslyngen. (bilde 11, 12 + 13)</li> <li>– Markeringene (L/bilde 11 + 12) på klørne (21) på mellomkjeven må være helt tildekket etter at presslyngen er festet (bilde 11 + 12).</li> </ul>
---	--

5. Monter mellomkjeven på presslyngen på følgende måte:  
Skyv klørne (21) til mellomkjeven så langt inn i sporene (24) til presslyngen som mulig. (bilde 10)
6. Lukk mellomkjeven ved hjelp av håndtaket (7).
7. Sjekk om markeringene (L/bilde 12) på klørne (21) på mellomkjeven er være helt tildekket. Dersom man kan se deler av markeringene, må mellomkjeven festes på nytt.

	<p><b>Informasjon!</b> <b>Etter fullført pressing, sørg for at det ikke er noen åpning i presslyngen mellom adapterne.</b></p>
---	--

	<p><b>Informasjon!</b> <b>Hvis presstangen er slått av, trykk kort på start-tasten (1) for å aktivere presstangen. Trykk på startbryteren en gang til for å presse.</b></p>
---	---

8. Trykk på Start-knappen og hold den inne for å starte.
9. Åpne mellomkjeven ved hjelp av håndtaket etter fullført pressing, og løsne den fra presslyngen.
10. Åpne presslyngen, og ta den av.

## 10 Etterpressing

Etterpressing er alltid nødvendig når pressing ikke ble skikkelig slutført. Hvorvidt det er tillatt med etterpressing, sjekk instruksene fra systemleverandøren. Er det tillatt, må det kontrolleres hvilke spesielle hensyn som må tas når det gjelder pressingen.

	<p><b>ADVARSEL!</b></p> <p><b>Ødelagte klør i mellomkjeven og ødelagte bolter i presslyngen kan forårsake personskader</b></p> <p>Feil holding og endring av presstangens posisjon gjør at klørne ikke lenger griper om boltene forskriftsmessig før og under etterpressing. Toppene på klørne kan presse direkte på boltene. Dermed kan klørne og boltene bli ødelagt, og biter kan løsne og slynges ut.</p> <p>Husk derfor:</p> <ul style="list-style-type: none"> <li>– Trykk kjevearmene til mellomkjeven så tett sammen som mulig med håndtaket etter at presslyngen er satt på. (bilde 12)</li> <li>– Pass på at mellomkjevens klør griper rundt presslyngens bolter under etterpressingen og at markeringene (L) på klørne (21) er helt tildekket. (bilde 11 + 12)</li> </ul>
---	--

## 11 Rengjøring, vedlikehold og reparasjoner

	<p><b>FORSIKTIG!</b></p> <p><b>Utsiktet aktivering av innkoblingsbryteren under rengjøring eller reparasjon kan føre til personskader.</b></p> <p>Husk derfor:</p> <ul style="list-style-type: none"> <li>– Følg sikkerhetsinstruksene for rengjørings- og vedlikeholdsarbeider, og ta alltid ut batteriet før slike arbeider igangsettes.</li> </ul>
--	---

### Serviceadresser

Novopress GmbH Pressen und Presswerkzeuge & Co. KG  
 Welsersstr. 7  
 41468 Neuss  
 Tyskland

Vennligst kontakt Novopress for adressene til autoriserte verksteder eller finner på [www.novopress.de](http://www.novopress.de).

### Vedlikeholdsintervaller

Vedlikeholds- og reparasjonsarbeider skal kun utføres av Novopress eller av autoriserte NOVOPRESS-verksteder.

	<p><b>Informasjon!</b></p> <p>Neste vedlikehold angis på presstangen og presslyngen. Dette vedlikeholdsarbeidet må utføres minst én gang i året. Ved mer enn 2500 pressinger i løpet av et år må det utføres vedlikehold etter 2500 pressinger.</p> <p>En lysdiode lyser som påminnelse når det gjenstår 100 pressinger før vedlikehold er nødvendig (se kapittel 8.1.Betydningen til LED-indikatoren).</p> <p>Når det er igjen 500 pressinger før det maksimale antall pressinger er oppnådd vises dette med en sakte samtidig blinking av røde og grønne LED. Enheten må leveres til vedlikehold i løpet av disse 500 pressingene, ellers vil den låse seg selv når de 500 pressingene er nådd.</p>
---	---

**Regelmessig (før montering, ved begynnelsen av arbeidsdagen) eller når den er blitt skitten (bilde 13)**

- Kontroller presslyngen, mellomkjeven og presstangen for ytre defekter som skader, sprekker i materiale og annen slitasje Ved feil må ikke verktøyet brukes, men skiftes ut eller leveres til et autorisert verksted

- Rengjør presslyngen med trykkluft.
- Smør boltene til mellomkjeven.
- Sprøyt hele mellomkjeven med smøremiddel.
- Fjern avleiringer i presskonturen (K).
- Rengjør presskonturen (K) til presslyngene.
- Sett inn hele presskonturen (K) må med smøremiddel.
- Kontroller bevegeligheten til glideselementer (D) og deksler (C).

Anbefalte smøremidler:

- vedlagt olje
- MoS<sub>2</sub>-holdig olje

Etter hver 50. pressing:

- Spray leddene (G) til presslyngene med smøremiddel.
- Spray smøremiddel mellom glideselementene (D) og dekslene (C).

Hvert halvår

Få kontrollert presstangen av en elektriker eller et spesialisert Novopress-verksted.

**Årlig for å komme 1 år forlenget garanti (se kapittel 13 Gerantiytelse og garanti)**

Få presstangen kontrollert og vedlikeholdt av Novopress eller i et spesialisert Novopress-verksted.

## 12 Kassering

	<p><b>FORSIKTIG!</b></p> <p><b>Fare for grunnvannet</b></p> <p><b>Utstyret inneholder hydraulikkolje.</b></p> <p>Hydraulikkolje utgjør en fare for grunnvannet. Ukontrollerte utslipp eller ikke-forskriftsmessig destruksjon er straffbart.</p> <p>Husk derfor:</p> <ul style="list-style-type: none"> <li>– Presstangen må kasseres miljøvennlig.</li> </ul>
--	--

Følg bruksanvisningen for laderen ved kassering av batterier og lader.

Produktet må ikke kastes sammen med vanlig restavfall.

Novopress anbefaler at batterier og ladere leveres til spesialiserte bedrifter for forskriftsmessig håndtering.

Alternativt kan den brukte verktøy skal leveres direkte til Novopress (eller spesialisert fagverksted) for forskriftsmessig kassering.

## 13 Reklamasjonsrett og garanti

Novopress gir full garanti på presstengene og -verktøyet i 24 måneder. Garantitiden begynner alltid ved tidspunktet for levering, og dette må i tvilstilfeller dokumenteres med kjøpskvitteing.

Under denne tiden omfatter garantien utbedring av alle skader eller mangler som måtte oppstå på presstangen, som skyldes material- eller produksjonsfeil.

Garantien gjelder ikke:

- Skader som skyldes ikke-forskriftsmessig bruk eller mangelfullt vedlikehold.
- Skader som oppstår på grunn av at det brukes produkter som Novopress ikke har godkjent for sine presstenger.
- Skader som skyldes pressing av uegnede rør eller fittinger.

Novopress' garanti på slidedeler gjelder bare for delens angitte levetid.

Ytelser som gis på grunnlag av garantien må det ikke betales for. Brukeren må imidlertid betale kostnadene for transporten til og fra verkstedet.

Reklamasjoner kan bare aksepteres hvis utstyret sendes til Novopress eller spesialisert Novopress-verksted i ikke demontert stand.

En reparasjon eller utskifting av utstyret på garantien fører ikke til at garantitiden blir forlenget. Reparasjon eller utskifting kan bare skje med nyverdige deler med en funksjonalitet som tilsvarer de gamle delene. Alle defekte og dermed utskiftede deler er produsentens eiendom.



**Forlenget garanti etter utløp av lovbestemt garantitid**

Etter utløpt lovbestemt garantitid gir vi frivillig en forlenget frivillig garanti med følgende gyldighetstid:

**Ett års forlenget garanti for nye presstenger, mellomkjever og presslynger**

Novopress gir en forlenget garanti på ett år på alle nye presstenger, mellomkjever og presslynger, når de minst hver 12. måned sendes inn til vedlikehold hos Novopress eller et verksted som er autorisert av Novopress. Vedlikeholdet faktureres. Novopress eller et spesialisert verksted som er autorisert av Novopress kan informere hvor mye dette koster.

**Garantiytelser på reparasjoner**

Novopress garanterer etter utløpet av garantiperioden for et nytt produkt for følgende på reparasjoner og reservedeler:

- 6 måneders garanti på utskiftede reservedeler.
- 12 måneders garanti på utskiftede komponenter.
- 12 måneders garanti på utskiftede presstenger.

## 14 EU-samsvarserklæring

EU-samsvarserklæring og liste om de fulgte direktiver og benyttede standarder: se tillegg EU-samsvarserklæring.

NO

# ACO403 BT

## PT Português

### Tradução do manual de instruções original

#### Índice

1	Utilização correcta .....	127
2	Indicações básicas de segurança .....	127
3	Explicação de conceitos .....	129
4	Símbolos no aparelho e dados na placa de características .....	129
5	Material fornecido .....	130
6	Dados técnicos .....	130
7	Breve descrição do aparelho de pressão (Imagem 1) .....	131
8	Colocação em funcionamento e operação .....	132
9	Prensagem .....	135
10	Pós-compressão .....	137
11	Limpeza, manutenção e reparação .....	137
12	Eliminação .....	138
13	Garantia legal e voluntária .....	139
14	Declaração de conformidade UE .....	139

## 1 Utilização correcta

Os aparelhos de pressão destinam-se exclusivamente à utilização com anéis de prensagem, que são fabricados pela Novopress, ou autorizados por esta em acordo com o fornecedor do sistema. Em caso de dúvidas em relação à aptidão do seu aparelho de prensagem para a presente ferramenta de pressão, contacte o fornecedor do sistema.

Os aparelhos e os anéis de prensagem servem exclusivamente para a prensagem de tubos rígidos e acessórios, para os quais os respectivos anéis de prensagem estão prescritos

Qualquer outra utilização que não a referida é considerada uma utilização indevida.

Todos os trabalhos com esta ferramenta, que não correspondam à utilização correta, podem provocar danos no aparelho de pressão, nos acessórios e nos tubos rígidos. As consequências podem ser fugas e/ou lesões.

Os danos

- resultantes da utilização inadequada de ferramentas de pressão ou de ferramentas de pressão de outros fabricantes ou
- decorrentes de utilizações fora do âmbito previsto,

não são da responsabilidade da Novopress.

A utilização correta abrange ainda o seguimento do manual de instruções e o cumprimento das condições relativas à inspeção e manutenção, assim como o estipulado para todas as normas de segurança relevantes na versão atual.

## 2 Indicações básicas de segurança

Para assinalar partes do texto, são colocados pictogramas da forma a seguir descrita. Tenha em atenção estas indicações e proceda, nestes casos, com muito cuidado. Transmita ainda todas as indicações de segurança de trabalho a todos os utilizadores ou ao pessoal técnico!



### AVISO!

Esta informação indica uma situação potencialmente perigosa, podendo resultar em morte ou lesões corporais graves.

**CUIDADO!**

Esta informação indica uma situação potencialmente perigosa, podendo resultar em lesões insignificantes ou ligeiras e/ou danos no equipamento.

**Informação!**

Esta informação está directamente relacionada com a descrição de uma função ou de uma etapa da operação.

**Ler o manual de instruções com atenção!**

**Prestar atenção às indicações de segurança em anexo!**

**Cumprir os regulamentos de segurança específicos de cada país!**

**AVISO!****Leia todas as instruções de segurança e recomendações.**

O incumprimento das indicações de segurança e instruções adiante mencionadas podem provocar choque elétrico, incêndio e/ou lesões graves.



Por isso:

- Guarde todas as instruções de segurança e recomendações para futura consulta.

**AVISO!****Existe o perigo de ferimentos devido a estilhaços de cort**

Existe o perigo de ferimentos em caso de aplicação incorreta ou utilização de ferramentas e aparelhos de pressão gastos ou danificados devido à projeção de lascas.

Por isso:

- As ferramentas e os aparelhos de pressão deverão ser utilizados apenas por um profissional.
- Deve-se ter em atenção a manutenção e os intervalos de manutenção.
- Antes de cada utilização verifique as ferramentas e os aparelhos de pressão relativamente a fendas e outros sinais de desgaste.
- Eliminar imediatamente ou não voltar a utilizar as ferramentas e os aparelhos de pressão com fendas ou outros sinais de desgaste.
- Utilize as ferramentas e os aparelhos de pressão apenas em condições técnicas perfeitas.
- Após uma má aplicação, não voltar a utilizar a ferramenta e o aparelho de pressão até serem verificados por um profissional especializado autorizado.

**CUIDADO!****Danos e falhas de funcionamento da ferramenta e do aparelho de pressão devido a má utilização.**

Por isso:

- Não utilizar ferramentas de pressão danificadas, mas sim substituí-las imediatamente.
- Utilizar malas próprias para o transporte e armazenamento e manter as ferramentas e os aparelhos de pressão num local seco.
- Os danos imediatos devem ser verificados por um profissional especializado autorizado.
- Deverão ter em atenção as instruções de segurança sobre os meios de limpeza e corrosão utilizados.

**Informação!**

Receba as instruções de processamento e montagem para peças de ligação e tubagem dos documentos do fornecedor do sistema.



### 3 Explicação de conceitos

V	Volt
A	Ampere
Hz	Hertz
W	Watt
kW	Quilowatt
g	Gramas
kg	Quilograma
Bj	Ano de fabrico

Ah	Ampere-hora
db(A)	Decibel (Pressão acústica)
bar	Bar
°C	Graus Celsius
kN	Quilonewton
a.c. / ~	Corrente alternada
d.c. / ≡	Corrente contínua
F	Potência

∅	Diâmetro
h	Hora
min	Minuto
s	Segundo
m/s <sup>2</sup>	Metro por segundo ao quadrado (Aceleração)
Nr	Número

### 4 Símbolos no aparelho e dados na placa de características





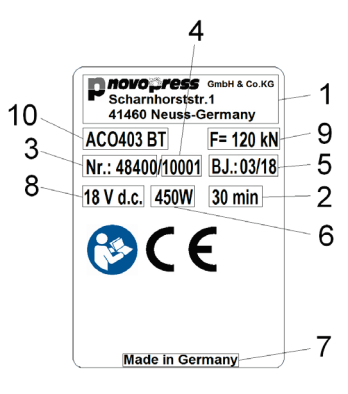

Símbolo	Significado
	Aviso: Perigo de esmagamento
	Autocolante de manutenção; indica a próxima manutenção.
	Aviso de estilhaços

#### Indicações na placa de características



1	Logótipo do fabricante com endereço	6	Consumo de energia
2	Tempo de serviço ininterrupto permitido	7	País de fabrico
3	N.º do artigo	8	Gama de tensão permitida em Volt
4	N.º de série	9	Força nominal
5	Anos de fabrico em mm.aa	10	Designação de tipo do aparelho

#### Explicação dos pictogramas possíveis na placa de características

	Marca de verificação do Canadá e EUA		Marca de verificação da Austrália
	Marca de verificação do Canadá e EUA		Identificação CE da segurança do produto na Europa
	Registro de produtos no domínio da união aduaneira		Ler manual de instruções

## 5 Material fornecido

Do material fornecido com a versão standard fazem parte:

<b>ACO403 BT</b>
Aparelho de pressão, incluindo o manual de instruções
Anel de prensagem na mala de transporte em separado
Carregador incluindo instruções de utilização
Bateria 18 V d.c.
Instruções de segurança
Declaração de conformidade UE
Mala de transporte

Outros acessórios podem fazer opcionalmente parte do fornecimento. Solicite a relação do material fornecido através do fornecedor do sistema.

## 6 Dados técnicos

<b>Aparelho:</b>	<b>ACO403 BT</b>
Tensão nominal:	18 V d.c. / 5,0 Ah / M18 (Milwaukee)
Força nominal:	120 kN
Altura:	320 mm
Comprimento:	650 mm
Largura:	102 mm
Peso líquido:	12,8 kg (sem pilhas)
Nível sonoro máx.	89 db(A) <sup>1)</sup>
Nível de pressão sonora:	78 db(A) <sup>1)</sup>
Valor de vibração:	<2,5 m/s <sup>2</sup> <sup>2)</sup>
Tipo de protecção:	IP20
Âmbito de temperatura em funcionamento:	-10°C a +50°C
Tecnologia sem fios:	Bluetooth® 4.0 smart
Intervalo de frequência:	2402,0 a 2480,0 MHz
Potência de saída máxima:	1,8 dBm

1) Incerteza de medição 3 db(A)

2)

Incerteza de medição 1,5 m/s<sup>2</sup>



### Informação!

Usar tampões para os ouvidos.

O valor de emissão de vibrações indicado foi medido após um procedimento de teste normalizado e pode ser utilizado para a comparação com outros aparelhos.

O valor de emissão de vibrações pode também ser utilizado numa avaliação preliminar da exposição.

**Atenção:** O valor de emissão de vibrações pode distinguir-se do valor de referência durante a utilização real do aparelho, dependendo do modo como o aparelho é utilizado. Dependendo das condições de utilização reais (serviço intermitente) pode ser necessário determinar medidas de segurança para a protecção do operador.

### **Carregador**

O modo de funcionamento e operação do carregador e das baterias pode ser consultado no manual de instruções do carregador, em anexo.

## **7 Breve descrição do aparelho de pressão (Imagem 1)**

O aparelho de pressão ACO403 BT é constituído pelo aparelho de pressão (8) e por um mordente intermédio montado de forma fixa (9). A cabeça com o mordente intermédio roda 180°Graus. A regulação da cabeça é possível apenas antes da prensagem, durante a prensagem, a cabeça não pode ser rodada.

Para prensar, segure o aparelho pelo cabo (6) e pelo dispositivo de fixação (7) do mordente intermédio

### **7.1 Sistema automático de pressão (Imagem 1)**

O aparelho possui um sistema automático de pressão. Este assegura sempre uma prensagem completa. O sistema automático de pressão liga-se por motivos de segurança apenas quando a prensagem começar, isto é, após o início da modelação das peças de ligação.

Após o accionamento do sistema automático de pressão, o LED verde (2) apaga-se e o processo de prensagem efectua-se automaticamente. A prensagem pode ser interrompida apenas ao premir e manter o botão de alívio de pressão(5) premido. Após a operação de prensagem, o motor desliga-se automaticamente e o LED verde (2) acende-se novamente.

Se deixar o botão Start (1) solto antes de colocar o sistema automático de pressão, o êmbolo regressa ao seu ponto de partida no aparelho de pressão. A prensagem não foi efectuada. O processo de prensagem deve ser accionado do início.

### **7.2 Botão de alívio de pressão (Imagem 1)**

Numa situação de emergência, o processo de prensagem pode ser interrompido ao premir e manter o botão de alívio de pressão (5) premido. O êmbolo regressa assim ao seu ponto de partida no aparelho de pressão.

### **7.3 Interface sem fios (imagem 1)**

O aparelho **ACO403 BT** possui uma interface sem fios.

Com a ajuda da interface sem fios e da aplicação NovoCheck, o **ACO403 BT** pode ser ligado a um dispositivo móvel, tal como um smartphone, um tablet, etc. (Android, IOS. Para mais informações, visite [www.novopress.de](http://www.novopress.de)). As funções seguintes estão disponíveis:

- ler o aparelho de pressão
- verificar o aparelho de pressão
- efetuar ajustes
- criar relatórios.

Para estabelecer uma ligação, o aparelho de pressão tem que estar operacional e a aplicação NovoCheck tem que estar instalada no dispositivo.

O aparelho de pressão pode agora ser ligado à aplicação NovoCheck. (Para mais informações, visite [www.novopress.de](http://www.novopress.de)) Quando a ligação da interface sem fios for bem sucedida o LED azul ilumina-se (10).

O LED azul (10) desliga-se se não tiver sido estabelecida uma ligação até à primeira prensagem. Só será possível voltar a estabelecer a ligação se o aparelho de pressão tiver sido desligado. A bateria pode estar desligada.

Se não pretender estabelecer uma ligação, prima novamente o botão Start (1) e efetue a prensagem.

### **7.4 Bateria**

#### **Retirar bateria (imagem 2)**

Pressionar os dois botões desbloqueadores (A) (1) e, em seguida, retirar a bateria (2).

#### **Instalar bateria (imagem 3)**

Inserir a bateria no aparelho, como se vê na figura, até ficar engatada.

### Indicação de estado da bateria (Imagem 2)

Ao premir a tecla (B), o estado de carga da bateria é indicado. O número de LEDs acesos indica o estado de carga.

Se a bateria se encontrar no aparelho de pressão durante a verificação do estado de carga, a última prensagem deve ser de pelo menos um minuto. Caso contrário, a indicação está incorrecta.



#### Informação!

**O aparelho de pressão ACO403 BT só deve operar com baterias de íon-lítio de 18 V. A bateria de 18 V só deve ser utilizada para aparelhos de pressão apropriados.**

#### Comportamento do aparelho de pressão com a bateria descarregada:

No início de uma prensagem é verificado se o carregamento da bateria é suficiente para terminar a prensagem. Se este não for o caso, o aparelho não liga. O LED verde (2) fica intermitente.

Se o LED verde (2) piscar após uma prensagem, esta foi efetuada corretamente. Após da prensagem seguinte, a bateria tem de ser recarregada.

## 7.5 Modo de poupança de energia

Se o aparelho de pressão não for utilizado durante um período prolongado, o aparelho e desliga-se. Não acende qualquer LED. Para ativar o aparelho de pressão prima levemente o botão Start (1).

## 8 Colocação em funcionamento e operação



#### CUIDADO!

**Perigo de esmagamento dos dedos ao operar o aparelho sem os anéis de prensagem. (Imagem 4a)**

Se o aparelho de pressão não estiver colocado num anel de prensagem, os dedos podem ser colocados na zona de perigo. Ao iniciar o aparelho, os dedos podem ser esmagados.

Por isso:

- Não operar o aparelho sem os anéis de prensagem.
- Não colocar os dedos na zona de perigo.



#### Informação!

**O aparelho de pressão ACO403 BT não é adequado para o funcionamento contínuo. Após 15-20 prensagens seguidas deve ser efectuada uma pequena pausa de pelo menos 15 minutos, para que o aparelho possa arrefecer.**



## 8.1 Significado da indicação LED

Indicação LED	Estado ou causa	Medida
Todos os LEDs desligados.	O aparelho está desligado.	Acionar levemente o botão Start (1) (consultar capítulo 7.5).
O LED verde (2) ilumina-se.	Operacional	
LED verde (2) desligado (enquanto o processo de prensagem está a decorrer).	Sistema automático de pressão está ligado; O aparelho termina o processo de prensagem automaticamente.	
O LED verde (2) fica intermitente.	Carregamento insuficiente da bateria!	Carregar ou substituir a bateria.
O LED azul (10) fica intermitente.	O aparelho de pressão está pronto a ser ligado.	O aparelho de pressão pode ser ligado à aplicação NovoCheck.
O LED azul (10) ilumina-se.	O aparelho está ligado à aplicação NovoCheck.	
O LED vermelho (3) pisca.	Aparelho fora do âmbito de temperatura	O aparelho funciona apenas dentro do intervalo de temperaturas de -10 a +50°C. Se o LED vermelho pisca, o aparelho deve ser transportado para um ambiente mais quente/frio. O aparelho pode ser aquecido sem carga e colocado na temperatura de funcionamento. Se o aparelho estiver demasiado quente, deve ser arrefecido através de uma pausa.
LED vermelho (3) ilumina-se.	Erro do aparelho	Acionar botão Start (1). Se não resultar, o aparelho de pressão está avariado. Enviar o aparelho para uma oficina especializada. <b>NOTA!</b> Se eventualmente a prensagem não for concluída por completo, verifique o processo e, se necessário, repita.
Os LEDs vermelho (3) e verde (2) piscam alternadamente	Intervalo de manutenção alcançado	Deve ser feita a manutenção do aparelho de pressão dentro de 100 prensagens.
Os LED vermelho (3) e verde (2) piscam lentamente em simultâneo.	Intervalo de manutenção atingido. Ainda é possível 500 operações de prensagem até o dispositivo bloquear automaticamente.	Deve ser feita a manutenção do aparelho de pressão dentro de 500 prensagens.
Os LED vermelho (3) e verde (2) piscam rapidamente em simultâneo.	Quantidade máxima de prensagens até à manutenção, o dispositivo está bloqueado.	Entregar aparelho de pressão para manutenção.

## 8.2 Ponto de partida do anel de prensagem (Imagem 5)

	<p><b>Informação!</b></p> <p>Para assegurar que os anéis de prensagem funcionem correctamente é necessário que os segmentos deslizantes tenham mobilidade. Os segmentos deslizantes são constantemente retraídos para a sua posição inicial correcta, através de molas.</p> <p>Por isso:</p> <ul style="list-style-type: none"> <li>– Certifique-se de que os riscos de marcação (M) formam uma linha nos aros do anel (C) com os arestas dos segmentos deslizantes (D), se os anéis de prensagem se encontrarem no ponto de partido. (imagem 5)</li> <li>– Se tal não for o caso, mande reparar o anel de prensagem.</li> </ul>
---	--

O anel de prensagem deve-se encontrar na forma apresentada (forma oval) antes de ser ligado a um acessório. Após a abertura e a remoção do anel de prensagem de um acessório, o anel também deve encontrar-se na forma indicada.

## 8.3 Fechamento da linga (Imagem 6 + 7)

- Ao premir levemente na extremidade externa da linga, esta salta para o interior. (Imagem 6)

	<p><b>CUIDADO!</b></p> <p><b>Perigo de ruptura do anel de prensagem devido à colocação incorrecta</b></p> <p>Se o anel de prensagem foi colocado incorrectamente no acessório, o anel pode ser ficar danificado.</p> <p>Por isso:</p> <ul style="list-style-type: none"> <li>– A linha (A) deve situar-se ao mesmo nível da aresta (B). (imagem 7)</li> <li>– Se este não for o caso, retire novamente o anel de prensagem e instale de início.</li> </ul>
--	--

- A linha (A) deve situar-se ao mesmo nível da aresta (B), se o anel de prensagem foi colocado correctamente. (imagem 7)

## 8.4 Abertura da linga (Imagem 8 + 9)

Para abrir o anel de prensagem, os dois aros do anel exteriores podem ser rodados individualmente ou em conjunto para fora da tubagem, como descrito a seguir.





Experimente o manuseamento primeiro com uma mão, antes de o tentar com as duas.

Se abrir primeiro uma parte e depois a outra, deve fixar o anel de prensagem ao abrir a segunda parte, para que não caia.

- Para abrir o anel de prensagem devem ser efectuados os dois passos seguintes: (Imagem 8)
  - Premir e manter assim a alavanca (15) no local marcado na direcção do tubo
  - Agarrar, a partir de baixo, os aros do anel (16) no local marcado e rodar para fora do tubo.
- Se se alcançou um certo ponto, o aro do anel salta sozinho para a posição final e encaixa de forma audível.
- Abrir o anel de prensagem ao retirar os dois aros do anel externos, enquanto que o anel de prensagem pode ser retirado do acessório de prensagem. (Imagem 9)

## 9 Prensagem

PT

	<p><b>AVISO!</b>  <b>Existe perigo de ferimentos devido a estilhaços de corte</b></p> <p>Existe o perigo de ferimentos decorrentes de estilhaços de corte em caso de aplicação incorrecta ou utilização de ferramentas de pressão gastas ou danificadas</p> <p>Por isso:</p> <ul style="list-style-type: none"> <li>– Certifique-se se a distância nominal dos acessórios de prensagem coincidem com a distância nominal das ferramentas de pressão.</li> <li>– Certifique-se de que não existem sujidades, rebarbas, etc., entre a ferramenta de pressão e o acessório de prensagem.</li> <li>– Não inclinar a ferramenta de pressão e o acessório de prensagem.</li> <li>– Após má aplicação não voltar a utilizar a ferramenta de pressão até ser verificada por um profissional especializado autorizado.</li> </ul>
	<p><b>AVISO!</b>  <b>Existe perigo de ferimentos devido a estilhaços de corte</b></p> <p>Devido à fadiga dos materiais pode ocorrer uma ruptura das ferramentas de pressão. As ferramentas de pressão são peças sujeitas a desgaste. Devido a pressão frequente surge a fadiga dos materiais. As ferramentas de pressão gastas ou danificadas de outra forma podem quebrar devido à fadiga dos materiais ou em caso de utilização incorrecta. Existe o perigo de ferimentos devido a estilhaços de corte. O perigo de ruptura aumenta em caso de utilização não adequada.</p> <p>Por isso:</p> <ul style="list-style-type: none"> <li>– Antes de cada utilização verifique as ferramentas de pressão relativamente a fendas e outros agentes de desgaste.</li> <li>– Eliminar imediatamente ou não voltar a utilizar as ferramentas de pressão com fendas ou outros agentes de desgaste.</li> <li>– Utilizar as ferramentas de pressão apenas em condições técnicas perfeitas.</li> </ul>
	<p><b>CUIDADO!</b>  <b>Perigo de esmagamento!</b></p> <p>Existe o perigo de esmagamento dos dedos e das mãos.</p> <p>Por isso:</p> <ul style="list-style-type: none"> <li>– Não se pode encontrar nenhuma parte do corpo ou de um objecto estranho entre as alavancas do mordente intermédio montado de forma fixa enquanto accionar o processo de prensagem.</li> <li>– Durante a operação não toque com as mãos na alavanca dos mordentes. Para isso utilize o dispositivo de fixação (7). (Imagem 1)</li> </ul>
	<p><b>CUIDADO!</b>  <b>Não coloque os dedos na zona de perigo se o mordente intermédio estiver fechado. (Imagem 4a)</b></p> <p>Os dedos podem ser esmagados.</p> <p>Por isso:</p> <ul style="list-style-type: none"> <li>– Deixar o mordente intermédio aberto. (Imagem 4b)</li> </ul>

	<p><b>Informação!</b></p> <p>Para assegurar que os anéis de prensagem funcionem correctamente é necessário que os segmentos deslizantes tenham mobilidade. Os segmentos deslizantes são constantemente retraídos para a sua posição inicial correcta, através de molas.</p> <p>Por isso:</p> <ul style="list-style-type: none"> <li>– Certifique-se de que os riscos de marcação (M) formam uma linha nos aros do anel (C) com os arestas dos segmentos deslizantes (D), se os anéis de prensagem se encontrarem no ponto de partido. (imagem 5)</li> <li>– Se tal não for o caso, mande reparar o anel de prensagem.</li> </ul>
---	--

1. Verifique se a distância nominal dos acessórios de prensagem coincide com a distância nominal do anel de prensagem.

	<p><b>Informação!</b></p> <p>Ter em atenção as indicações do fornecedor do sistema ao colocar o anel de prensagem no acessório de prensagem.</p>
---	--

	<p><b>CUIDADO!</b></p> <p><b>Perigo de ruptura do anel de prensagem devido à colocação incorrecta</b></p> <p>Se o anel de prensagem foi colocado incorrectamente no acessório, o anel pode ser ficar danificado.</p> <p>Por isso:</p> <ul style="list-style-type: none"> <li>– A linha (A) deve situar-se ao mesmo nível da aresta (B). (imagem 7)</li> <li>– Se este não for o caso, retire novamente o anel de prensagem e instale do início..</li> </ul>
---	---

2. Rode os aros do anel de prensagem o mais para fora possível e instale os anéis de prensagem sobre o acessório de prensagem.
3. Fechar anel de prensagem. (Imagem 6)
4. Abrir o mordente intermédio por completo através do accionamento do dispositivo de fixação (7).

	<p><b>AVISO!</b></p> <p><b>Existe perigo de ferimentos devido a estilhaços de corte</b></p> <p>Devido à colocação incorrecta do mordente intermédio no anel de prensagem pode causar a ruptura do mordente intermédio e do anel de prensagem.</p> <p>Por isso:</p> <ul style="list-style-type: none"> <li>– As garras (21) do mordente intermédio devem agarrar as cavilhas (22) do anel de prensagem. (Imagem 11, 12 + 13)</li> <li>– As marcações (L/imagem 11 + 12) nas garras (21) do mordente intermédio devem ser completamente cobertas após a colocação do anel de prensagem (imagem 11 + 12).</li> </ul>
---	---

5. Colocar o mordente intermédio no anel de prensagem, da seguinte forma: Introduzir as garras (21) do mordente intermédio nas ranhuras (24) do anel de prensagem, até atingir a profundidade máxima. (Imagem 10)
6. Fechar o mordente intermédio ao accionar o dispositivo de fixação (7).
7. Verifique que as marcações (L/imagem 12) nas garras (21) do mordente intermédio sejam completamente cobertas.  
Se uma marcação for parcialmente visível, o mordente intermédio deve ser recolocada.

	<p><b>Informação!</b></p> <p><b>Certifique-se que após o processo de prensagem o anel de prensagem não tem nenhuma folga entre os segmentos.</b></p>
---	--

**Informação!**

Se o aparelho de pressão estiver desligado, prima o botão Start (1) brevemente para ativar o aparelho de pressão. Prima o botão Start novamente para efetuar a prensagem.

8. Accionar o botão Start e mantê-lo assim para iniciar..
9. Abrir o mordente intermédio após a prensagem concluída, ao accionar o dispositivo de fixação e soltar do anel de prensagem.
10. Abrir o anel de prensagem e retirá-lo.

## 10 Pós-compressão

Uma pós-compressão é sempre necessária, quando uma prensagem não foi efectuada até ao fim. Tenha em atenção as indicações do fornecedor do sistema, se for permitida uma pós-prensagem. Devem ser observadas algumas especificidades se surgir durante a prensagem.

**AVISO!****Perigo de ferimentos devido a garras quebradas dos mordentes intermédios e cavilhas danificadas do anel de prensagem**

As garras podem não conseguir envolver bem a cavilha do anel devido a um suporte errado e alteração da posição do aparelho de pressão antes ou durante a pós-compressão.

As pontas das garras podem pressionar imediatamente as cavilhas. Isto permite que as garras e as cavilhas quebrem e as lascas voem.

Por isso:

- Premir, o mais possível, a alavanca do mordente intermédio juntamente com o dispositivo de fixação após a colocação no anel de prensagem. (Imagem 14)
- Ter atenção para que as garras do mordente intermédio envolvam a cavilha do anel de prensagem durante o processo de pós-compressão e que as marcações (L) nas garras (21) sejam completamente cobertas. (Imagem 11 + 12)

## 11 Limpeza, manutenção e reparação

**CUIDADO!****Perigo de ferimento ao limpar ou reparar devido ao acionamento não intencional do conjuntor.**

Por isso:

- Seguir as indicações de segurança e retirar sempre a bateria antes dos trabalhos de limpeza, manutenção ou reparação.

**Endereços dos pontos de assistência técnica**

Novopress GmbH Pressen und Presswerkzeuge & Co. KG  
Welserstr. 7  
41468 Neuss  
Alemanha

Consultar os endereços das oficinas autorizadas da Novopress ou em [www.novopress.de](http://www.novopress.de).

## Intervalos de manutenção

Os trabalhos de manutenção e reparação devem ser efetuados apenas pela Novopress ou por uma oficina NOVOPRESS autorizada.



### Informação!

Para o aparelho de pressão e o anel de prensagem recomendamos os seguintes procedimentos de manutenção.

Esta manutenção deve ser efectuada, pelo menos, uma vez por ano. Para mais de 2500 prensagens por ano, a manutenção deve ser efectuada logo a seguir a essas mesmas 2500 prensagens.

100 prensagens antes de atingir o intervalo de manutenção, tal é indicado pelos LED (ver capítulo 8.1 Significado da indicação LED).

500 prensagens antes de atingir a quantidade máxima de prensagens, tal é indicado pelo piscar lento e simultâneo dos LED vermelho e verde. O aparelho deve ser entregue para manutenção dentro das 500 prensagens, caso contrário bloqueia automaticamente após as 500 prensagens.

## Regularmente (antes da sua utilização, no início do trabalho) e em caso de sujidade (Imagem13)

- Verificar os anéis de prensagem, mordentes intermédios e o aparelho relativamente a outras avarias como danos, fendas no material e outros sinais de desgaste. Se existirem avarias, o aparelho não deve ser utilizado, deve sim substituir ou levar a um profissional especializado autorizado.
- Limpar o anel de prensagem com ar comprimido.
- Lubrificar a cavilha do mordente intermédio.
- Pulverizar os mordentes intermédios por completo com um lubrificante.
- Eliminar sedimentos nas extremidades de prensagem (K).
- Limpar as extremidades de prensagem (K) do anel de prensagem
- Lubrificar toda a extremidade de prensagem (K).
- Verificar a liberdade de movimento de: Segmentos deslizantes (D) e aros do anel (C).

Lubrificante recomendado:

- óleo em anexo
- óleo contendo MoS<sub>2</sub>

### Após cada 50 prensagens:

- Pulverizar as juntas (G) do anel de prensagem com um lubrificante..
- Pulverizar entre os segmentos deslizantes (D) e os aros do anel (C) com lubrificante.

### Semestralmente

O aparelho deve ser verificado por um técnico electricista ou por uma oficina da Novopress autorizada.

### Anualmente para obter extensão de garantia por 1 ano (consultar o capítulo 13 Garantia)

Verificar e efetuar a manutenção do aparelho de pressão na Novopress ou numa oficina Novopress.

## 12 Eliminação



### CUIDADO!

#### Perigo para o lençol freático

#### O aparelho contém óleo hidráulico.

Os óleos hidráulicos representam um perigo para o lençol freático. A sua descarga descontrolada ou eliminação incorreta são punidas por lei.

Por isso:

- Eliminar o aparelho respeitando as normas ambientais.

Para a eliminação de baterias e carregadores tenha em atenção as indicações do manual de instruções em anexo para o carregador.

O produto não pode ser eliminado juntamente com os resíduos normais.

A Novopress recomenda que a eliminação seja efetuada por empresas especializadas autorizadas. Alternativamente, o aparelho antigo pode ser diretamente enviado à Novopress (ou a uma oficina especializada) com vista a uma adequada gestão de resíduos.

## 13 Garantia legal e voluntária

A empresa Novopress concede a garantia de 24 meses aos seus aparelhos e ferramentas de pressão. O prazo da garantia inicia-se sempre na altura da entrega e, em caso de dúvida, é comprovada pela apresentação dos documentos da compra.

Dentro do prazo da garantia, esta abrange a eliminação de todos os danos ou falhas ocorridos atribuíveis a defeitos do material ou de fabrico.

Não são abrangidos pela garantia:

- Danos que ocorram devido a uma utilização incorreta ou a uma manutenção insuficiente.
- Danos que ocorram devido a uma utilização dos mordentes de pressão não autorizada pela Novopress para este aparelho de pressão.
- Danos que ocorram devido à prensagem de tubos rígidos ou acessórios inadequados.

A garantia da Novopress é válida para as peças sujeitas a desgaste apenas durante o tempo de vida útil previsto.

Os benefícios de garantia não devem ser pagos. No entanto, os custos de transporte de ida e volta são suportados pelo utilizador.

As reclamações só serão aceites, se o aparelho for enviado, sem ser desmontado, à Novopress ou a uma oficina autorizada da Novopress.

Uma reparação ou uma substituição do aparelho dentro da duração da garantia não conferem o direito a um prolongamento do prazo de garantia. A reparação ou a substituição só podem ser efetuadas por peças novas, cuja função corresponda à das peças antigas. Cada peça defeituosa e substituída passa a ser propriedade do fabricante.

### **Extensão de garantia após a expiração do prazo legal da mesma**

Garantimos que para o período após o prazo legal da garantia concedemos, voluntariamente, uma extensão da garantia da forma que se segue.

### **Extensão da garantia por 1 ano para novos aparelhos de pressão, mordentes intermédios e anéis de prensagem**

A Novopress garante uma extensão de um ano da garantia, para todos os aparelhos de pressão, mordentes intermédios e anéis de prensagem novos, se forem mantidos durante 12 meses por profissionais especializados autorizados da Novopress. A manutenção é paga. Informe-se sobre os custos junto da Novopress ou de uma oficina autorizada da Novopress.

### **Garantia da reparação**

Após o fim do período da garantia dos novos produtos, no caso de uma reparação ter sido efetuada depois da garantia para reparação e peças de substituição, a Novopress garante:

- 6 meses de garantia para peças sobresselentes.
- 12 meses de garantia para módulos de substituição.
- 12 meses de garantia para aparelhos de pressão de substituição.

## 14 Declaração de conformidade UE

Declaração de conformidade UE e lista sobre as diretivas respeitadas e as normas aplicadas: consultar apêndice declaração de conformidade UE.

PT



# ACO403 BT

DA Dansk

## Oversættelse af den originale betjeningsvejledning

### Indholdsfortegnelse

1	Bestemmelsesmæssig anvendelse.....	141
2	Grundlæggende sikkerhedsanvisninger.....	141
3	Begrebsforklaring .....	143
4	Symboler på apparatet og oplysninger på typeskiltet .....	143
5	Leveringsomfang .....	144
6	Tekniske data .....	144
7	Kort beskrivelse af pressemaskinen (billede 1).....	145
8	Ibrugtagning og drift.....	146
9	Presning .....	149
10	Efterpresning .....	151
11	Rengøring, vedligeholdelse og reparation .....	151
12	Bortskaffelse.....	152
13	Reklamationsret og garanti .....	152
14	EU-overensstemmelseserklæring .....	153

## 1 Bestemmelsesmæssig anvendelse

Pressemaskinen er udelukkende beregnet til anvendelse med presslynger, der fremstilles af Novopress, og som Novopress sammen med systemleverandøren har godkendt som egnet. Hvis De er usikker på, om Deres pressemaskine er egnet til det foreliggende presseværktøj, bedes De venligst kontakte systemleverandøren.

Maskinen og presslyngerne er udelukkende beregnet til presning af rør og fittings, som er beregnet til presslyngerne.

En anden eller afvigende anvendelse er i strid med den tilsigtede anvendelse.

Al arbejde med dette værktøj, der ikke følger anvisningerne for tilsigtet anvendelse, kan føre til skader på klemapparatet, tilbehøret og rørledningen. Dette kan medføre utætheder og/eller kvæstelser.

For skader

- forårsaget af uegnede klemværktøjer eller klemværktøj af anden producent, eller
- pga. anvendelse, der udføres ved brug uden for den tilsigtede anvendelse,

hæfter Novopress ikke.

Tilsigtet anvendelse omfatter også, at betjeningsvejledningen samt forskrifterne for eftersyn, service og generelle gældende sikkerhedsbestemmelser overholdes.

## 2 Grundlæggende sikkerhedsanvisninger

Der anvendes følgende piktogrammer til markering af tekstpassager. Overhold disse henvisninger, og vær ekstra påpasselig i disse tilfælde. Sørg for, at arbejdssikkerhedsanvisningerne er til rådighed for andre brugere eller personalet.



### ADVARSEL!

Denne information henviser til en mulig situation, der kan være livsfarlig eller have alvorlige kvæstelser til følge.



### PAS PÅ!

Denne information henviser til en mulig farlig situation, der kan føre til ubetydelige eller lette personskader og/eller tingskader.

**Information!**

Disse oplysninger henviser direkte til beskrivelsen af en funktion eller et betjeningsforløb.

**Læs betjeningsvejledningen omhyggeligt!**

**Overhold de vedlagte sikkerhedshenvisninger!**

**Nationale sikkerhedsforskrifter skal overholdes!**

**ADVARSEL!****Læs alle sikkerhedshenvisninger samt øvrige anvisninger!**

Overholdes nedenstående henvisninger ikke korrekt, kan det forårsage stød, brand og/eller alvorlige kvæstelser.

Derfor:

- Opbevar alle sikkerhedsinstruktioner og anvisninger til fremover.

**ADVARSEL!****Fare for kvæstelser på grund af omkringflyvende brudst**

Ved forkert anvendelse eller brug af slidt eller beskadiget klemværktøj og klemapparater er der risiko for skader på grund af brudstykker, der flyver væk.

Derfor:

- Klemværktøjet og klemapparaterne må kun anvendes af et fagudlært personale.
- Service og serviceintervaller skal altid overholdes..
- Før brug skal klemværktøjet og klemapparaterne kontrolleres for revner og andre tegn på slitage.
- Klemværktøj og klemapparater med materialerevner eller andre tegn på slitage skal straks kasseres og ikke anvendes mere.
- Klemværktøjet og klemapparaterne må kun anvendes i teknisk upåklagelig tilstand.
- Efter en forkert anvendelse må klemværktøjet og klemapparatet ikke længere anvendes og skal kontrolleres af et autoriseret fagværksted.

**PAS PÅ!****Beskadigelser og fejlfunktioner ved ukorrekt omgang med klemværktøjet og klemapparatet**

Derfor:

- Slidte presseværktøjer må ikke længere anvendes, men skal udskiftes med det samme.
- Ved transport og opbevaring anvendes en transportkasse, og klemværktøjet og klemapparatet skal opbevares i et tørt lokale.
- Skader skal kontrolleres med det samme på et autoriseret værksted.
- Overhold sikkerhedshenvisningerne for de anvendte rengørings- og korrosionsbeskyttelsesmidler.

**Information!**

Læs forarbejdnings- og værktøjsforskrifterne for fitting og rør i systemleverandørens dokumentation.



### 3 Begrebsforklaring

V	Volt
A	Ampere
Hz	Hertz
W	Watt
kW	Kilowatt
g	Gram
kg	Kilogram
Bj	Byggeår

Ah	Amperetime
db(A)	Decibel (lydtryk)
bar	Bar
°C	Grader Celsius
kN	Kilonewton
a.c. / ~	Vekselspænding
d.c. / ≡	Jævnspænding
F	Kraft

Ø	Diameter
h	Time
min	Minut
s	Sekund
m/s <sup>2</sup>	Meter pr. sekundkvadrat (acceleration)
Nr	Nummer

### 4 Symboler på apparatet og oplysninger på typeskiltet

Symbol	Betydning
	Advarsel: Risiko for kvæstelser
	Eftersynsmærkat; angiver det næste eftersyn.
	Advarsel mod flyvende brudstykker

#### Oplysninger på typeskiltet

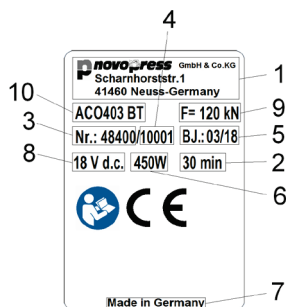



1	Fabrikantlogo med adresse
2	zul. Uafbrudt driftstid
3	Bestil.-nr.
4	Serie-nr.
5	Byggeår i mm.åå

6	Effektforbrug
7	Produktionsland
8	Tilladt spændingsområde i Volt
9	Nominel kraft
10	Apparatets typebetegnelse

#### Forklaring på eventuelle piktogrammer på typeskiltet

	Typegodkendelsesmærke Canada og USA
	Typegodkendelsesmærke Canada og USA
	Registrering af produkter inden for toldunionen

	Typegodkendelsesmærke Australien
	CE-mærke produktsikkerhed i Europa
	Læs driftsvejledningen

## 5 Leveringsomfang

Standardudstyrets leveringsomfang indeholder:

<b>ACO403 BT</b>
Klemapparat inkl. driftsvejledning
Presslynge i separat transportkuffert
Oplader inkl. driftsvejledning
Batteri 18 V d.c.
Sikkerhedshenvisninger
EU-overensstemmelseserklæring
Transportkuffert

Yderligere tilbehør kan tilføjes efter ønske. Få oplyst omfanget hos systemleverandøren.

## 6 Tekniske data

<b>Maskine:</b>	<b>ACO403 BT</b>
Mærkespænding:	18 V DC. / 5,0 Ah / M18 (Milwaukee)
Nominal kraft:	120 kN
Højde:	320 mm
Længde:	650 mm
Bredde:	102 mm
Nettovægt:	12,8 kg (uden akku)
Lydeffektniveau maks.	89 db(A) <sup>1)</sup>
Lydtryksniveau:	78 db(A) <sup>1)</sup>
Vibrationsværdi:	<2,5 m/s <sup>2</sup> <sup>2)</sup>
Beskyttelsesklasse:	IP20
Temperaturområde under drift:	-10°C til +50°C
Trådløs teknologi:	Bluetooth® 4.0 smart
Frekvensområde:	2402,0 til 2480,0 MHz
Maksimal udgangseffekt:	1,8 dBm

1) Måleusikkerhed 3 db(A)

2)....Måleusikkerhed 1,5 m/s<sup>2</sup>



### Information!

Bær høreværn.

Den anførte svingningsemissionsværdi blev målt med en normeret metode og kan anvendes til en sammenligning med et andet apparat.

Den anførte svingningsemissionsværdi kan også anvendes til et indledende skøn over en afbrydelse.

**NB:** Der kan være en forskel i svingningsemissionsværdien for det reelle apparatbrug og den anførte værdi, afhængigt af, hvordan apparatet anvendes. Det kan være nødvendigt at fastlægge sikkerhedsforanstaltninger for betjeningspersonalet afhængigt af de faktiske anvendelsesbetingelser (afbrudt drift).

### Ladeapparat

Funktionsmåde og betjening af ladeapparat og batterier fremgår af ladeapparatets vedlagte betjeningsvejledning.

## 7 Kort beskrivelse af pressemaskinen (billede 1)

Pressemaskinen **ACO403 BT** består af presseværktøj (8) og en fastmonteret mellembakke (9). Hovedet med mellembakken kan drejes 180 grader. Indstilling af hovedet er kun mulig inden presning. Under presning kan hovedet ikke drejes. Ved presning holdes maskinen vha. håndtaget (6) og mellembakkens støttegreb (7).

### 7.1 Presseautomatik (billede 1)

Maskinen har en presseautomatik. Denne sikrer hele tiden en gennemført presning. Presseautomatikken slås af sikkerhedsgrunde først til, når presningen er begyndt, dvs. når formningen af fittings begynder.

Efter udløsning af presseautomatikken slukker den grønne LED lampe (2), og presseprocessen forløber automatisk. Nu kan presningen kun afbrydes ved at trykke på aflastningsknappen (5) og holde denne nede. Efter endt presning slukkes motoren automatisk, og den grønne LED lampe (2) lyser igen.

Slippes startknappen (1), inden presseautomatikken sætter i gang, kører stemplet i pressemaskinen tilbage til udgangspositionen. Presningen bliver ikke gennemført. Presseprocessen skal igen udløses.

### 7.2 Aflastningsknap (billede 1)

I en nødsituation kan presseprocessen altid afbrydes ved at trykke på aflastningsknappen (5) og holde den nede. Stemplet i pressemaskinen kører herved tilbage til udgangspositionen.

### 7.3 Radiogrænseflade (billede 1)

Apparatet **ACO403 BT** har en radiogrænseflade.

Ved hjælp af radiogrænsefladen og NovoCheckApp'en kan **ACO403 BT** forbindes med en mobil slutenhed, så som smartphone, tablet osv. (Android, IOS. Yderligere informationer på [www.novopress.de](http://www.novopress.de)). Følgende funktioner er mulige:

- Udlæs presseapparat
- Kontrollér presseapparat
- Udførelse af indstillinger
- Oprettelse af protokoller for byggepladsen.

En forbindelse oprettes, når presseapparatet er klar til brug og NovoCheck app'en er installeret på slutenheden.

Presseapparatet kan derefter forbindes med Novocheck app'en. (Informationer herom på [www.novopress.de](http://www.novopress.de)) Når radiogrænsefladens forbindelse er oprettet, lyser den blå LED (10).

Den blå LED (10) slukker, hvis der ikke blev oprettet en forbindelse inden den første presning. Der kan først oprettes en ny forbindelse, når presseapparatet er slukket. Batteriet skal muligvis tages ud.

Skal der ikke oprettes en forbindelse, skal start-knappen (1) trykkes ind igen, og presningen udføres.

### 7.4 Batteri

#### Tag batteriet ud (billede 2)

Tryk begge låseknapper på batteriet ind (1), og træk herefter batteriet ud (2).

#### Sæt batteriet i (billede 3)

Skub batteriet ind i apparatet, indtil batteriet går i hak, se billedet.

#### Batteriets opladningsniveau (billede 2)

Ved tryk på knappen (B) vises batteriets opladningsniveau. Antallet af lysende LED pærer angiver opladningsniveauet.

Befinder batteriet sig i maskinen, når opladningsniveauet undersøges, skal den sidste presning være foretaget for mindst 1 minut siden. Ellers er målingen unøjagtig.

**Information!**

Klemapparatet ACO403 BT må kun betjenes med 18 V- Li-Ion batterier. 18 V batteriet må kun anvendes i egnede klemapparater.

**Når klemapparatets batteri er afladet:**

Kontroller før klemningen, om batteriet er tilstrækkeligt opladet til at kunne afslutte klemningen. Er dette ikke tilfældet, starter apparatet ikke. Den grønne LED (2) blinker.

Blinker den grønne LED (2) efter en klemning, skal klemningen udføres endnu en gang for at sikre resultatet. Dog skal batteriet oplades inden næste klemning.

## 7.5 Energisparemodus

Bruges klemapparatet ikke i længere tid, slås apparatet fra. LED lampen lyser ikke mere. Aktivér klemapparatet ved at trykke et kort øjeblik på startknappen (1).

## 8 Ibrugtagning og drift

**FORSIGTIG!**

**Fare for klemning af fingre ved betjening af maskinen uden presslynge. (billede 4a)**

Når pressemaskinen ikke er forsynet med en presslynge, kan fingre komme ned i fareområdet. Når maskinen startes, kan fingrene blive mast.

Derfor:

- Maskinen må ikke anvendes uden presslynge.
- Placer ikke fingre i fareområdet.

**Information!**

Pressemaskinen ACO403 BT er ikke beregnet for kontinuerlig drift. Efter ca. 15-20 presninger i træk skal maskinen have en kort pause på mindst 15 minutter, så den kan køle af.

## 8.1 LED lampens indikationer

LED-display	Tilstand eller årsag	Foranstaltning
Alle LED'er er slukkede.	Apparatet er slået fra.	Tryk et kort øjeblik på startknappen (1) (se kapitel 7.5).
Grøn LED (2) lyser.	Klar til drift	
Grøn LED (2) er slukket (klemning er i gang)	Klemautomatikken er tændt; apparatet slutter automatisk klemningen.	
Grøn LED (2) blinker.	Batteriniveauet er for lavt!	Oplad batteriet eller udskift det.
Den blå LED (10) blinker.	Klemapparatet er klar til at oprette en forbindelse.	Klemapparatet kan derefter forbindes med Novocheck appen.
Den blå LED (10) lyser.	Klemapparatet er forbundet med Novocheck appen	
Rød LED (3) blinker	Apparatet er uden for temperaturområdet	Apparatet fungerer kun inden for et temperaturområde på -10 til +50°C. Blinker den røde LED, skal apparatet placeres i et varmere/køligere område. Apparatet kan varmes op af tomgange og varmes op til driftstemperaturen. Er apparatet for varmt, skal det køle af ved hjælp af en pause.
Rød LED (3) lyser.	Maskinfejl	Tryk på startknappen (1). Hvis klemapparatet ikke tændes, er det defekt. Indsend klemapparatet til et værksted. OBS! Klemningen blev eventuelt ikke fuldført. Undersøg årsagen hertil, og gentag klemningen efter behov.
Rød (3) og grøn (2) LED blinker skiftevis	Tid til serviceeftersyn	Pressemaskinen skal inden for de næste 100 presninger til service.
Røde (3) og grønne (2) LED-lamper blinker langsomt samtidigt.	Tid til serviceeftersyn. Endnu 500 klemninger er mulige, inden apparatet spærres automatisk.	Klemapparatet skal til service inden for de næste 500 klemninger.
Røde (3) og grønne (2) LED-lamper blinker hurtigt samtidigt.	Maksimalt antal klemninger før service er nået, maskinen er spærret.	Klemapparatet skal afleveres til service.

## 8.2 Presslyngens udgangsposition (billede 5)

	<p><b>Information!</b></p> <p>For at sikre at presbakkerne fungerer korrekt, skal glidesegmenterne være bevægelige. Glidesegmenterne trykker sig med fjedre altid tilbage i den rigtige udgangsposition.</p> <p>Derfor:</p> <ul style="list-style-type: none"> <li>– Sørg for, at markeringerne (M) på skålen (C) med kanterne glidesegmenternes (D) danner en linje, når presbakken er i udgangspositionen. (billede 5)</li> <li>– Er dette ikke tilfældet, skal presbakken repareres.</li> </ul>
---	--

Presslyngen skal se ud som vist (oval form), før den placeres på en fitting. Efter åbning og fjernelse af presslyngen på en fitting, skal presslyngen ligeledes se ud som vist.

## 8.3 Lukning af slyngen (billede 6 + 7)

- Ved let tryk på den ydre ende af skålen, springer skålen indad. (billede 6)

	<p><b>FORSIGTIG!</b></p> <p><b>Fare for brud på presslyngen ved forkert placering</b></p> <p>Er presslyngen placeret forkert på fittingen, kan presslyngen beskadiges.</p> <p>Derfor:</p> <ul style="list-style-type: none"> <li>– Linien (A) skal ligge til samme niveau som kanten (B). (billede 7)</li> <li>– Er dette ikke tilfældet, tages presslyngen af og placeres igen.</li> </ul>
---	---

- Linien (A) skal ligge til samme niveau som kanten (B)., når presslyngen er placeret rigtigt (billede 7)

## 8.4 Åbning af slyngen (billede 8 + 9)

Til åbning af presslyngen kan begge ydre skåle, som beskrevet herefter, enten enkeltvis eller sammen svinges væk fra rørledningen.

Prøv først med en hånd på håndtaget, før der prøves med begge hænder.





Åbnes siderne ikke samtidigt men enkeltvis, skal presslyngen fastholdes ved åbning af den anden side, så den ikke falder ned.

- Ved åbning af presslyngen skal disse to trin gennemføres: (billede 8)
  - Løftestangen (15) trykkes og holdes mod det markerede sted i rørets retning.
  - Skålen (16) griber fat i på det markerede sted nedefra og svinger væk fra røret.
- Når et bestemt punkt er nået, springer skålen selv ind i slutpositionen og falder i hak.
- Åbn presslyngen ved at trække begge skåle så meget fra hinanden, at presslyngen kan fjernes fra presfittingen. (billede 9)





## 9 Presning

DA

	<p><b>ADVARSEL!</b>  <b>Fare for kvæstelser på grund af omkringflyvende fragmenter</b></p> <p>Ved fejlagtig anvendelse eller brug af slidt eller beskadiget presseværktøj er der fare for kvæstelser på grund af omkringflyvende fragmenter.</p> <p>Derfor:</p> <ul style="list-style-type: none"> <li>– Kontroller at presfittings nominelle bredde svarer til presseværktøjets nominelle bredde.</li> <li>– Sørg for, at der ikke er snavs, spåner osv. mellem presseværktøj og presfitting.</li> <li>– Presseværktøj må ikke klemme sig fast på presfittings.</li> <li>– Efter forkert anvendelse må presseværktøjet ikke længere anvendes og skal kontrolleres af et autoriseret fagværksted.</li> </ul>
	<p><b>ADVARSEL!</b>  <b>Fare for kvæstelser på grund af omkringflyvende fragmenter</b></p> <p>I forbindelse med materialetræthed kan det føre til brud på presseværktøjet. Presseværktøj er sliddele.</p> <p>Ved hyppig presning opstår der materialetræthed. Presseværktøj, der er slidt på grund af materialetræthed eller på anden måde beskadiget, kan endda gå i stykker ved formålsbestemt anvendelse; herved er der fare for kvæstelser på grund af omkringflyvende fragmenter. Faren for brud forøges væsentligt ved ikke formålsbestemt anvendelse.</p> <p>Derfor:</p> <ul style="list-style-type: none"> <li>– Før brug skal presseværktøjet kontrolleres for revner og andre tegn på slitage.</li> <li>– Presseværktøj med materialerevner eller andre tegn på slitage skal straks kasseres og ikke anvendes mere.</li> <li>– Presseværktøj må kun anvendes i teknisk upåklagelig stand.</li> </ul>
	<p><b>FORSIGTIG!</b>  <b>Fare for kvæstelser ved klemning!</b></p> <p>Der er fare for at fingre og hænder klemmes.</p> <p>Derfor:</p> <ul style="list-style-type: none"> <li>– Ingen legemsdele eller fremmedlegemer mellem løftestængerne på den fastmonterede mellembakke, mens presningen udføres.</li> <li>– Hold ikke fast om mellembakkens løftestænger under presningen med hænderne. Benyt i stedet støttegrebet (7) (billede 1)</li> </ul>
	<p><b>FORSIGTIG!</b>  <b>Placer ikke fingre i fareområdet, når mellembakken er lukket. (billede 4a)</b></p> <p>Fingrene kan blive mast.</p> <p>Derfor:</p> <ul style="list-style-type: none"> <li>– Lad mellembakken forblive åbnet. (billede 4b)</li> </ul>
	<p><b>Information!</b></p> <p>For at sikre at presbakkerne fungerer korrekt, skal glidesegmenterne være bevægelige. Glidesegmenterne trykker sig med fjedre altid tilbage i den rigtige udgangsposition.</p> <p>Derfor:</p> <ul style="list-style-type: none"> <li>– Sørg for, at markeringerne (M) på skålen (C) med kanterne glidesegmenternes (D) danner en linje, når presbakken er i udgangspositionen. (billede 5)</li> <li>– Er dette ikke tilfældet, skal presbakken repareres.</li> </ul>

1. Kontroller om presfittingernes nominelle bredde svarer til presslyngens nominelle bredde.

	<p><b>Information!</b></p> <p>Følg systemleverandørens henvisninger vedrørende påsætning af preslyngen på presfittingen.</p>
---	--

	<p><b>FORSIGTIG!</b></p> <p><b>Fare for brud på presslyngen ved forkert placering</b></p> <p>Er presslyngen placeret forkert på fittingen, kan presslyngen beskadiges. Derfor:</p> <ul style="list-style-type: none"> <li>– Linien (A) skal ligge til samme niveau som kanten (B). (billede 7)</li> <li>– Er dette ikke tilfældet, tages presslyngen af og placeres igen.</li> </ul>
---	--

2. De ydre skåle på presslyngen svinges så langt som muligt udad, hvorefter presslyngen placeres på presfittingen.
3. Luk presslyngen. (billede 6)
4. Åbn mellembakken helt ved hjælp af støttegrebet (7).

	<p><b>ADVARSEL!</b></p> <p><b>Fare for kvæstelser på grund af omkringflyvende fragmenter</b></p> <p>Ved forkert placering af mellembakken på presslyngen kan dette føre til brud på mellembakken og presslyngen. Derfor:</p> <ul style="list-style-type: none"> <li>– Kløerne (21) på mellembakken skal gribe fast om boltene (22) på presslyngen. (billede 11,12 + 13)</li> <li>– Markeringerne (L/billede 11 + 12) på mellemkæbens kløer (21) skal være fuldstændig dækket efter presslyngens er placeret (billede 11 + 12).</li> </ul>
---	---

5. Mellembakken sættes på presslyngen på følgende måde:  
Kløerne (21) på mellembakken skubbes så langt som muligt ind i noterne (24) på presslyngen. (billede 10)
6. Luk mellembakken ved hjælp af støttegrebet (7).
7. Sørg for, at markeringerne (L/billede 12) på mellemkæbens kløer (21) er fuldstændig dækket. Hvis en markering kan ses delvist, skal mellemkæben placeres på ny.

	<p><b>Information!</b></p> <p><b>Når klemningen er afsluttet, skal det sikres, at der ikke er en spalte mellem segmenterne ved klemstroppen.</b></p>
---	--

	<p><b>Information!</b></p> <p><b>Er klemapparatet slået fra, skal der trykkes et øjeblik på startknappen (1) for at aktivere klemapparatet. For at starte klemningen skal der igen trykkes på startknappen.</b></p>
---	---

8. Tryk på startknappen og hold den nede for at starte.
9. Åbn mellembakken efter endt presning ved brug af støttegrebet og løs den fra presslyngen.
10. Åbn presslyngen og tag den af.

## 10 Efterpresning

En efterpresning er altid nødvendig, når en presning fuldføres. Se efter i systemleverandørens instruktioner om efterpresning er tilladt. Er dette tilfældet, er der i forbindelse med presningen forholdsregler, der skal tages hensyn til.

	<p><b>ADVARSEL!</b></p> <p><b>Fare for kvæstelser ved knæk på mellembakken og beskadigede bolte på presslyngen.</b></p> <p>Ved forkert håndtering og ændring af pressemaskinens placering, kan klørerne før og under efterpresningen ikke gribe korrekt om boltene. Spidsen på klørerne kan presse direkte på boltene. Derved kan klørerne og boltene brække, og fragmenterne kan flyve væk.</p> <p>Derfor:</p> <ul style="list-style-type: none"> <li>– Efter placering på presslyngen presses mellembakkens løftestang så meget som muligt sammen ved hjælp af støttegrebet. (billede 14)</li> <li>– Sørg for, at mellembakkens klør altid griber omkring boltene på presslyngen under hele efterpresningen og at markeringerne (L) på klørerne (21) er fuldstændig dækket. (billede 11 + 12)</li> </ul>
---	--

## 11 Rengøring, vedligeholdelse og reparation

	<p><b>PAS PÅ!</b></p> <p><b>Fare for personskade under rengøring eller reparation ved ikke tilsigtet betjening af startknappen.</b></p> <p>Derfor:</p> <ul style="list-style-type: none"> <li>– Før rengørings-, vedligeholdelses- eller reparationsarbejde skal sikkerhedshenvisningerne læses, og batteriet skal altid trækkes ud.</li> </ul>
--	---

### Serviceadresser

Novopress GmbH Pressen und Presswerkzeuge & Co. KG  
 Welsersstr. 7  
 41468 Neuss  
 Tyskland

Adresserne på autoriserede fagværksteder oplyses hos Novopress eller findes på [www.novopress.de](http://www.novopress.de).

### Vedligeholdelsesintervaller

Vedligeholdelses- og reparationsarbejder må kun udføres af Novopress eller af et autoriseret NOVOPRESS værksted.

	<p><b>Information!</b></p> <p>Næste service er angivet på klemapparatet og presslyngen. Denne service skal udføres mindst en gang om året. Ved mere end 2500 klemninger om året, skal service udføres senest efter disse 2500 klemninger.</p> <p>100 klemninger før vedligeholdelsesintervallet er opnået, vises dette med LED-lamper (se kapitel 8.1 Betydning af LED-display).</p> <p>500 klemninger før det maksimale antal klemninger er nået, vises dette ved samtidigt, langsomt blink af de røde og grønne LED'er. Apparatet skal afleveres til service inden for disse 500 klemninger, ellers vil den spærre sig selv automatisk efter disse 500 klemninger.</p>
---	--

**Regelmæssigt (før anvendelse, ved arbejdsdagens begyndelse) eller ved tilsmudsning . (billede 13)**

- Presslynge, mellembakke og maskine undersøges for ydre mangler som f.eks. skader, ridser og andre tegn på slitage. Er der mangler, må maskinen ikke anvendes, men skal ombyttes eller indleveres til et autoriseret værksted.
- Rengør presslyngen med trykluft.
- Smør boltene på mellembakken.
- Sprøjt hele mellembakken med et smøremiddel.
- Fjern aflejringer i pressekonturen (K).
- Rengør pressekonturen (K) på presslyngen.
- Påfør smøremiddel på hele pressekonturen (K).
- Kontroller at følgende går let: Glidesegmenter (D) og skåle (C).

Anbefalede smøremidler:

- vedlagt oliel
- olie indeholdende MoS<sub>2</sub>

**Efter hver 50 presninger:**

- Leddene (G) på presslyngen sprøjtes med smøremiddel.
- Sprøjt smøremiddel mellem glidesegmenterne (D) og skålene (C).

**Halvårligt**

Apparatet skal kontrolleres af en elektriker eller i et Novopress-værksted.

**Årligt for at opnå en 1 års tillægsgaranti (se kapitel 13 Garanti)**

Kontroller og få serviceret klemapparatet hos Novopress eller i et Novopress-værksted.

## 12 Bortskaffelse



**PAS PÅ!**

**Fare for grundvandet**

**Apparatet indeholder hydraulisk olie.**

Hydraulisk olie udgør en fare for grundvandet. Ukontrolleret udslip eller ukorrekt bortskaffelse er strafbart.

Derfor:

- Apparatet skal bortskaffes miljøvenligt.

Ved en bortskaffelse af batterierne og ladeapparatet følges henvisningerne i ladeapparatets vedlagte betjeningsvejledning.

Produktet må ikke bortskaffes sammen med det almindelige affald.

Det anbefales, at bortskaffelsen udføres af et autoriseret firma.

Alternativt kan brugte apparat leveres direkte tilbage til Novopress (eller en fagværksted) med henblik på sagkyndig bortskaffelse.

## 13 Reklamationsret og garanti

Novopress yder den fulde lovpligtige garanti på 24 måneder på alle klemapparater. Garantiperioden begynder altid på tidspunktet for leveringen og skal i tvivlstilfælde dokumenteres med købskvitteringen.

Inden for denne periode omfatter reklamationsretten udbedring af samtlige opståede skader eller mangler på disse værktøjer, som skyldes materiale- eller produktionsfejl.

Følgende er ikke omfattet af garantien:

- Skader, som opstår som følge af ukorrekt anvendelse eller mangelfuld vedligeholdelse.
- Skader, som opstår som følge af anvendelse af produkter til klemapparaterne, som ikke er godkendt af Novopress.
- Skader, som opstår som følge af klemning af uegnede rør eller fittings.

Novopress yder kun garanti på sliddele i løbet af den forventede levetid.

Der skal ikke betales for ydelser som følge af garantikrav. Dog skal brugeren selv afholde omkostningerne ved fremsendelse og returnering.

Reklamationer accepteres kun, hvis apparatet - ikke demonteret - sendes til Novopress eller et Novopress-værksted.

En reparation eller ombytning af apparatet i garantiperioden forlænger ikke garantiperioden. Reparation eller ombytning sker kun med tilsvarende dele, hvis funktion modsvarer de gamle dele. Hver defekt og dermed udskiftet del er producentens ejendom..

#### **Tillægsgaranti efter udløb af den lovpligtige garantiperiode**

For tiden efter den lovpligtige garantiperiode yder vi frivilligt følgende tillægsgarantier.

#### **1 års tillægsgaranti for nye klemapparater, mellemkæber og klemstroppe**

Novopress yder en tillægsgaranti på et år på alle nye klemapparater, mellemkæber og klemstroppe, når de har været til service hos Novopress eller et af Novopress autoriseret værksted mindst en gang om året. Der påløber omkostninger ved servicen. Omkostningerne oplyses hos Novopress eller i et Novopress-værksted.

#### **Garanti på reparationer**

Når garantiperioden på nye produkter er udløbet, yder Novopress i tilfælde af en derefter følgende reparation følgende garanti på reparationen og reservedelene:

- 6 måneder på udskiftede reservedele.
- 12 måneder på udskiftede moduler.
- 12 måneders reklamerationsret på udskiftede moduler.

## **14 EU-overensstemmelseserklæring**

EU-overensstemmelseserklæring og liste over de overholdte direktiver og anvendte normer: se tillæg EU-overensstemmelseserklæring.

DA

# ACO403 BT

EL Ελληνικά

## Μετάφραση των πρωτότυπων οδηγιών λειτουργίας

### Περιεχόμενα

1	Προβλεπόμενη χρήση .....	155
2	Βασικές υποδείξεις ασφαλείας .....	155
3	Επεξήγηση όρων .....	157
4	Σύμβολα πάνω στη συσκευή και στοιχεία στην πινακίδα τύπου.....	157
5	Πλαίσιο παράδοσης.....	158
6	Τεχνικά στοιχεία.....	158
7	Συνοπτική περιγραφή της συσκευής συμπίεσης (εικόνα 1) .....	159
8	Έναρξη λειτουργίας και χρήση .....	160
9	Συμπίεση .....	163
10	Συμπληρωματική συμπίεση .....	165
11	Καθαρισμός, συντήρηση, επισκευή.....	165
12	Απόρριψη .....	166
13	Εγγύηση .....	167
14	Δήλωση συμμόρφωσης ΕΚ.....	167

## 1 Προβλεπόμενη χρήση

Οι συσκευές συμπίεσης προορίζονται αποκλειστικά και μόνο για χρήση σε θηλιές συμπίεσης που κατασκευάζονται από τη Novopress, ή έχουν πιστοποιηθεί ως κατάλληλες από τη Novopress σε συμφωνία με τον κατασκευαστή του συστήματος. Εάν υπάρχουν αβεβαιότητες σχετικά με την καταλληλότητα των συσκευών συμπίεσης για τα συγκεκριμένα εργαλεία συμπίεσης απευθυνθείτε στον προμηθευτή του συστήματος.

Οι συσκευές και οι θηλιές συμπίεσης χρησιμοποιούνται αποκλειστικά και μόνο για τη συμπίεση σωλήνων και μπουφών, για τα οποία προβλέπονται αποκλειστικά οι αντίστοιχες θηλιές συμπίεσης.

Μία διαφορετική ή τροποποιημένη χρήση δεν θεωρείται προβλεπόμενη.

Όλες οι εργασίες μ' αυτό το εργαλείο που δεν ανταποκρίνονται στην προβλεπόμενη χρήση, μπορεί να οδηγήσουν σε φθορές στη συσκευή συμπίεσης, τον πρόσθετο εξοπλισμό και το σωλήνα. Οι συνέπειες μπορεί να είναι διαρροές ή/και τραυματισμοί.

Για τις ζημιές

- από τη χρήση ακατάλληλων εργαλείων συμπίεσης ή/και εργαλείων συμπίεσης άλλων κατασκευαστών ή
- από εφαρμογές που δεν περιλαμβάνονται στα πλαίσια των προβλεπόμενων χρήσεων,

η Novopress δεν φέρει καμία ευθύνη.

Στο πλαίσιο της προβλεπόμενης χρήσης περιλαμβάνεται και η τήρηση των οδηγιών λειτουργίας, η τήρηση των προϋποθέσεων επιθεώρησης και συντήρησης, καθώς και η τήρηση όλων των υποδείξεων ασφαλείας στην νεότερη έκδοσή τους.

## 2 Βασικές υποδείξεις ασφαλείας

Για την επισήμανση αποσπασμάτων κειμένου χρησιμοποιούνται διάφορα σύμβολα ως εξής. Ακολουθήστε τις υποδείξεις και συμπεριφερθείτε σε αυτές τις περιπτώσεις με ιδιαίτερη προσοχή. Παραδώστε όλες τις υποδείξεις ασφαλείας για τις εργασίες και στους άλλους χρήστες ή το εξειδικευμένο προσωπικό!



### ΠΡΟΕΙΔΟΠΟΙΗΣΗ!

Αυτή η πληροφορία επισημαίνει μία πιθανή επικίνδυνη κατάσταση, η οποία μπορεί να οδηγήσει σε θάνατο ή σοβαρούς τραυματισμούς.

**ΠΡΟΣΟΧΗ!**

Αυτή η πληροφορία επισημαίνει μία πιθανή επικίνδυνη κατάσταση, η οποία μπορεί να οδηγήσει σε ελαφρούς τραυματισμούς ή/και υλικές ζημιές.

**Πληροφορία!**

Αυτή η πληροφορία σχετίζεται άμεσα με την περιγραφή μίας λειτουργίας ή μίας διαδικασίας χειρισμού.

**Διαβάστε προσεκτικά τις οδηγίες λειτουργίας!**

**Ακολουθήστε τις συνημμένες υποδείξεις ασφαλείας!**

**Τηρείτε τους κανονισμούς ασφαλείας που ισχύουν στη χώρα σας!**

**ΠΡΟΕΙΔΟΠΟΙΗΣΗ!****Διαβάστε όλες τις υποδείξεις ασφαλείας και τις οδηγίες!**

Η μη τήρηση των υποδείξεων ασφαλείας και των οδηγιών ενδέχεται να προκαλέσει ηλεκτροπληξία, πυρκαγιά ή/και σοβαρούς τραυματισμούς.



Για τον λόγο αυτό:

- Φυλάξτε όλες τις υποδείξεις ασφαλείας και τις οδηγίες για μελλοντική χρήση.

**ΠΡΟΕΙΔΟΠΟΙΗΣΗ!****Κίνδυνος τραυματισμού από εκσφενδονιζόμενα θραύσματα**

Σε περίπτωση λανθασμένης εφαρμογής ή χρήσης ελαττωματικών ή φθαρμένων εργαλείων συμπίεσης και μηχανημάτων πίεσης υπάρχει κίνδυνος τραυματισμού από τα εκσφενδονιζόμενα θραύσματα.

Για το λόγο αυτό:

- Τα εργαλεία συμπίεσης και τα μηχανήματα πίεσης επιτρέπεται να χρησιμοποιούνται μόνο από εξειδικευμένο προσωπικό.
- Τηρείτε οπωσδήποτε τη συντήρηση και τα ενδιάμεσα διαστήματα συντήρησης.
- Ελέγχετε πριν από κάθε χρήση τα εργαλεία συμπίεσης και τα μηχανήματα πίεσης για τυχόν ρωγμές και σημάδια φθοράς.
- Ξεχωρίστε και μη χρησιμοποιείτε τα εργαλεία συμπίεσης και τα μηχανήματα πίεσης που φέρουν ρωγμές στο υλικό ή άλλα σημάδια φθοράς.
- Χρησιμοποιήστε τα εργαλεία συμπίεσης και τα μηχανήματα πίεσης μόνο εάν είναι σε άριστη κατάσταση.
- Μη χρησιμοποιείτε το εργαλείο συμπίεσης και το μηχανήματα πίεσης εάν το έχετε χρησιμοποιήσει με λανθασμένο τρόπο και δεν το έχει ελέγξει προηγουμένως ένα εξουσιοδοτημένο συνεργείο.

**ΠΡΟΣΟΧΗ!****Φθορές και λανθασμένη λειτουργία του εργαλείου συμπίεσης και του μηχανήματος πίεσης σε περίπτωση μη προβλεπόμενης χρήσης του.**

Για το λόγο αυτό:

- Μη χρησιμοποιείτε πλέον τα φθαρμένα εργαλεία συμπίεσης, αλλά αντικαταστήστε τα αμέσως.
- Για τη μεταφορά και την αποθήκευση χρησιμοποιήστε βαλίτσες μεταφοράς, φυλάξτε τα εργαλεία συμπίεσης και τα μηχανήματα πίεσης σε έναν στεγνό χώρο.
- Ζητήστε αμέσως από ένα εξουσιοδοτημένο συνεργείο της Novopress να ελέγξει τις φθορές.
- Λάβετε υπόψη σας τις υποδείξεις ασφαλείας των καθαριστικών και των αντιδιαβρωτικών που χρησιμοποιείτε.

**Πληροφορία!**

Οι υποδείξεις εργασίας και τοποθέτησης για μούφες ή σωλήνες περιέχονται στα έγγραφα του κατασκευαστή του συστήματος.





### 3 Επεξήγηση όρων

V	Βολτ
A	Αμπέρ
Hz	Χερτς
W	Βατ
kW	Κιλοβάτ
g	Γραμμάριο
kg	Χιλιόγραμμα
Bj	Έτος κατασκευής

Ah	Αμπερώρα
db(A)	Ντεσιμπέλ (ηχητική πίεση)
bar	Μπαρ
°C	Βαθμοί Κελσίου
kN	Κιλονιούτον
a.c. / ~	Εναλλασσόμενη τάση
d.c. / ≡	Συνεχής τάση
F	Δύναμη

∅	Διάμετρος
h	Ώρα
min	Λεπτό
s	Δευτερόλεπτο
m/s <sup>2</sup>	Μέτρο ανά δευτερόλεπτο στο τετράγωνο (επιτάχυνση)
Nr	Αριθμός

### 4 Σύμβολα πάνω στη συσκευή και στοιχεία στην πινακίδα τύπου

Σύμβολο	Σημασία
	Προειδοποίηση: Κίνδυνος σύνθλιψης
	Αυτοκόλλητο συντήρησης στο οποίο αναγράφεται η επόμενη συντήρηση.
	Προειδοποίηση για εκσφενδονιζόμενα θραύσματα

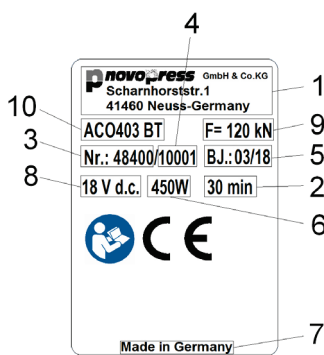

#### Στοιχεία στην πινακίδα τύπου





1	Λογότυπο κατασκευαστή με διεύθυνση
2	Επιτρ. αδιάκοπη διάρκεια λειτουργίας
3	Αρ. προϊόντος
4	Σειριακός αριθμός
5	Έτος κατασκευής σε μμ.εε

6	Λήψη ισχύος
7	Χώρα κατασκευής
8	Επιτρ. περιοχή τάσης σε Volt
9	Ονομαστική δύναμη
10	Περιγραφή τύπου της συσκευής

#### Επεξήγηση πιθανών συμβόλων στην πινακίδα τύπου

	Σήμα ελέγχου Καναδά και ΗΠΑ
	Σήμα ελέγχου Καναδά και ΗΠΑ
	Δήλωση προϊόντων στην περιοχή της τελωνειακής ένωσης

	Σήμα ελέγχου Αυστραλίας
	Σήμα CE για την ασφάλεια προϊόντος στην Ευρώπη
	Διαβάστε τις οδηγίες λειτουργίας

## 5 Πλαίσιο παράδοσης

Στο πλαίσιο παράδοσης του βασικού εξοπλισμού περιλαμβάνονται:

<b>ACO403 BT</b>
Συσκευή συμπίεσης με οδηγίες λειτουργίας
Θηλιά συμπίεσης σε χωριστή βαλίτσα μεταφοράς
Φορτιστής με οδηγίες χρήσης
Μπαταρία 18 V d.c.
Υποδείξεις ασφαλείας
Δήλωση συμμόρφωσης ΕΚ.
Βαλίτσα μεταφοράς

Προαιρετικά διατίθεται και πρόσθετος εξοπλισμός. Ζητήστε από τον προμηθευτή του συστήματος το σχετικό πρόγραμμα.

## 6 Τεχνικά στοιχεία

Εργαλείο:	ACO403 BT
Ονομαστική τάση:	18 V d.c. / 5,0 Ah / M18 (Milwaukee)
Ονομαστική δύναμη:	120 kN
Ύψος:	320 mm
Μήκος:	650 mm
Πλάτος:	102 mm
Βάρος καθαρό:	12,8 kg (χωρίς μπαταρία)
Στάθμη μέγ. ηχητικής απόδοσης	89 db(A) <sup>1)</sup>
Στάθμη ηχητικής πίεσης:	78 db(A) <sup>1)</sup>
Τιμή δονήσεων:	<2,5 m/s <sup>2</sup> <sup>2)</sup>
Βαθμός προστασίας:	IP20
Περιοχή θερμοκρασίας κατά τη λειτουργία:	-10°C έως +50°C
Τεχνολογία ασύρματης επικοινωνίας:	Bluetooth® 4.0 smart
Περιοχή συχνοτήτων:	2402,0 έως 2480,0 MHz
Μέγιστη ισχύς εξόδου:	1,8 dBm

1) Απόκλιση μέτρησης 3 db(A)

2) Απόκλιση μέτρησης 1,5 m/s<sup>2</sup>



### Πληροφορία!

Φορέστε ωτοασπίδες.

Η αναφερόμενη τιμή ταλαντώσεων μετρήθηκε με μία τυποποιημένη μέθοδο ελέγχου και μπορεί να χρησιμοποιηθεί στη σύγκριση με μία άλλη συσκευή.

Η αναφερόμενη τιμή ταλαντώσεων μπορεί να χρησιμοποιηθεί και για την προκαταρκτική εκτίμηση της έκθεσης στην ταλάντωση.

**Προσοχή:** Η τιμή ταλαντώσεων κατά τη χρήση της συσκευής μπορεί να αποκλίνει από την αναφερόμενη ονομαστική τιμή, ανάλογα με τον τρόπο χρήσης της συσκευής. Ανάλογα με τις πραγματικές συνθήκες χρήσης (έκθεση) μπορεί να απαιτείται η λήψη μέτρων για την προστασία του χειριστή.

**Φορτιστής**

Ο τρόπος λειτουργίας και ο χειρισμός του φορτιστή και των μπαταριών αναφέρονται στις οδηγίες λειτουργίας του φορτιστή.

## 7 Συνοπτική περιγραφή της συσκευής συμπίεσης (εικόνα 1)

Το εργαλείο συμπίεσης ACO403 BT αποτελείται από το εργαλείο συμπίεσης (8) και μία σταθερά τοποθετημένη ενδιάμεση σιαγόνα (9). Η κεφαλή με την ενδιάμεση σιαγόνα μπορεί να περιστραφεί κατά 180°. Η ρύθμιση της κεφαλής μπορεί να γίνει μόνο πριν από τη συμπίεση. Κατά τη διαδικασία της συμπίεσης η κεφαλή δεν μπορεί να περιστραφεί.

Για τη συμπίεση κρατήστε το εργαλείο από τη χειρολαβή (6) και από τη λαβή (7) της ενδιάμεσης σιαγόνας.

### 7.1 Αυτόματος μηχανισμός συμπίεσης (εικόνα 1)

Η συσκευή διαθέτει έναν αυτόματο μηχανισμό συμπίεσης. Αυτός ο μηχανισμός εξασφαλίζει την πλήρη και ολοκληρωμένη συμπίεση. Για λόγους ασφαλείας, ο αυτόματος μηχανισμός συμπίεσης ενεργοποιείται αφού πρώτα ξεκινήσει η συμπίεση, δηλαδή μετά την αρχή παραμόρφωσης της μούφας.

Μετά την ενεργοποίηση του αυτόματου μηχανισμού συμπίεσης σβήνει η πράσινη λυχνία LED (2) και η διαδικασία συμπίεσης εκτελείται αυτόματα. Τώρα η συμπίεση μπορεί να διακοπεί μόνο κρατώντας πιεσμένο το πλήκτρο εκτόνωσης (5). Όταν ολοκληρωθεί η συμπίεση, ο κινητήρας τίθεται αυτόματα εκτός λειτουργίας και η πράσινη λυχνία LED (2) ανάβει πάλι.

Εάν ο διακόπτης εκκίνησης (1) αφεθεί πριν από την τοποθέτηση του αυτόματου μηχανισμού συμπίεσης, τότε το έμβολο του εργαλείου συμπίεσης επιστρέφει στην αρχική του θέση. Η συμπίεση δεν έχει πραγματοποιηθεί. Η διαδικασία συμπίεσης θα πρέπει να εκτελεστεί εκ νέου.

### 7.2 Πλήκτρο εκτόνωσης (εικόνα 1)

Σε περίπτωση ανάγκης η διαδικασία συμπίεσης μπορεί να διακοπεί οποιαδήποτε στιγμή κρατώντας πιεσμένο το πλήκτρο εκτόνωσης (5). Το έμβολο στο εργαλείο συμπίεσης επανέρχεται στην αρχική του θέση.

### 7.3 Ραδιοδιεπαφή (εικόνα 1)

Η συσκευή **ACO403 BT** διαθέτει μια ραδιοδιεπαφή.

Με τη βοήθεια της ραδιοδιεπαφής και την εφαρμογή NovoCheck, η συσκευή **ACO403 BT** μπορεί να συνδεθεί με μια φορητή συσκευή, όπως smartphone, tablet, κλπ (Android, IOS. Για περισσότερες πληροφορίες, ανατρέξτε στο [www.novopress.de](http://www.novopress.de)). Διατίθενται οι ακόλουθες λειτουργίες:

- Ανάγνωση συσκευής συμπίεσης
- Έλεγχος συσκευής συμπίεσης
- Πραγματοποίηση ρυθμίσεων
- Δημιουργία αναφορών θέσης.

Για να δημιουργήσετε μια σύνδεση, η συσκευή συμπίεσης πρέπει να είναι έτοιμη για λειτουργία και να έχει εγκατασταθεί η εφαρμογή NovoCheck στη συσκευή.

Η συσκευή συμπίεσης μπορεί πλέον να συνδεθεί με την εφαρμογή Novocheck. (Για πληροφορίες, ανατρέξτε στο [www.novopress.de](http://www.novopress.de)) Μετά την επιτυχή σύνδεση της ραδιοδιεπαφής, ανάβει η μπλε λυχνία LED (10).

Η μπλε λυχνία LED (10) σβήνει αν δεν επιτευχθεί σύνδεση κατά την πρώτη συμπίεση. Η επανασύνδεση είναι δυνατή μόνο εάν η συσκευή συμπίεσης έχει απενεργοποιηθεί. Γι' αυτό μπορεί να χρειαστεί αποσύνδεση της μπαταρίας.

Εάν δεν επιτευχθεί σύνδεση, πατήστε ξανά το πλήκτρο εκκίνησης (1) και εκτελέστε τη συμπίεση.

### 7.4 Μπαταρία

#### Αφαίρεση μπαταρίας (εικόνα 2)

Πιέστε και τα δύο πλήκτρα απασφάλισης (A) προς τα μέσα (1) και μετά τραβήξτε τη μπαταρία προς τα έξω (2).

#### Τοποθέτηση μπαταρίας (εικόνα 3)

Περάστε την μπαταρία στο εργαλείο με τον τρόπο που απεικονίζεται μέχρι να κουμπώσει η μπαταρία.

## Ένδειξη κατάστασης μπαταρίας (εικόνα 2)

Πιέζοντας το πλήκτρο (B) εμφανίζεται η κατάσταση φόρτισης της μπαταρίας. Ο αριθμός των λυχνιών LED που έχουν ανάψει υποδηλώνει την κατάσταση φόρτισης.

Εάν κατά τον έλεγχο της κατάστασης φόρτισης η μπαταρία είναι τοποθετημένη στο εργαλείο συμπίεσης, θα πρέπει να έχει περάσει τουλάχιστον 1 λεπτό από την τελευταία συμπίεση. Διαφορετικά η ένδειξη δεν είναι ακριβής.



### Πληροφορία!

Η συσκευή συμπίεσης ACO403 BT πρέπει να χρησιμοποιείται μόνο με μπαταρίες ιόντων λιθίου των 18 V. Η μπαταρία των 18 V επιτρέπεται να χρησιμοποιηθεί μόνο σε κατάλληλες συσκευές συμπίεσης.

### Συμπεριφορά της συσκευής συμπίεσης με εκφορτισμένη μπαταρία:

Στην αρχή της διαδικασίας συμπίεσης ελέγχεται εάν η φόρτιση της μπαταρίας αρκεί για να ολοκληρωθεί η συμπίεση. Σε διαφορετική περίπτωση η συσκευή δεν θα ξεκινήσει. Η πράσινη λυχνία LED (2) αναβοσβήνει.

Εάν η πράσινη λυχνία LED (2) αναβοσβήνει μετά από μία συμπίεση, τότε αυτή η συμπίεση ολοκληρώθηκε με ασφάλεια. Η μπαταρία πρέπει να φορτιστεί πριν από την επόμενη συμπίεση.

## 7.5 Λειτουργία εξοικονόμησης ενέργειας

Εάν η συσκευή συμπίεσης δεν χρησιμοποιηθεί για μεγαλύτερο διάστημα, τότε αυτή απενεργοποιείται. Δεν ανάβει καμία λυχνία LED. Για την εκκίνηση της συσκευής συμπίεσης, πατήστε το πλήκτρο εκκίνησης (1).

## 8 Έναρξη λειτουργίας και χρήση



### ΠΡΟΣΟΧΗ!

**Κίνδυνος σύνθλιψης των δακτύλων από τη χρήση της συσκευής χωρίς θηλιά συμπίεσης. (εικόνα 4a)**

Εάν η συσκευή συμπίεσης δεν τοποθετηθεί σε μία θηλιά συμπίεσης, τα δάκτυλα μπορεί να βρεθούν στην περιοχή κινδύνου. Κατά την εκκίνηση της συσκευής μπορεί τραυματιστούν τα δάκτυλα.

Για το λόγο αυτό:

- Μη χρησιμοποιείτε τη συσκευή χωρίς θηλιά συμπίεσης.
- Μη βάζετε τα δάκτυλα στην επικίνδυνη περιοχή.



### Πληροφορία!

Η συσκευή συμπίεσης ACO403 BT δεν είναι κατάλληλη για λειτουργία μακράς διάρκειας. Μετά από περ. 15-20 συμπίεσεις θα πρέπει να κάνετε ένα μικρό διάλειμμα διάρκειας τουλάχιστον 15 λεπτών, ώστε να κρυώσει η συσκευή.

## 8.1 Σημασία της ένδειξης LED

Ένδειξη LED	Κατάσταση ή αιτία	Αντιμετώπιση
Όλες οι λυχνίες LED είναι σβησμένες.	Η συσκευή είναι απενεργοποιημένη.	Πιέστε στιγμιαία το διακόπτη εκκίνησης (1) (βλέπε κεφάλαιο 7.5).
Η πράσινη λυχνία LED (2) ανάβει.	Ετοιμότητα λειτουργίας	
Η πράσινη λυχνία LED (2) είναι σβηστή (η διαδικασία συμπίεσης βρίσκεται σε εξέλιξη)	Ο αυτόματος μηχανισμός συμπίεσης είναι ενεργός. Η συσκευή τερματίζει αυτόματα τη διαδικασία συμπίεσης.	
Η πράσινη λυχνία LED (2) αναβοσβήνει.	Η φόρτιση της μπαταρίας είναι ανεπαρκής!	Φορτίστε ή αντικαταστήστε τη μπαταρία.
Η μπλε λυχνία LED (10) αναβοσβήνει.	Η συσκευή συμπίεσης είναι έτοιμη προς σύνδεση.	Η συσκευή συμπίεσης μπορεί να συνδεθεί με την εφαρμογή Novocheck.
Η μπλε λυχνία LED (10) ανάβει.	Η συσκευή συμπίεσης έχει συνδεθεί με την εφαρμογή Novocheck.	
Η κόκκινη λυχνία LED (3) αναβοσβήνει.	Η συσκευή βρίσκεται εκτός της περιοχής θερμοκρασίας	Η συσκευή λειτουργεί μόνο εντός της περιοχής θερμοκρασίας από -10 ως +50 °C. Εάν αναβοσβήνει η κόκκινη λυχνία LED η συσκευή θα πρέπει να μεταφερθεί σε ένα θερμότερο/ψυχρότερο περιβάλλον. Η συσκευή μπορεί να ζεσταθεί με κύκλους εργασίας χωρίς φορτίο μέχρι να επιτευχθεί η θερμοκρασία λειτουργίας. Εάν η συσκευή είναι πολύ θερμή, θα πρέπει να διακόψετε για λίγο την εργασία.
Η κόκκινη λυχνία LED (3) ανάβει.	Σφάλμα συσκευής	Πιέστε το διακόπτη εκκίνησης (1). Εάν αυτό δεν φέρει αποτέλεσμα, τότε η συσκευή συμπίεσης παρουσιάζει βλάβη. Στείλτε τη συσκευή σε ένα εξειδικευμένο συνεργείο. <b>ΥΠΟΔΕΙΞΗ!</b> Πιθανώς η συμπίεση δεν τερματίστηκε σωστά. Ελέγξτε και, αν χρειαστεί, επαναλάβετε τη διαδικασία.
Η κόκκινη (3) και η πράσινη (2) LED αναβοσβήνουν εναλλάξ	Συμπληρώθηκε το χρονικό διάστημα συντήρησης	Παραδώστε τη συσκευή συμπίεσης για συντήρηση μέσα στις επόμενες 100 συμπίεσεις.
Οι κόκκινες (3) και οι πράσινες (2) λυχνίες LED αναβοσβήνουν ταυτόχρονα και αργά.	Συμπληρώθηκε το χρονικό διάστημα συντήρησης. Μπορούν να εκτελεστούν ακόμα 500 συμπίεσεις πριν η συσκευή κλειδωθεί αυτόματα.	Παραδώστε τη συσκευή συμπίεσης για συντήρηση μέσα στις επόμενες 500 συμπίεσεις.
Οι κόκκινες (3) και οι πράσινες (2) λυχνίες LED αναβοσβήνουν ταυτόχρονα και γρήγορα.	Έχει επιτευχθεί ο μέγιστος αριθμός συμπίεσεων πριν τη συντήρηση. Η συσκευή έχει κλειδωθεί.	Παραδώστε τη συσκευή συμπίεσης για συντήρηση.

## 8.2 Αρχική θέση της θηλιάς συμπίεσης (εικόνα 5)

	<p><b>Πληροφορία!</b></p> <p>Για να εξασφαλίσετε την απρόσκοπτη λειτουργία των θηλιών συμπίεσης, τα στοιχεία ολίσθησης πρέπει να μπορούν να κινηθούν. Τα στοιχεία ολίσθησης επανέρχονται στη σωστή αρχική θέση με τη βοήθεια ελατηρίων. Για το λόγο αυτό:</p> <ul style="list-style-type: none"> <li>– Προσέξτε, ώστε οι γραμμές (M) στους κάλυκες (C) με τις άκρες των στοιχείων ολίσθησης(D) να σχηματίζουν μία γραμμή όταν η θηλιά συμπίεσης βρίσκεται στην αρχική θέση. (εικόνα 5)</li> <li>– Σε διαφορετική περίπτωση επισκευάστε τη θηλιά συμπίεσης.</li> </ul>
---	---

Η θηλιά συμπίεσης θα πρέπει να έχει τη μορφή που απεικονίζεται (οβάλ) πριν τοποθετηθεί σε μία μούφα. Μετά το άνοιγμα και την αφαίρεση της θηλιάς συμπίεσης από μία μούφα θα πρέπει η θηλιά να έχει τη μορφή που απεικονίζεται.

## 8.3 Κλείσιμο της θηλιάς (εικόνα 6 + 7)

- Πιέζοντας ελαφρά το εξωτερικό άκρο του κάλυκα αυτός μετακινείται προς τα μέσα. (εικόνα 6)

	<p><b>ΠΡΟΣΟΧΗ!</b></p> <p><b>Κίνδυνος θραύσης της θηλιάς συμπίεσης σε περίπτωση λανθασμένης τοποθέτησης</b></p> <p>Εάν η θηλιά συμπίεσης τοποθετηθεί με λανθασμένο τρόπο επάνω στη μούφα, μπορεί να προκληθούν ζημιές στη θηλιά συμπίεσης. Για το λόγο αυτό:</p> <ul style="list-style-type: none"> <li>– η γραμμή (A) πρέπει να είναι συνεπίπεδος άκρης (B). (εικόνα 7)</li> <li>– Σε αντίθετη περίπτωση, αφαιρέστε τη θηλιά συμπίεσης και επανατοποθετήστε την.</li> </ul>
---	--

- η γραμμή (A) πρέπει να είναι συνεπίπεδος άκρης (B) , όταν η θηλιά συμπίεσης τοποθετείται σωστά. (εικόνα 7)

## 8.4 Άνοιγμα της θηλιάς (εικόνα 8 + 9)

Για το άνοιγμα της θηλιάς συμπίεσης μπορούν οι δύο εξωτερικοί κάλυκες να απομακρυνθούν μαζί ή χωριστά από το σωλήνα με τον τρόπο που περιγράφεται παρακάτω.





Δοκιμάστε πρώτα το χειρισμό με το ένα χέρι πριν το προσπαθήσετε και με τα δύο χέρια.

Όταν ανοίξετε τη μία πλευρά και μετά την άλλη, θα πρέπει κατά το άνοιγμα της δεύτερης πλευράς να συγκρατήσετε τη θηλιά συμπίεσης για να μην πέσει κάτω.

- Για το άνοιγμα της θηλιάς συμπίεσης θα πρέπει να πραγματοποιηθούν τα 2 παρακάτω βήματα: (εικόνα 8)
  - Πιέστε το μοχλό (15) στο μαρκαρισμένο σημείο προς την πλευρά του σωλήνα και κρατήστε τον εκεί.
  - Πιάστε τον κάλυκα (16) από κάτω στο μαρκαρισμένο σημείο και απομακρύνετε τον από το σωλήνα.
- Όταν φτάσετε σε ένα συγκεκριμένο σημείο ο κάλυκας μετακινείται από μόνος του στην τερματική θέση όπου και κουμπώνει με το χαρακτηριστικό κλικ.
- Ανοίξτε τη θηλιά συμπίεσης απομακρύνοντας τον ένα εξωτερικό κάλυκα από τον άλλο ώστε η θηλιά συμπίεσης να μπορεί να αφαιρεθεί από την πρεσαριστή μούφα. (εικόνα 9)

**9 Συμπίεση**

EL

	<p><b>Προειδοποίηση!</b>  <b>Κίνδυνος τραυματισμού από εκσφενδονιζόμενα θραύσματα</b>                  Σε περίπτωση λανθασμένης εφαρμογής των εργαλείων συμπίεσης ή χρήσης ελαττωματικών ή φθαρμένων εργαλείων συμπίεσης ενδέχεται να προκύψουν κίνδυνοι τραυματισμών από τα εκσφενδονιζόμενα θραύσματα.                  Για το λόγο αυτό:</p> <ul style="list-style-type: none"> <li>- Ελέγξτε εάν η ονομαστική διάμετρος της μούφας συμφωνεί με την ονομαστική διάμετρο του εργαλείου συμπίεσης.</li> <li>- Φροντίστε ώστε ανάμεσα στο εργαλείο συμπίεσης και τη μούφα να μην υπάρχουν γρέζια, σκόνες κλπ.</li> <li>- Μην περνάτε στραβά το εργαλείο συμπίεσης επάνω στη μούφα.</li> <li>- Μη χρησιμοποιείτε το εργαλείο συμπίεσης εάν το έχετε χρησιμοποιήσει με λανθασμένο τρόπο και δεν το ελέγξει προηγουμένως ένα εξουσιοδοτημένο συνεργείο.</li> </ul>
	<p><b>Προειδοποίηση!</b>  <b>Κίνδυνος τραυματισμού από εκσφενδονιζόμενα θραύσματα</b>                  Λόγω κόπωσης του υλικού μπορεί να προκληθεί θραύση των εργαλείων.                  Τα εργαλεία συμπίεσης υπόκεινται σε φθορές.                  Με τη συχνή συμπίεση προκαλείται κόπωση του υλικού. Τα εργαλεία συμπίεσης που φέρουν φθορές λόγω κόπωσης του υλικού ή άλλες φθορές μπορεί να σπάσουν ακόμα και όταν χρησιμοποιηθούν με τον προβλεπόμενο τρόπο. Υπάρχει κίνδυνος τραυματισμού από τα εκσφενδονιζόμενα θραύσματα. Ο κίνδυνος θραύσης αυξάνεται επιπλέον στη μη προβλεπόμενη χρήση.                  Για το λόγο αυτό:</p> <ul style="list-style-type: none"> <li>- Ελέγχετε πριν από κάθε χρήση τα εργαλεία συμπίεσης για τυχόν ρωγμές και σημάδια φθοράς.</li> <li>- Ξεχωρίστε και μη χρησιμοποιείτε τα εργαλεία συμπίεσης που φέρουν ρωγμές στο υλικό ή άλλα σημάδια φθοράς.</li> <li>- Χρησιμοποιήστε τα εργαλεία συμπίεσης μόνο εάν είναι σε άριστη κατάσταση.</li> </ul>
	<p><b>ΠΡΟΣΟΧΗ!</b>  <b>Κίνδυνος σύνθλιψης!</b>                  Υπάρχει κίνδυνος σύνθλιψης των δακτύλων και των χεριών.                  Για το λόγο αυτό:</p> <ul style="list-style-type: none"> <li>- Μη βάζετε ξένα σώματα ανάμεσα στους μοχλούς της σταθερής ενδιάμεσης σιαγόνας, τη στιγμή που ξεκινάτε τη διαδικασία συμπίεσης.</li> <li>- Κατά τη διαδικασία συμπίεσης μην κρατάτε τους μοχλούς της ενδιάμεσης σιαγόνας με τα χέρια. Χρησιμοποιήστε τη λαβή (7). (εικόνα 1)</li> </ul>
	<p><b>ΠΡΟΣΟΧΗ!</b>  <b>Μη φέρνετε τα δάκτυλά σας στην επικίνδυνη περιοχή, εάν δεν έχει κλείσει η ενδιάμεση σιαγόνα. (εικόνα 4a)</b>                  Τα δάκτυλα μπορεί να τραυματιστούν.                  Για το λόγο αυτό:</p> <ul style="list-style-type: none"> <li>- Αφήστε ανοικτή την ενδιάμεση σιαγόνα. (εικόνα 4b)</li> </ul>



	<p><b>Πληροφορία!</b></p> <p>Για να εξασφαλίσετε την απρόσκοπτη λειτουργία των θηλιών συμπίεσης, τα στοιχεία ολίσθησης πρέπει να μπορούν να κινηθούν. Τα στοιχεία ολίσθησης επανέρχονται στη σωστή αρχική θέση με τη βοήθεια ελατηρίων. Για το λόγο αυτό:</p> <ul style="list-style-type: none"> <li>– Προσέξτε, ώστε οι γραμμές (M) στους κάλυκες (C) με τις άκρες των στοιχείων ολίσθησης(D) να σχηματίζουν μία γραμμή όταν η θηλιά συμπίεσης βρίσκεται στην αρχική θέση. (εικόνα 5)</li> <li>– Σε διαφορετική περίπτωση επισκευάστε τη θηλιά συμπίεσης.</li> </ul>
---	---

1. Ελέγξτε εάν η ονομαστική διάμετρος της πρεσσαριστής μούφας συμφωνεί με την ονομαστική διάμετρο της θηλιάς συμπίεσης.

	<p><b>Πληροφορία!</b></p> <p>Ακολουθήστε τις συνημμένες οδηγίες του κατασκευαστή του συστήματος για την τοποθέτηση της θηλιάς συμπίεσης επάνω στην πρεσσαριστή μούφα.</p>
---	---

	<p><b>ΠΡΟΣΟΧΗ!</b></p> <p><b>Κίνδυνος θραύσης της θηλιάς συμπίεσης σε περίπτωση λανθασμένης τοποθέτησης</b></p> <p>Εάν η θηλιά συμπίεσης τοποθετηθεί με λανθασμένο τρόπο επάνω στη μούφα, μπορεί να προκληθούν ζημιές στη θηλιά συμπίεσης. Για το λόγο αυτό:</p> <ul style="list-style-type: none"> <li>– η γραμμή (A) πρέπει να είναι συνεπίπεδος άκρης (B). (εικόνα 7)</li> <li>– Σε αντίθετη περίπτωση, αφαιρέστε τη θηλιά συμπίεσης και επανατοποθετήστε την.</li> </ul>
---	--

2. Γυρίστε τους δύο εξωτερικούς κάλυκες της θηλιάς συμπίεσης όσο το δυνατόν πιο έξω και τοποθετήστε τη θηλιά συμπίεσης επάνω στην πρεσαριστή μούφα.
3. Κλείστε τη θηλιά συμπίεσης. (εικόνα 6)
4. Ανοίξτε τελείως την ενδιάμεση σιαγόνα πιέζοντας τη λαβή (7).

	<p><b>ΠΡΟΕΙΔΟΠΟΙΗΣΗ!</b></p> <p><b>Κίνδυνος τραυματισμού από εκσφενδονιζόμενα θραύσματα</b></p> <p>Από τη λανθασμένη τοποθέτηση της ενδιάμεσης σιαγόνας επάνω στη θηλιά συμπίεσης μπορεί να προκληθεί θραύση της ενδιάμεσης σιαγόνας και της θηλιάς συμπίεσης. Για το λόγο αυτό:</p> <ul style="list-style-type: none"> <li>– Τα νύχια (21) της ενδιάμεσης σιαγόνας θα πρέπει να πιάνουν γύρω από τους πείρους (22) της θηλιάς συμπίεσης. (εικόνα 11, 12 + 13)</li> <li>– Τα σημάδια (L/εικόνες 11 + 12) στα νύχια (21) της ενδιάμεσης σιαγόνας θα πρέπει, μετά την τοποθέτηση της θηλιάς συμπίεσης, να είναι πλήρως καλυμμένα (εικόνες 11 + 12).</li> </ul>
---	--

5. Περάστε την ενδιάμεση σιαγόνα στη θηλιά συμπίεσης με τον ακόλουθο τρόπο: Περάστε τα νύχια (21) της ενδιάμεσης σιαγόνας όσο το δυνατόν βαθύτερα στις εγκοπές (24) της θηλιάς συμπίεσης. (εικόνα 10)
6. Κλείστε την ενδιάμεση σιαγόνα πιέζοντας τη λαβή (7).
7. Ελέγξτε εάν τα σημάδια (L/εικόνα 12) στα νύχια (21) της ενδιάμεσης σιαγόνας είναι τελείως καλυμμένα. Εάν ένα τμήμα κάποιου σημαδιού είναι ορατό, θα πρέπει να τοποθετηθεί από την αρχή η ενδιάμεση σιαγόνα.

	<p><b>Πληροφορία!</b></p> <p>Αφού ολοκληρωθεί η συμπίεση, προσέξτε ώστε να μην υπάρχει κανένα διάκενο ανάμεσα στη θηλιά συμπίεσης και τα στοιχεία.</p>
---	--





**Πληροφορία!**

Εάν η συσκευή συμπίεσης είναι απενεργοποιημένη, πατήστε το πλήκτρο εκκίνησης (1) για να την ενεργοποιήσετε. Για εκκίνηση της συμπίεσης πατήστε ξανά το πλήκτρο εκκίνησης.

8. Για την εκκίνηση κρατήστε πιεσμένο το διακόπτη εκκίνησης.
9. Όταν ολοκληρωθεί η συμπίεση, ανοίξτε την ενδιάμεση σιαγόνα πιέζοντας τη λαβή και αφαιρέστε την από τη θηλιά συμπίεσης.
10. Ανοίξτε τη θηλιά συμπίεσης και αφαιρέστε την.

## 10 Συμπληρωματική συμπίεση

Η συμπληρωματική συμπίεση απαιτείται πάντοτε εάν δεν έχει ολοκληρωθεί μέχρι το τέλος η αρχική συμπίεση. Ανατρέξτε στις οδηγίες του προμηθευτή του συστήματος για να ενημερωθείτε εάν επιτρέπεται η συμπληρωματική συμπίεση. Εάν η συμπληρωματική συμπίεση επιτρέπεται, παρουσιάζονται ορισμένες ιδιαιτερότητες, έναντι της κανονικής συμπίεσης, στις οποίες θα πρέπει να δοθεί προσοχή.



**ΠΡΟΕΙΔΟΠΟΙΗΣΗ!**

**Κίνδυνος τραυματισμού από τα σπασμένα νύχια των ενδιάμεσων σιαγόνων και από τους φθαρμένους πείρους της θηλιάς συμπίεσης**

Εάν το μηχάνημα πίεσης κρατηθεί με λάθος τρόπο ή εάν αλλαχθεί η θέση του, υπάρχει περίπτωση τα νύχια να μην μπορούν να πιάνουν σωστά γύρω από τους πείρους της θηλιάς, πριν ή κατά τη διάρκεια της συμπληρωματικής συμπίεσης.

Οι αιχμές των νυχιών μπορούν να συμπιεστούν απευθείας επάνω στον πείρο.

Ενδέχεται να σπάσουν τα νύχια και οι πείροι και να εκσφενδονιστούν θραύσματα.

Για το λόγο αυτό:

- Μετά την τοποθέτηση στη θηλιά συμπίεσης πιέστε όσο το δυνατόν περισσότερο τους μοχλούς της ενδιάμεσης σιαγόνας με τη λαβή. (εικόνα 14)
- Προσέξτε ώστε τα νύχια της ενδιάμεσης σιαγόνας να πιάνουν πάντα γύρω από τους πείρους της θηλιάς συμπίεσης καθ' όλη τη διάρκεια της συμπληρωματικής συμπίεσης και τα σημάδια (L) στα νύχια (21) να είναι πλήρως καλυμμένα. (εικόνα 11 + 12)

## 11 Καθαρισμός, συντήρηση, επισκευή



**ΠΡΟΣΟΧΗ**

**Κίνδυνος τραυματισμού κατά τον καθαρισμό ή την επισκευή λόγω αθέλητης ενεργοποίησης του διακόπτη.**

Για το λόγο αυτό:

- Πριν από τις εργασίες καθαρισμού, συντήρησης ή επισκευής να λαμβάνετε υπόψη σας τις υποδείξεις ασφαλείας και να αποσυνδέετε πάντα το συσσωρευτή.

### Διευθύνσεις Τμημάτων Service

Novopress GmbH Pressen und Presswerkzeuge & Co. KG  
Welserstr. 7  
41468 Neuss  
Γερμανία

Ελέγξτε για τις διευθύνσεις των εξουσιοδοτημένων κέντρων εξυπηρέτησης του Novopress ή να πάρετε κάτω από [www.novopress.de](http://www.novopress.de).

### Χρονικά διαστήματα συντήρησης

Οι εργασίες συντήρησης και επισκευής επιτρέπεται να εκτελούνται μόνο από τη Novopress ή τα εξουσιοδοτημένα συνεργεία NOVOPRESS.

	<p><b>Πληροφορία!</b></p> <p>Επάνω στη συσκευή συμπίεσης και τη θηλιά συμπίεσης αναγράφεται η επόμενη συντήρηση.</p> <p>Αυτή η συντήρηση θα πρέπει να πραγματοποιείται τουλάχιστον μία φορά το χρόνο. Αν εκτελούνται πάνω από 2.500 συμπίεσεις ετησίως, η συντήρηση θα πρέπει να πραγματοποιείται το αργότερο όταν πραγματοποιηθούν αυτές οι 2.500 συμπίεσεις.</p> <p>Αυτό επισημαίνεται από τις λυχνίες LED όταν απομείνουν 100 συμπίεσεις πριν από τη συμπλήρωση του χρονικού διαστήματος συντήρησης (βλέπε κεφάλαιο 8.1 Σημασία της ένδειξης LED).</p> <p>Το χρονικό σημείο 500 συμπίεσεων πριν την επίτευξη του μέγιστου αριθμού συμπίεσεων υποδεικνύεται όταν οι κόκκινες και οι πράσινες λυχνίες LED αναβοσβήνουν ταυτόχρονα και αργά. Η συσκευή πρέπει να παραδοθεί για συντήρηση πριν συμπληρωθούν αυτές οι 500 συμπίεσεις. Όταν συμπληρωθούν οι 500 συμπίεσεις, η συσκευή κλειδώνεται αυτόματα.</p>
---	--

### Τακτικά (πριν από τη χρήση, στην αρχή της εργάσιμης ημέρας) ή σε περίπτωση ύπαρξης ρύπων (εικόνα 13)

- Ελέγξτε τη θηλιά συμπίεσης, την ενδιάμεση σιαγόνα και τη συσκευή για τυχόν εξωτερικά ελαττώματα όπως φθορές, ρωγμές στο υλικό ή άλλα ίχνη φθοράς. Εάν υπάρχουν φθορές, μη χρησιμοποιείτε τη συσκευή αλλά αντικαταστήστε την ή παραδώστε την σε ένα εξουσιοδοτημένο συνεργείο.
- Καθαρίστε τη θηλιά συμπίεσης με πεπιεσμένο αέρα.
- Λιπάνετε τους πείρους της ενδιάμεσης σιαγόνας.
- Ψεκάστε ολόκληρη την ενδιάμεση σιαγόνα με ένα λιπαντικό.
- Καθαρίστε όλα τα υπολείμματα από την επιφάνεια συμπίεσης (K).
- Καθαρίστε την επιφάνεια συμπίεσης (K) της θηλιάς συμπίεσης.
- Λιπάνετε ολόκληρη την επιφάνεια συμπίεσης (K) με λιπαντικό μέσο.
- Έλεγχος καλής λειτουργίας: στα στοιχεία ολίσθησης (D) και τους κάλυκες (C).

Προτεινόμενο λιπαντικό μέσο:

- συνημμένο λάδι
- λάδι-περιέχοντο MoS<sub>2</sub>

### Πάντα μετά από 50 συμπίεσεις:

- Ψεκάστε τις αρθρώσεις (G) της θηλιάς συμπίεσης με λιπαντικό.
- Ψεκάστε το λιπαντικό ανάμεσα στα στοιχεία ολίσθησης (D) και τους κάλυκες (C).

### Κάθε έξι μήνες

Αφήστε να ελεγχθεί το μηχάνημα από ηλεκτρολόγους ή από εξειδικευμένο συνεργείο της Novopress.

### Κάθε 1 έτος για να πάρει επέκταση εγγύηση (βλέπε και Κεφάλαιο 13 Εγγύηση)

Ζητήστε να ελεγχθεί και να συντηρηθεί η συσκευή από τη Novopress ή από εξουσιοδοτημένο συνεργείο της Novopress.

## 12 Απόρριψη

	<p><b>ΠΡΟΣΟΧΗ!</b></p> <p><b>Κίνδυνος για τον υδροφόρο ορίζοντα</b></p> <p><b>Η συσκευή περιέχει υδραυλικό λάδι.</b></p> <p>Τα υδραυλικά λάδια αποτελούν κίνδυνο για τον υδροφόρο ορίζοντα. Η ανεξέλεγκτη ροή ή η απόρριψη με μη ενδεδειγμένο τρόπο τιμωρείται αυστηρά.</p> <p>Για το λόγο αυτό:</p> <ul style="list-style-type: none"> <li>– Απορρίψτε τη συσκευή με φιλικό προς το περιβάλλον τρόπο.</li> </ul>
---	---

Για την απόρριψη των μπαταριών και του φορτιστή θα πρέπει να ακολουθήσετε τις υποδείξεις των οδηγιών χρήσης που συνοδεύουν το φορτιστή.

Το προϊόν δεν επιτρέπεται να απορριφθεί μαζί με τα υπόλοιπα απορρίμματα.

Η Novopress προτείνει να αναθέτετε την απόρριψη σε πιστοποιημένες και εξειδικευμένες εταιρίες.

Εναλλακτικά, οι παλαιές συσκευές θα πρέπει μπορούν να επιστρέφονται απευθείας στη Novopress (ή σε ένα εξουσιοδοτημένο συνεργείο Novopress).

## 13 Εγγύηση

Η εταιρία Novopress παρέχει για τα εργαλεία και τις συσκευές συμπίεσης την πλήρη εγγύηση που ορίζεται από το νόμο διάρκειας 24 μηνών. Η διάρκεια εγγύησης ξεκινά από την ημέρα παράδοσης, η οποία σε περίπτωση αμφιβολιών πρέπει να αποδειχθεί με τα έγγραφα αγοράς.

Εντός του χρονικού διαστήματος εγγύησης, καλύπτεται η αποκατάσταση όλων των βλαβών ή ελαττωμάτων του εργαλείου που θα παρουσιαστούν και που οφείλονται σε κατασκευαστικό σφάλμα ή σε σφάλματα υλικού.

Από την εγγύηση δεν καλύπτονται:

- Οι βλάβες που οφείλονται στη μη προβλεπόμενη χρήση ή στην ελλιπή συντήρηση.
- Οι βλάβες που οφείλονται στη χρήση προϊόντων που δεν έχουν εγκριθεί από τη Novopress για χρήση με αυτήν τη συσκευή συμπίεσης.
- Οι βλάβες που οφείλονται στη συμπίεση ακατάλληλων σωλήνων ή μουφών.

Για τα αναλώσιμα υλικά η Novopress παρέχει εγγύηση μόνο για τη προβλεπόμενη διάρκεια ζωής.

Δεν απαιτείται η πληρωμή των παροχών εγγύησης. Ωστόσο, ο χρήστης ενδέχεται να επιβαρυνθεί με το κόστος αποστολής και παραλαβής.

Οι απαιτήσεις αναγνωρίζονται μόνο εάν το εργαλείο αποσταλεί στη Novopress ή σε ένα εξουσιοδοτημένο συνεργείο Novopress χωρίς να έχει αποσυναρμολογηθεί.

Η επισκευή ή η αντικατάσταση της συσκευής που καλύπτεται από την εγγύηση δεν συνοδεύεται από παράταση του χρόνου εγγύησης. Η επισκευή ή η αντικατάσταση πραγματοποιείται με τη χρήση νέων ανταλλακτικών που αντιστοιχούν στη λειτουργία των παλαιών ανταλλακτικών. Κάθε ελαττωματικό και αντικατεστημένο ανταλλακτικό περιέρχεται στην κατοχή του κατασκευαστή.

### Επέκταση εγγύησης μετά τη λήξη της νόμιμης εγγύησης

Για το χρονικό διάστημα μετά τη λήξη της νόμιμης εγγύησης παρέχουμε οικειοθελώς τις παρακάτω αναφερόμενες επεκτάσεις εγγύησης.

### Συμπληρωματική εγγύηση 1 έτους για νέες συσκευές συμπίεσης, ενδιάμεσες σιαγόνες και θηλιές συμπίεσης

Η Novopress παρέχει συμπληρωματική εγγύηση διάρκειας 1 έτους για όλες τις νέες συσκευές συμπίεσης, τις ενδιάμεσες σιαγόνες και τις θηλιές συμπίεσης, εάν η συντήρηση γινόταν τουλάχιστον κάθε 12 μήνες από τη Novopress ή από ένα εξουσιοδοτημένο συνεργείο Novopress. Η συντήρηση επιβαρύνει το χρήστη. Για να ενημερωθείτε για το κόστος συντήρησης μπορείτε να επικοινωνήσετε με τη Novopress ή με ένα εξουσιοδοτημένο συνεργείο της Novopress.

### Εγγύηση σε περίπτωση επισκευών

Η Novopress παρέχει μετά τη λήξη της εγγύησης του νέου προϊόντος τις παρακάτω εγγυήσεις για τις εργασίες και τα ανταλλακτικά μετά την εκτέλεση μίας επισκευής:

- 6 μήνες εγγύηση για τα ανταλλακτικά εξαρτήματα που έχουν αντικατασταθεί.
- 12 μήνες εγγύηση για τις κατασκευαστικές ομάδες που έχουν αντικατασταθεί.
- 12 μήνες εγγύηση για τις συσκευές συμπίεσης που έχουν αντικατασταθεί.

## 14 Δήλωση συμμόρφωσης ΕΚ

Δήλωση συμμόρφωσης ΕΚ και λίστα με την οδηγίες και εφαρμοζόμενα πρότυπα: βλέπε προσθήκη Δήλωση συμμόρφωσης ΕΚ.

EL

# АСО403 ВТ

RU Русский

## Перевод оригинальной инструкции по эксплуатации

### Содержание

1	Применение согласно назначению .....	169
2	Основные предписания по технике безопасности .....	169
3	Пояснение терминов .....	171
4	Символы на устройстве и данные на заводской табличке .....	171
5	Комплект поставки .....	172
6	Технические данные .....	172
7	Краткое описание пресса (рис. 1) .....	173
8	Ввод в работу и эксплуатация .....	174
9	Опрессовка .....	177
10	Дополнительная опрессовка .....	179
11	Очистка, техническое обслуживание и ремонт .....	179
12	Утилизация .....	180
13	Гарантийные обязательства и гарантия .....	181
14	Сертификат соответствия ЕС .....	181
15	ЕАС Сертификат соответствия .....	181

## 1 Применение согласно назначению

Прессы предусмотрены только для эксплуатации пресс-петлей, которые производятся компанией Novopress или одобрены для применения компанией Novopress по согласованию с поставщиком систем. При неясности в отношении пригодности Вашего пресса для имеющихся пресс-инструментов обращайтесь к поставщику систем.

Устройства и пресс-петли служат исключительно для опрессовки труб и фитингов, для работы с которыми предусмотрены соответствующие пресс-петли..

Применение в других целях не допускается или считается применением не по назначению.

Все работы с этим инструментом, который не соответствует применению по назначению, могут привести к повреждениям пресса, принадлежностей и трубопровода. Следствием может быть негерметичность и/или получение травм. За причинение ущерба, возникшего

- вследствие использования неподходящих пресс-инструментов или пресс-инструментов других производителей или
- вследствие использования не по назначению и не в соответствии с предписаниями,

компания Novopress ответственности не несет.

Применение согласно назначению подразумевает также соблюдение требований этой инструкции по эксплуатации, условий инспекций и техобслуживания, а также всех соответствующих предписаний по технике безопасности в актуальном изложении.

## 2 Основные предписания по технике безопасности

Для обозначения отдельных разделов текста используются следующие пиктограммы.

Соблюдайте эти указания и будьте в этих случаях особенно осторожны. Проведите инструктаж по технике безопасности также для других пользователей или специалистов!



### **ПРЕДУПРЕЖДЕНИЕ!**

Эта информация указывает на возможно опасную ситуацию, следствием которой может быть смертельный исход или тяжелая травма.

**ОСТОРОЖНО!**

Эта информация указывает на возможно опасную ситуацию, которая может привести к незначительным или легким травмам и / или материальному ущербу.

**Информация!**

Эта информация связана непосредственно с описанием функции или выполнения обслуживания.

**Внимательно прочитайте инструкцию по эксплуатации!**

**Соблюдайте прилагаемые предписания по технике безопасности!**

**Соблюдайте национальные предписания по технике безопасности!**

**ПРЕДУПРЕЖДЕНИЕ!**

**Прочитайте все предписания по технике безопасности и указания.**

Несоблюдение предписаний по технике безопасности и указаний может привести к поражению электрическим током, пожару и/или тяжелым травмам.



Поэтому:

- Сохраняйте все предписания по технике безопасности и указания для будущего.

**ПРЕДУПРЕЖДЕНИЕ!**

**Опасность получения травм из-за разлетающихся обломков**

При неправильном применении или использовании изношенных или поврежденных пресс-инструментов и прессов возникает опасность получить травмы из-за разлетающихся обломков.

Поэтому:

- пресс-инструменты и прессы разрешается использовать только специалистам;
- необходимо выполнять техническое обслуживание и соблюдать интервалы технического обслуживания;
- перед каждым использованием проверять пресс-инструменты и прессы на предмет отсутствия трещин или других признаков износа;
- пресс-инструменты и прессы с трещинами материала или другими признаками износа следует немедленно отбраковывать и выводить из эксплуатации;
- пресс-инструменты и прессы должны применяться только в безупречном техническом состоянии;
- после неправильного применения пресс-инструмент и пресс нельзя больше использовать, следует произвести проверку в уполномоченной мастерской.

**ОСТОРОЖНО!**

**Возможны повреждения и сбои в работе пресс-инструмента и прессы вследствие неправильного обращения с ними.**

Поэтому:

- изношенные пресс-инструменты не разрешается использовать, их следует немедленно заменять;
- для транспортировки и хранения использовать транспортировочные чемоданы, пресс-инструменты и пресс хранить в сухом помещении;
- повреждения следует немедленно проверить в уполномоченной мастерской;
- соблюдать указания по технике безопасности при работе с применяемыми средствами очистки и защиты от коррозии.



	<p><b>Информация!</b> Указания по обработке и монтажу для фитингов или труб приведены в документации поставщика системы.</p>
---	--

RU

### 3 Пояснение терминов

V	вольт	Ah	ампер-час	∅	диаметр
A	ампер	db(A)	децибел (уровень звука)	h	час
Hz	герц	bar	бар	min	минута
W	ватт	°C	градус Цельсия	s	секунда
kW	киловатт	kN	килоньютон	m/s <sup>2</sup>	метр поделенный на секунду в квадрате (ускорение)
g	грамм	a.c. / ~	переменное напряжение	Nr	номер
kg	килограмм	d.c. / ==	постоянное напряжение		
Bj	год выпуска	F	усилие		

### 4 Символы на устройстве и данные на заводской табличке

Символ	Значение
	Предупреждение! Опасность заземления
	Наклейка по техническому обслуживанию с указанием даты следующего технического обслуживания.
	Предупреждение о разлетающихся обломках

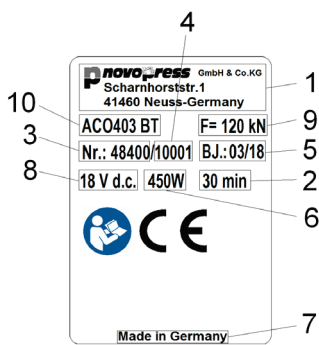

#### Данные на заводской табличке





1	Логотип изготовителя с адресом
2	Допуст. непрерывное время работы
3	№ артикула
4	№ серии
5	Год выпуска (мм.гг)

6	Потребляемая мощность
7	Страна изготовления
8	Допуст. диапазон напряжения в вольтах
9	Номинальное усилие
10	Обозначение типа устройства

#### Пояснение возможных пиктограмм на заводской табличке

	Знак технического контроля Канады и США
	Знак технического контроля Канады и США
	Знак обращения продукции на территории Таможенного союза

	Знак технического контроля Австралии
	Маркировка CE о соответствии изделия европейским стандартам
	Прочитать инструкцию по эксплуатации

RU

## 5 Комплект поставки

В стандартный комплект поставки входят:

<b>АСО403 ВТ</b>
Пресс с инструкцией по эксплуатации
Пресс-петля в отдельном чемодане для транспортировки
Зарядное устройство с руководством по эксплуатации
Аккумулятор 18 В пост. тока
Предписания по технике безопасности
Декларация соответствия стандартам ЕС
Чемодан для транспортировки

Остальные принадлежности – опционально. Комплектацию уточните, пожалуйста, у поставщика системы.

## 6 Технические данные

Устройство:	АСО403 ВТ
Номинальное напряжение:	18 В пост. Тока / 5,0 Ah / M18 (Milwaukee)
Номинальное усилие:	120 кН
Высота:	320 мм
Длина:	650 мм
Ширина:	102 мм
Вес нетто:	12,8 кг без аккумулятора
Макс. уровень звука	89 дБ(A) <sup>1)</sup>
Уровень звукового давления:	78 дБ(A) <sup>1)</sup>
Уровень вибрации:	<2,5 м/с <sup>2</sup> <sup>2)</sup>
Степень защиты	IP20
Диапазон температур при эксплуатации:	от -10°C до +50°C
Технология беспроводной связи:	Bluetooth® 4.0 smart
Диапазон частоты:	2402,0 – 2480,0 МГц
Максимальная выходная мощность:	1,8 дБм

1) Погрешность измерения 3 db(A)

2) Погрешность измерения 1,5 m/s<sup>2</sup>



### Информация!

надевать наушники.

Указанное общее значение вибрации измерялось в соответствии со стандартизованным методом испытания и его можно использовать для сравнения с другим устройством.

Указанное общее значение вибрации можно также использовать для предварительной оценки сбоев.

**Внимание!** Общее значение вибрации при использовании устройства на практике может отличаться от указанного значения в зависимости от способа применения устройства. В зависимости от фактических условий эксплуатации (прерывистый режим работы) возможно потребуется определить меры безопасности для защиты обслуживающего персонала.



## **Зарядное устройство**

Принцип работы и обслуживание зарядного устройства и аккумуляторов описываются в прилагаемом руководстве по эксплуатации зарядного устройства.

## **7 Краткое описание пресса (рис. 1)**

Пресс АСО403 ВТ состоит из пресса (8) и неподвижно смонтированного адаптера (9). Головка с адаптером может поворачиваться на 180 градусов. Регулировать головку можно только перед опрессовкой, во время опрессовки ее поворачивать нельзя.

При выполнении опрессовки держать устройство за ручку (6) и ручку (7) адаптера.

### **7.1 Автоматика пресса (рис. 1)**

Устройство оснащено автоматикой. Она всегда обеспечивает полную опрессовку. По соображениям безопасности автоматика пресса включается только с момента начала опрессовки, т.е. с начала деформирования фитинга.

После срабатывания автоматики пресса выключается зеленый светодиод (2) и процесс опрессовки выполняется автоматически. Теперь опрессовку можно прервать лишь, нажимая и удерживая в нажатом положении кнопку сброса нагрузки (5). После завершения опрессовки двигатель автоматически выключается и зеленый светодиод (2) снова светится.

Если перед началом работы автоматики пресса отпустить кнопку пуска (1), то поршень в прессе возвращается в свое исходное положение. Опрессовку выполнить не удалось. Процесс прессования должен быть запущен снова.

### **7.2 Кнопка сброса нагрузки (рис. 1)**

В аварийной ситуации процесс опрессовки можно в любой момент прервать, нажав и удерживая в нажатом положении кнопку сброса нагрузки (5). Вследствие этого поршень в прессе возвращается в свое исходное положение.

### **7.3 Радиointерфейс (рис. 1)**

Устройство **АСО403 ВТ** оснащено радиointерфейса.

Посредством радиointерфейса и приложения NovoCheck App можно оно подключить **АСО403 ВТ** к конечному мобильному устройству, такому как смартфон, планшет и др. (Android, IOS. Подробную информацию можно найти на сайте [www.novopress.de](http://www.novopress.de)). Предусмотрены следующие функции:

- считывание данных пресса;
- проверка прессы;
- установка настроек;
- создание отчетов со строительной площадки.

Для установки соединения пресс должен быть готов к эксплуатации, а приложение NovoCheck App – установлено на конечном устройстве.

Теперь пресс может быть соединен с приложением Novocheck App. (С информацией по данному вопросу можно ознакомиться на сайте [www.novopress.de](http://www.novopress.de)) При успешном подключении радиointерфейса загорается синий светодиод (10).

Синий светодиод (10) выключается, если перед началом опрессовки не было установлено соединение. Повторная установка соединения возможна только в том случае, если пресс выключен. Для этого следует по возможности извлечь аккумулятор.

Если соединение не установлено, повторно нажмите кнопку пуска (1) и выполните опрессовку.

### **7.4 Аккумулятор**

#### **Вынимание аккумулятора (рис. 2)**

Нажать (1) обе деблокирующие кнопки (А) и затем вынуть аккумулятор (2).

#### **Установка аккумулятора (рис. 3)**

Вставить аккумулятор в устройство до защелкивания, как показано на рисунке.

### Индикация состояния аккумулятора (рис. 2)

При нажатии кнопки (В) отображается состояние заряда аккумулятора. По количеству светящихся светодиодов можно судить о состоянии заряда.

Если аккумулятор во время проверки состояния заряда находится в прессе, то после последней опрессовки должно пройти не менее 1 минуты. В ином случае индикация неточная..



#### Информация!

Пресс АСО403 ВТ должен эксплуатироваться только с ионно-литиевыми аккумуляторами напряжением 18 В. Аккумулятор с напряжением 18 В разрешается применять только в предназначенных для этого прессах.

#### Поведение пресса с разряженным аккумулятором:

Перед началом опрессовки проверяется, достаточен ли заряд аккумулятора для завершения процесса опрессовки. В случае недостаточного заряда устройство запускать нельзя. Зеленый светодиод (2) мигает.

Если зеленый светодиод (2) мигает после опрессовки, значит она завершилась надлежащим образом. Перед следующей операцией опрессовки необходимо зарядить аккумулятор.

## 7.5 Режим экономии энергии

Если пресс не используется в течение длительного периода времени, устройство выключается. Светодиоды не горят. Для активации пресса следует коротко нажать кнопку пуска (1).

## 8 Ввод в работу и эксплуатация



#### ОСТОРОЖНО!

**Опасность защемления пальцев вследствие эксплуатации устройства без пресс-петли. (Рис. 4а)**

Если пресс не прижимается к пресс-петле, то пальцы могут попасть в опасную зону. В результате пуска устройства пальцы могут быть защемлены.

Поэтому:

- Не эксплуатировать устройство без пресс-петли.
- Не допускать попадания пальцев в опасную зону.



#### Информация!

Пресс АСО403 ВТ не пригоден для непрерывного режима эксплуатации. Примерно после 15-20 опрессовок, следующих одна за другой, сделать короткий перерыв не менее 15 минут, чтобы устройство могло охладиться.

## 8.1 Значение индикации светодиодов

Светодиодная индикация	Состояние или причина	Мера
Все светодиоды выключены.	Устройство выключено.	Коротко нажать кнопку пуска (1) (см. главу 7.5).
Зеленый светодиод (2) светится.	Пресс готов к эксплуатации	
Зеленый светодиод (2) выключен (выполняется процесс опрессовки).	Автоматика пресса включена; устройство автоматически завершает процесс опрессовки.	
Зеленый светодиод (2) мигает.	Заряд аккумулятора недостаточен!	Зарядить или заменить аккумулятор.
Мигает синий светодиод (10).	Пресс готов к установке соединения.	Пресс может быть соединен с приложением NovoCheck App.
Горит синий светодиод (10).	Устройство соединено с приложением NovoCheck App	
Мигает красный светодиод (3).	Температура устройства вне допустимого диапазона	Устройство функционирует только в диапазоне температуры от -10 до +50 °С. Если мигает красный светодиод, то устройство необходимо переместить в помещение с более высокой/низкой температурой. Устройство можно разогреть, запустив на холостом ходу, и довести его до рабочей температуры. Слишком высокая температура для пресса, его необходимо охладить, сделав перерыв в работе.
Красный светодиод (3) горит.	Ошибка устройства	Нажать кнопку пуска (1). Если ситуацию исправить не удалось, пресс неисправен. Устройство следует отправить в специализированную мастерскую. <b>УКАЗАНИЕ!</b> Возможно, опрессовка была завершена не полностью, проверьте и в случае необходимости повторите процесс опрессовки.
Красный (3) и зеленый (2) светодиоды мигают попеременно.	Наступил срок техобслуживания.	Пресс следует передать для проведения техобслуживания в течение следующих 100 опрессовок.
Красный (3) и зеленый (2) светодиоды мигают медленно и одновременно.	Наступил срок техобслуживания. Можно выполнить еще 500 опрессовок перед автоматической блокировкой пресса.	Пресс следует передать для проведения техобслуживания в течение следующих 500 опрессовок.
Красный (3) и зеленый (2) светодиоды мигают быстро и одновременно.	Наступило максимальное количество опрессовок до проведения техобслуживания, пресс заблокирован.	Выполнить работы по техобслуживанию пресса.

## 8.2 Исходное положение пресс-петли (рис. 5)

	<p><b>Информация!</b></p> <p>Чтобы обеспечить безупречное функционирование пресс-петель, сдвижные сегменты должны быть подвижными. Пружины позволяют сдвижным сегментам всегда автоматически возвращаться в правильное исходное положение.</p> <p>Поэтому:</p> <ul style="list-style-type: none"> <li>– Необходимо следить за тем, чтобы маркировочные метки (М) на вкладышах (С) с гранями сдвижных сегментов (D) находились на одной линии, если пресс-петля находится в исходном положении. (рис. 5)</li> <li>– Если это условие не выполняется, то следует отремонтировать пресс-петлю.</li> </ul>
---	--

Пресс-петля должна находиться в изображенном виде (овальная форма) до момента установления ее на фитинг. После открытия и снятия пресс-петли с фитинга, она должна быть также в изображенной на рисунке форме.

## 8.3 Закрытие петли (рис. 6 + 7)

- При легком нажатии на наружный конец вкладыша вкладыш перескакивает вовнутрь. (Рис. 6)

	<p><b>ОСТОРОЖНО!</b></p> <p><b>Риск поломки пресс-петли при неправильной установке</b></p> <p>Если пресс-петля неверно установлена на фитинг, то петля может получить повреждения.</p> <p>Поэтому:</p> <ul style="list-style-type: none"> <li>– линия (А) должна находиться с гранью (В) на одинаковой высоте. (рис. 7)</li> <li>– В противном случае пресс-петлю следует снова снять и установить заново.</li> </ul>
--	---

- линия (А) должна находиться с гранью (В) на одинаковой высоте, если пресс-петля правильно установлена. (рис. 7)

## 8.4 Открытие петли (рис. 8 + 9)

Для открытия пресс-петли оба наружных вкладыша либо по отдельности, либо вместе можно отвести в сторону от трубопровода в соответствии с последующим описанием.

Вначале попытайтесь выполнить это одной рукой, перед тем как попытаться сделать это обеими руками.

Если Вы вначале открываете одну сторону, а затем другую, то при открытии второй стороны необходимо держать пресс-петлю, чтобы она не упала.

- Для открытия пресс-петли должны быть выполнены 2 следующих шага: (Рис. 8)
  - Нажать рычаг (15) на помеченном месте в направлении трубы и удерживать его.
  - Взяться за вкладыш (16) снизу на помеченном месте и отвести его в сторону от трубы.
- При достижении определенного пункта вкладыш перескакивает автоматически в конечное положение и защелкивается.
- Открыть пресс-петлю, разъединив оба наружных вкладыша так, чтобы пресс-петлю можно было снять с пресс-фитинга. (Рис. 9)

**9 Опрессовка**

RU

	<p><b>ПРЕДУПРЕЖДЕНИЕ!</b>  <b>Опасность получения травм из-за разлетающихся обломков</b></p> <p>При неправильном применении пресс-инструментов или использовании изношенных или поврежденных пресс-инструментов возникает опасность получения травм из-за разлетающихся обломков</p> <p>Поэтому:</p> <ul style="list-style-type: none"> <li>– Необходимо следить, соответствует ли номинальный размер пресс-фитинга номинальному размеру пресс-инструмента.</li> <li>– Необходимо следить за тем, чтобы грязь, стружки и т.п. не попадали между пресс-инструментом и пресс-фитингом.</li> <li>– Не допускать перекашивания пресс-инструмента на пресс-фитинге.</li> <li>– После неправильного применения пресс-инструмент нельзя больше использовать, его следует проверить в авторизированной мастерской.</li> </ul>
---	---

	<p><b>ПРЕДУПРЕЖДЕНИЕ!</b>  <b>Опасность получения травм из-за разлетающихся обломков</b></p> <p>В результате усталости материала пресс-инструменты могут разрушаться. Пресс-инструменты являются быстроизнашивающимися компонентами. Из-за частой опрессовки возникает усталость материала. В результате усталости материала изношенные или поврежденные пресс-инструменты могут сломаться даже при правильном применении по назначению, при этом возникает опасность травматизма из-за разлетающихся обломков. Риск поломок при применении не по назначению дополнительно возрастает.</p> <p>Поэтому:</p> <ul style="list-style-type: none"> <li>– Перед каждым использованием проверять пресс-инструменты на отсутствие трещин или других проявлений износа.</li> <li>– Пресс-инструменты с трещинами материала или другими проявлениями износа следует немедленно отбраковывать и более не использовать.</li> <li>– Пресс-инструменты должны применяться только в безупречном техническом состоянии.</li> </ul>
---	--

	<p><b>ОСТОРОЖНО!</b>  <b>Опасность защемления!</b></p> <p>Существует опасность прищемить пальцы или руки.</p> <p>Поэтому:</p> <ul style="list-style-type: none"> <li>– Не допускайте попадания частей тела или инородных предметов между рычагами зажимов неподвижно установленного адаптера во время процесса опрессовки.</li> <li>– Не держите рычаги зажимов адаптера руками во время процесса опрессовки. Используйте для этого ручку (7). (Рис1)</li> </ul>
---	--

	<p><b>ОСТОРОЖНО!</b>  <b>Нельзя держать пальцы в опасной зоне, если адаптер не закрыт. (Рис. 4а)</b></p> <p>Пальцы могут быть защемлены.</p> <p>Поэтому:</p> <ul style="list-style-type: none"> <li>– Адаптер оставлять открытым. (Рис. 4b)</li> </ul>
---	--

	<p><b>Информация!</b></p> <p>Чтобы обеспечить безупречное функционирование пресс-петель, сдвижные сегменты должны быть подвижными. Пружины позволяют сдвижным сегментам всегда автоматически возвращаться в правильное исходное положение.</p> <p>Поэтому:</p> <ul style="list-style-type: none"> <li>– Необходимо следить за тем, чтобы маркировочные метки (M) на вкладышах (C) с гранями сдвижных сегментов (D) находились на одной линии, если пресс-петля находится в исходном положении. (рис. 5)</li> <li>– Если это условие не выполняется, то следует отремонтировать пресс-петлю.</li> </ul>
---	--

1. Проверьте, соответствует ли номинальный размер пресс-фитинга номинальному размеру пресс-петли.

	<p><b>Информация!</b></p> <p>При установке пресс-петли на пресс-фитинг соблюдайте указания поставщика систем.</p>
---	---

	<p><b>ОСТОРОЖНО!</b></p> <p><b>Риск поломки пресс-петли при неправильной установке</b></p> <p>Если пресс-петля неверно установлена на фитинг, то петля может получить повреждения.</p> <p>Поэтому:</p> <ul style="list-style-type: none"> <li>– линия (A) должна находиться с гранью (B) на одинаковой высоте. (рис. 7)</li> <li>– В противном случае пресс-петлю следует снова снять и установить заново.</li> </ul>
---	---

2. Наружные вкладыши пресс-петли отвести по возможности максимально наружу и теперь установить пресс-петлю на пресс-фитинг.
3. Закрыть пресс-петлю. (Рис. 6)
4. Полностью открыть адаптер, нажав ручку (7).

	<p><b>ПРЕДУПРЕЖДЕНИЕ!</b></p> <p><b>Опасность получения травм из-за разлетающихся обломков</b></p> <p>Из-за неправильной установки адаптера в пресс-петлю может произойти поломка адаптера и пресс-петли.</p> <p>Поэтому:</p> <ul style="list-style-type: none"> <li>– Лапки (21) адаптера должны захватывать болты (22) пресс-петли. (Рис. 11, 12 + 13)</li> <li>– Маркировка (L/рис. 11 + 12) на лапках (21) адаптера должна быть полностью закрыта после установки пресс-петли (рис. 11 + 12).</li> </ul>
---	--

5. Установить адаптер на пресс-петлю следующим образом:  
Лапки (21) адаптера вставить в пазы (24) пресс-петли как можно дальше. (Рис. 10)
6. Закрыть адаптер, нажав ручку (7).
7. Проверьте, чтобы маркировка (L/рис. 12) на лапках (21) адаптера была полностью закрыта. Если маркировка частично видна, необходимо заново установить адаптер.

	<p><b>Информация!</b></p> <p>После окончания опрессовки убедиться в отсутствии зазора между сегментами пресс-петли.</p>
---	---

	<p><b>Информация!</b></p> <p>Если пресс выключен, коротко нажмите кнопку пуска (1) для активации устройства. Для запуска процесса опрессовки повторно нажмите кнопку пуска.</p>
---	---

8. Для запуска пресса нажмите и удерживайте кнопку пуска
9. После завершения опрессовки открыть адаптер, нажав ручку, и отсоединить его от пресс-петли.
10. Открыть пресс-петлю и снять.

## 10 Дополнительная опрессовка

Дополнительная опрессовка требуется всегда в том случае, если опрессовка была выполнена не до конца. Соблюдайте указания поставщика систем, проверив разрешена ли дополнительная опрессовка. Если она разрешена, то по сравнению с обычной опрессовкой существуют некоторые особенности, которые необходимо учитывать.

	<p><b>ПРЕДУПРЕЖДЕНИЕ!</b></p> <p><b>Опасность травматизма вследствие поломанных лапок адаптеров и поврежденных болтов пресс-петли</b></p> <p>Из-за неправильного удерживания и изменения положения пресса лапки до и во время дополнительной опрессовки более не в состоянии правильно захватывать болты.</p> <p>Острые лапок могут давить непосредственно на болты. В результате лапки и болты могут разрушиться, а обломки разлететься в стороны.</p> <p>Поэтому:</p> <ul style="list-style-type: none"> <li>– После установки в пресс-петлю максимально сдвинуть рычаги зажимов адаптера с помощью ручки. (Рис. 14)</li> <li>– Требуется следить за тем, чтобы лапки адаптера во время всей дополнительной опрессовки всегда захватывали болты пресс-петли и чтобы маркировка (L) на лапках (21) была полностью закрыта. (рис. 11 +12)</li> </ul>
---	--

## 11 Очистка, техническое обслуживание и ремонт

	<p><b>ОСТОРОЖНО!</b></p> <p><b>Риск получения травм при чистке или ремонте вследствие непреднамеренного нажатия выключателя.</b></p> <p>Поэтому:</p> <ul style="list-style-type: none"> <li>– перед проведением работ по очистке, техническому обслуживанию или ремонту соблюдайте указания по технике безопасности и всегда извлекайте аккумулятор.</li> </ul>
---	---

### Адреса сервисных центров

Novopress GmbH Pressen und Presswerkzeuge & Co. KG  
 Welsersstr. 7  
 41468 Neuss  
 (Германия)

Адреса уполномоченных специализированных мастерских можно узнать в компании Novopress или на странице [www.novopress.de](http://www.novopress.de).

### Интервалы технического обслуживания

Работы по техническому обслуживанию и ремонту разрешается выполнять только специалистам компании Novopress или уполномоченных мастерских NOVOPRESS.



	<p><b>Информация!</b></p> <p>Срок следующего техобслуживания указан на прессе и пресс-петле. Данное техобслуживание должно выполняться не менее одного раза в год. При наличии более 2500 опрессовок в год необходимо выполнять техобслуживание самое позднее после этих 2500 опрессовок.</p> <p>Светодиод сигнализирует о 100 опрессовках перед достижением срока выполнения техобслуживания (см. главу 8.1 Значение индикации светодиодов).</p> <p>Красный и зеленый светодиоды мигают медленно и одновременно, чтобы сигнализировать о 500 опрессовках перед достижением максимального количества опрессовок. Должно выполнить работы по техобслуживанию прессы в течение этих 500 опрессовок, в противном случае пресс блокируется автоматически после достижения этого количества.</p>
---	---

**Выполнять регулярно (перед эксплуатацией, к началу рабочего дня) или при загрязнении (рис13)**

- Проверить пресс-петлю, адаптер и устройство на отсутствие таких наружных дефектов, как повреждения, трещины материала и другие проявления износа. При наличии дефектов устройство запрещается использовать, его необходимо заменить или передать в специализированную мастерскую.
- Очищать пресс-петлю при помощи сжатого воздуха.
- Смазывать болты адаптера.
- Распылять на весь адаптер смазочное средство.
- Удалять отложения в контуре опрессовки (К).
- Очищать контур опрессовки (К) у пресс-петлей
- Весь контур опрессовки (К) смазывать смазочным средством.
- Проверка легкости хода: сдвижных сегментов (D) и вкладышей (С).

Рекомендованное смазочное средство:

- прилагаемый масло
- содержащий MOS<sub>2</sub> масло

**После выполнения 50 опрессовок:**

- Распылить смазочное средство на шарниры (G) пресс-петель.
- Распылить смазочное средство между сдвижными сегментами (D) и вкладышами (С).

**Раз в полгода**

Отдавать устройство на проверку специалисту-электрику или в специализированную мастерскую Novopress.

**Ежегодно для получения права на послегарантийное обслуживание сроком на 1 год (см. главу 13 Гарантийные обязательства и гарантия)**

Пресс следует проверять и выполнять его техническое обслуживание в компании Novopress или в одной из мастерских Novopress.

## 12 Утилизация

	<p><b>ОСТОРОЖНО!</b></p> <p><b>Опасность для грунтовых вод</b></p> <p><b>В устройстве имеется жидкость для гидравлической системы.</b></p> <p>Жидкости для гидравлических систем могут загрязнять грунтовые воды. Неконтролируемый сброс или ненадлежащая утилизация влекут за собой наложение штрафа.</p> <p>Поэтому:</p> <ul style="list-style-type: none"> <li>– устройство следует утилизировать согласно предписаниям закона об охране окружающей среды.</li> </ul>
---	--

При утилизации аккумуляторов и зарядного устройства необходимо соблюдать указания в прилагаемом руководстве по эксплуатации зарядного устройства.



Запрещена утилизация изделия вместе с остаточными отходами. Компания Novopress рекомендует поручать утилизацию уполномоченному специализированному предприятию. В качестве альтернативы отработавшее устройство для правильной утилизации можно вернуть в компанию Novopress (или в специализированную мастерскую).

## 13 Гарантийные обязательства и гарантия

Компания Novopress предоставляет полную гарантию, установленную законодательством, на ваши прессы и пресс-инструменты сроком на 24 месяца. Гарантийный срок начинается с момента поставки изделия и в спорных случаях должен подтверждаться документами на покупку.

На протяжении гарантийного срока гарантийные обязательства включают в себя устранение всех выявленных повреждений или дефектов этих инструментов, причиной которых являются дефекты материала или погрешности изготовления.

Гарантия не распространяется на:

- повреждения вследствие ненадлежащего применения или недостаточного технического обслуживания;
- повреждения вследствие применения изделий, не допущенных компанией Novopress для применения с соответствующими прессами;
- повреждения вследствие опрессовки ненадлежащих труб или фитингов.

На быстроизнашивающиеся узлы и детали компания Novopress предоставляет гарантию только на период предусмотренного срока службы. Услуги, предоставляемые по гарантийным обязательствам, оплачивать не требуется. Однако расходы за пересылку изделия изготовителю и обратно несет заказчик. Рекламации могут быть признаны только в том случае, если устройство отправлено в компанию Novopress или специализированную мастерскую Novopress в смонтированном виде. Ремонт или замена устройства на основании гарантийных обязательств не ведет к продлению гарантийного срока. При ремонте или замене изделий используются только новые запасные части, идентичные по функциям старым деталям. Все замененные дефектные детали являются собственностью изготовителя.

### **Продленная гарантия после истечения законодательного срока гарантийных обязательств**

После гарантийного срока, установленного законом, мы добровольно предоставляем продленную гарантию на следующий срок.

### **Продленная гарантия на 1 год для новых прессов, адаптеров и пресс-петлей**

Novopress предоставляет продленную гарантию на один год для всех новых прессов, адаптеров и пресс-петлей, если они проходили техобслуживание не реже чем каждые 12 месяцев в компании Novopress или авторизированной мастерской Novopress. Техническое обслуживание платное. Его стоимость можно узнать в компании Novopress или в одной из авторизованных мастерских Novopress.

### **Гарантия на ремонты**

В случае проведения ремонта изделия, гарантийный срок с момента покупки которого истек, компания Novopress предоставляет следующую гарантию на ремонт и запасные части:

- 6 месяцев гарантии на замененные запчасти;
- 12 месяцев гарантии на замененные узлы;
- 12 месяцев гарантии на замененные прессы.

## 14 Сертификат соответствия ЕС

Сертификат соответствия ЕС и список выполненных директив и применяемых стандартов: см. приложение Сертификат соответствия ЕС.

## 15 ЕАС Сертификат соответствия



Продукция сертифицирована, проведено подтверждение продукции на соответствие Техническим регламентам Таможенного союза:

004/2011, 010/2011, 020/2011

RU

# ACO403 BT

PL Polski

## Tłumaczenie oryginalnej instrukcji obsługi

### Spis treści

1	Zastosowanie zgodne z przeznaczeniem .....	183
2	Podstawowe zasady bezpieczeństwa .....	183
3	Objaśnienie pojęć .....	185
4	Symbole na urządzeniu i dane na tabliczce znamionowej.....	185
5	Zakres dostawy .....	186
6	Dane techniczne .....	186
7	Skrócony opis zaciskarki (rys.1).....	187
8	Uruchamianie i praca.....	188
9	Zaciskanie .....	191
10	Dociskanie .....	193
11	Czyszczenie, konserwacja i naprawa.....	193
12	Utylizacja .....	194
13	Gwarancja .....	195
14	Deklaracja zgodności UE .....	195

## 1 Zastosowanie zgodne z przeznaczeniem

Zaciskarki są przeznaczone wyłącznie do stosowania w pętłach zaciskowych, które zostały wyprodukowane przez firmę Novopress lub uznane przez nią za odpowiednie, w porozumieniu z dostawcą systemu. W przypadku braku pewności w odniesieniu do zastosowania zaciskarek do Państwa prasy proszę zwrócić się do dostawcy systemu.

Urządzenia i pętle zaciskowe służą wyłącznie do zaciskania rur i złączy, dla których przewidziano odpowiednie pętle zaciskowe.

Inne lub dodatkowe zastosowanie stanowi użycie niezgodnie z przeznaczeniem.

Wszystkie czynności robocze z użyciem narzędzia, które nie odpowiadają zastosowaniu zgodnie z przeznaczeniem, mogą prowadzić do uszkodzenia zaciskarki, akcesoriów i przewodu rurowego. Może to powodować nieszczelność i/lub urazy.

Za szkody

- spowodowane przez użycie niewłaściwych narzędzi zaciskających lub narzędzi zaciskających innych producentów lub
- warunkowane przez zastosowania niezgodne z przeznaczeniem

Novopress nie odpowiada.

Zastosowanie zgodne z przeznaczeniem obejmuje także przestrzeganie instrukcji eksploatacji, zachowanie warunków inspekcyjnych i konserwacyjnych oraz przestrzeganie wszystkich odpowiednich regulacji bezpieczeństwa w ich aktualnej wersji.

## 2 Podstawowe zasady bezpieczeństwa

Do oznaczania fragmentów tekstu stosuje się poniższe piktogramy. Należy stosować się do tych wskazówek i zachowywać szczególną ostrożność w tego rodzaju przypadkach. Należy przekazywać wszystkie instrukcje bezpieczeństwa pracy innym użytkownikom lub personelowi!



### **OSTRZEŻENIE!**

Ta informacja wskazuje na możliwą sytuację niebezpieczną, która może prowadzić do śmierci lub ciężkich urazów ciała.

**OSTROŻNIE!**

Ta informacja wskazuje na potencjalną sytuację niebezpieczną, która może powodować nieznaczne lub lekkie urazy i/lub szkody rzeczowe.

**Informacja!**

Ta informacja pozostaje w bezpośrednim związku z opisem funkcji lub procesu obsługowego.

**Należy dokładnie przeczytać instrukcję eksploatacji!**

**Należy stosować się do dołączonych instrukcji bezpieczeństwa!**

**Należy stosować się do krajowych przepisów bezpieczeństwa!**

**OSTRZEŻENIE!****Proszę zapoznać się ze wszystkimi wskazówkami dotyczącymi bezpieczeństwa oraz instrukcjami!**

Nieprzestrzeganie wskazówek bezpieczeństwa i instrukcji może prowadzić do porażenia prądem elektrycznym, pożaru i/lub poważnych urazów.

Dlatego:

- Należy zachować na przyszłość wskazówki bezpieczeństwa i polecenia.

**OSTRZEŻENIE!****Niebezpieczeństwo zranienia przez wyrzucane odłamki**

W razie nieprawidłowego zastosowania lub używania zużytych lub uszkodzonych narzędzi zaciskających i zaciskarek występuje niebezpieczeństwo zranienia spowodowane przez wyrzucane odłamki.

Dlatego:

- Narzędzia prasujące i zaciskarki mogą być stosowane tylko przez fachowców.
- Należy stosować się do zapisów konserwacji i przestrzegać cykli konserwacyjnych.
- Przed każdym użyciem sprawdzić narzędzia do zaciskania i zaciskarki pod względem pęknięć i pozostałych śladów zużycia.
- Narzędzia zaciskające i zaciskarki z pęknięciami lub innymi śladami zużycia należy natychmiast wyłączyć z użytkowania.
- Należy korzystać z narzędzi zaciskających i zaciskarek tylko wtedy, kiedy pozostają w dobrym stanie technicznym.
- Po nieprawidłowym użyciu narzędzia zaciskającego i zaciskarki nie stosować ich ponownie i zlecić ich kontrolę autoryzowanemu warsztatowi.

**OSTROŻNIE!****Uszkodzenia i nieprawidłowe działanie narzędzia zaciskającego i zaciskarki spowodowane przez nieprawidłowe użycie.**

Dlatego:

- Nie stosować zużytych narzędzi zaciskających, ale natychmiast je wymieniać.
- Do transportu i magazynowania stosować skrzynie transportowe oraz przechowywać narzędzia zaciskające i zaciskarkę w suchym pomieszczeniu.
- Uszkodzenia natychmiast poddawać weryfikacji w autoryzowanym warsztacie.
- Stosować się do instrukcji bezpieczeństwa stosowanych środków do czyszczenia i ochrony przed korozją.

**Informacja!**

Instrukcje obróbki i montażu złączek lub rur zawarte są w dokumentacji oferenta systemowego.



### 3 objaśnienie pojęć

V	Wolt
A	Amper
Hz	Herc
W	Wat
kW	Kilowat
g	Gram
kg	Kilogram
Bj	Rok produkcji

Ah	Amperogodzina
db(A)	Decybel (ciśnienie akustyczne)
bar	Bar
°C	Stopień Celsjusza
kN	Kiloniuton
a.c. / ~	Napięcie przemienne
d.c. / ≡	Napięcie stałe
F	Siła

∅	Średnica
h	Godzina
min	Minuta
s	Sekunda
m/s <sup>2</sup>	Metr na sekundę do kwadratu (przyspieszenie)
Nr	Numer

### 4 symbole na urządzeniu i dane na tabliczce znamionowej

Symbol	Objaśnienie
	Wskazówka ostrzegawcza: Niebezpieczeństwo ściśnięcia
	Naklejka konserwacyjna; podaje datę następnej konserwacji
	Ostrzeżenie przed wyrzucanymi odłamkami

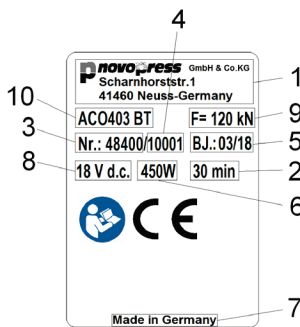

#### Informacje na tabliczce znamionowej





1	Logo producenta wraz z adresem
2	Dopuszczalny czas nieprzerywanej pracy
3	Nr art.:
4	Nr seryjny
5	Rok produkcji MM RR

6	Pobór mocy
7	Kraj produkcji
8	Dopuszczalny zakres napięcia w voltach
9	Siła znamionowa
10	Oznaczenie typu urządzenia

#### Objaśnienie możliwych piktogramów na tabliczce znamionowej

	Znak kontrolny w Kanadzie i USA
	Znak kontrolny w Kanadzie i USA
	Rejestracja produktów na terytorium Unii Celnej

	Znak kontrolny w Australii
	Oznaczenie CE bezpieczeństwa produktu w Europie
	Należy zapoznać się z instrukcją eksploatacji

## 5 Zakres dostawy

W skład zakresu dostawy wyposażenia standardowego wchodzi:

<b>ACO403 BT</b>
Zaciskarka wraz z instrukcją obsługi
Pętla zaciskowa w oddzielnym pudle transportowym
Ładowarka z instrukcją obsługi
Akumulator 18 V d.c.
Zasady bezpieczeństwa
Deklaracja zgodności UE
Skrzynka transportowa

Inne akcesoria dołączane są opcjonalnie. O zakres dostawy proszę pytać dostawcę systemu.

## 6 Dane techniczne

Urządzenie:	ACO403 BT
Napięcie znamionowe:	18 V d.c. / 5,0 Ah / M18 (Milwaukee)
Siła znamionowa:	120 kN
Wysokość:	320 mm
Długość:	650 mm
Szerokość:	102 mm
Ciężar netto:	12,8 kg (bez baterii)
Poziom mocy akustycznej maks.	89 db(A) <sup>1)</sup>
Poziom ciśnienia akustycznego:	78 db(A) <sup>1)</sup>
Poziom drgań:	<2,5 m/s <sup>2</sup> <sup>2)</sup>
Klasa ochrony:	IP20
Zakres temperatury podczas pracy:	-10°C do +50°C
Technologia radiowa:	Bluetooth® 4.0 smart
Zakres częstotliwości:	2402,0 do 2480,0 MHz
Maksymalna moc wyjściowa:	1,8 dBm

1) niedokładność pomiaru 3 db(A)

2) niedokładność pomiaru 1,5 m/s<sup>2</sup>



### Informacja!

Nosić ochroniacze na uszy.

Podaną wartość emisji drgań zmierzono wg znormalizowanej metody badawczej i można ją wykorzystać do porównania z innym urządzeniem.

Podaną wartość emisji drgań można wykorzystać również we wstępnej ocenie przerwy w działaniu.

**Uwaga!** Podana wartość może różnić się od wartości emisji drgań występującej podczas rzeczywistego korzystania z urządzenia, zależnie od sposobu jego użycia. W zależności od rzeczywistych warunków użytkowania (tryb unieruchomienia) może być konieczne określenie środków ochrony osoby obsługującej.

### Ładowarka

Działanie i obsługa ładowarki oraz akumulatora opisane są w dołączonej instrukcji obsługi ładowarki.

## 7 Skrócony opis zaciskarki (rys.1)

Zaciskarka ACO403 BT składa się z urządzenia zaciskowego (8) oraz zamontowanej na stałe szczęki pośredniej (9). Głowica ze szczęką pośrednią może obracać się o 180°. Ustawienie głowicy możliwe jest tylko przed rozpoczęciem zaciskania, w trakcie jego trwania głowica nie może być obracana. Podczas zaciskania urządzenie trzyma się mocno za rączkę (6) i uchwyt (7) szczęki pośredniej.

### 7.1 Automatyczny układ zaciskowy (rys. 1)

Urządzenie ma automatyczny układ zaciskowy. Gwarantuje on zawsze całkowite zaciśnięcie. Automatyczny układ zaciskowy, ze względów bezpieczeństwa włącza się dopiero wtedy, gdy rozpocznie się zaciskanie, tzn. na początku formowania złączki.

Po uruchomieniu automatycznego układu zaciskowego zielona dioda LED (2) wyłącza się a proces zaciskania startuje automatycznie. W tym momencie zaciskanie można przerwać, wyłączając naciskając i przytrzymując przycisk odblokowujący (5). Po zakończeniu zaciskania silnik wyłącza się automatycznie a zielona dioda LED (2) zapala się ponownie.

Jeśli przed użyciem automatycznego układu zaciskowego zostanie wciśnięty przycisk Start (1), wówczas kolba zaciskarki przesuwa się w swoje położenie wyjściowe. Zaciskanie nie jest kontynuowane. Proces zaciskania musi zostać uruchomiony ponownie..

### 7.2 Przycisk odblokowujący (rys. 1)

W sytuacji awaryjnej, w każdej chwili można przerwać zaciskanie, naciskając i przytrzymując przycisk odblokowujący (5). Kolba w zaciskarce przesuwa się w swoje położenie wyjściowe.

### 7.3 Złącze radiowe (rysunek 1)

Urządzenie **ACO403 BT** posiada złącze radiowe.

Przy pomocy złącza radiowego i aplikacji NovoCheck urządzenie **ACO403 BT** można łączyć z mobilnym urządzeniem końcowym, np. smartfonem, tabletem itd. (system Android, IOS. Więcej informacji na stronie internetowej: [www.novopress.de](http://www.novopress.de)). Możliwe są następujące funkcje:

- odczytywanie zadań zaciskarki,
- sprawdzanie zaciskarki,
- dokonywanie ustawień,
- tworzenie raportów z placu budowy.

Aby nawiązać połączenie, zaciskarka musi być gotowa do pracy, a na urządzeniu końcowym musi być zainstalowana aplikacja NovoCheck.

Teraz zaciskarkę można połączyć z aplikacją NovoCheck. (Dodatkowe informacje dostępne na stronie: [www.novopress.de](http://www.novopress.de)) Przy pomyślnym nawiązaniu połączenia przez złącze radiowe świeci się niebieska dioda LED (10).

Niebieska dioda LED (10) gaśnie, jeżeli do momentu pierwszego zaciśnięcia nie dojdzie do nawiązania połączenia. Ponowne nawiązanie połączenia jest możliwe tylko przy włączonej zaciskarce. W tym celu należy również prawdopodobnie wyjąć akumulator.

W przypadku nienawiązania połączenia ponownie nacisnąć przycisk startu (1) i przeprowadzić operację zaciskania.

### 7.4 Akumulator

#### Wymowanie akumulatora (rysunek 2)

Wcisnąć obydwie przyciski odblokowujące (A) (1), a następnie wyciągnąć akumulator (2).

#### Włożyć akumulator (rysunek 3)

Wsunąć akumulator do urządzenia w sposób przedstawiony na rysunku do jego zatrzaśnięcia.

#### Wskaźnik stanu baterii (rys. 2)

Naciśnięcie przycisku (B) powoduje wyświetlenie stanu naładowania baterii. Ilość zapalonych diod wskazuje na poziom naładowania.

Jeśli bateria podczas sprawdzania stanu naładowania znajduje się w zaciskarce, od ostatniego zaciskania musi upłynąć przynajmniej 1 minuta. W przeciwnym przypadku wskazanie będzie niedokładne.

**Informacja!**

Należy eksploatować zaciskarkę ACO403 BT tylko z akumulatorami litowo-jonowymi 18 V. Akumulatorów 18 V można używać tylko do zasilania określonych zaciskarek.

**Zachowanie zaciskarki przy rozładowanym akumulatorze:**

Na początku zaciskania odbywa się sprawdzanie, czy energia zgromadzona w akumulatorze wystarczy do zakończenia zaciskania. Jeśli tak nie jest, urządzenie nie włącza się. Miga zielona dioda LED (2).

Miganie zielonej diody LED (2) po zaciśnięciu oznacza, że zaciśnięcie zostało jeszcze wykonane prawidłowo. Przed następnym zaciśnięciem należy naładować akumulator.

**7.5 Tryb oszczędzania energii**

W przypadku nieużywania zaciskarki przez dłuższy czas urządzenie wyłącza się. Nie świeci się żadna dioda LED. W celu aktywowania zaciskarki należy krótko nacisnąć przycisk startu (1).

**8 Uruchamianie i praca****OSTROŻNIE!**

**Niebezpieczeństwo zmiżdżenia palców przy użytkowaniu urządzenia bez pętli zaciskowej. (rys. 4a)**

W przypadku gdy zaciskarka nie jest założona na pętlę zaciskową, może zdarzyć się, że po uruchomieniu urządzenia dojdzie do zmiżdżenia palców.

Dlatego:

- Nie eksploatować urządzenia bez pętli zaciskowych.
- Nie trzymać palców w miejscach zagrożonych.

**Informacja!**

Zaciskarka ACO403 BT nie jest przeznaczona do pracy w trybie ciągłym. Po ok. 15-20 cyklach zaciskania należy zrobić krótką przerwę, trwającą przynajmniej 15 minut, co pozwoli na ostygnięcie urządzenia.



## 8.1 Znaczenie wskaźnika LED

Wskaźnik LED	Stan lub przyczyna	Działanie
Wszystkie diody LED wył.	Urządzenie jest wyłączone.	Krótko nacisnąć przycisk Start (1) (patrz rozdział 7.5).
Zielona dioda LED (2) świeci się.	Gotowość do eksploatacji	
Zielona dioda LED (2) wyłączona (trwa zaciskanie).	Automatyczny układ zaciskowy jest włączony; urządzenie automatycznie kończy zaciskanie.	
Zielona dioda LED (2) miga.	Naładowanie akumulatora nie jest wystarczające!	Naładować lub wymienić akumulator.
Niebieska dioda LED (10) miga.	Zaciskarka jest gotowa do nawiązania połączenia.	Zaciskarkę można połączyć z aplikacją NovoCheck.
Niebieska dioda LED (10) świeci się.	Urządzenie połączone jest z aplikacją NovoCheck.	
Czerwona dioda LED (3) miga.	Urządzenie poza zakresem temperatury	Urządzenie działa tylko w zakresie temperaturowym od -10 do +50 °C. Jeśli miga czerwona dioda LED, należy przenieść urządzenie do cieplejszego/zimniejszego otoczenia. Ze względu na pracę na biegu jałowym urządzenie może nagrzewać się i konieczne jest przywrócenie go do temperatury roboczej. Jeśli urządzenie jest zbyt ciepłe, należy je ochłodzić, robiąc krótką przerwę w pracy.
Czerwona dioda LED (3) świeci się.	Błąd urządzenia	Nacisnąć przycisk Start (1). Jeśli nie przynosi to rezultatu, zaciskarka jest wadliwa. Przesłać urządzenie do warsztatu. <b>WSKAZÓWKA!</b> Zaciskanie mogło nie zostać zakończone, należy to sprawdzić i ewentualnie je powtórzyć.
Czerwona (3) i zielona dioda LED (2) migają przemiennie.	Osiągnięto cykl konserwacyjny.	Zaciskarka musi zostać poddana konserwacji podczas 100 kolejnych cykli zaciskania.
Czerwone (3) i zielone (2) diody LED powoli migają jednocześnie.	Osiągnięto cykl konserwacyjny. Do automatycznej blokady urządzenia pozostało jeszcze 500 kolejnych cykli zaciskania.	Zaciskarka musi zostać poddana konserwacji podczas 500 kolejnych cykli zaciskania.
Czerwone (3) i zielone (2) diody LED szybko migają jednocześnie.	Została osiągnięta maksymalna liczba cykli zaciskania do momentu koniecznej konserwacji, urządzenie zostało zablokowane.	Należy przekazać zaciskarkę do konserwacji.

## 8.2 Położenie wyjściowe pętli zaciskowej (rys. 5)

	<p><b>Informacja!</b></p> <p>Aby pętla zaciskowa mogła prawidłowo działać, segmenty ślizgowe powinny się swobodnie poruszać.</p> <p>Segmenty ślizgowe są zawsze automatycznie wciskane przez sprężyny do prawidłowego położenia początkowego.</p> <p>Dlatego:</p> <ul style="list-style-type: none"> <li>– Uważać, aby w położeniu początkowym oznaczenia kreskowe (M) na elementach łukowych (C) tworzyły jedną linię z krawędziami segmentów ślizgowych (D), jeśli pętla zaciskowa pozostaje w położeniu wyjściowym. (rysunek 5)</li> <li>– Jeżeli jest inaczej, należy zlecić naprawę pętli zaciskowej.</li> </ul>
---	---

Pętla zaciskowa musi mieć odpowiedni kształt (owalny), zanim zostanie nałożona na złączkę. Po otwarciu i zdjęciu pętli zaciskowej ze złączki pętla musi mieć kształt pokazany na ilustracji.

## 8.3 Zamykanie pętli (rys. 6 + 7)

- Lekkie naciśnięcie zewnętrznego końca elementu łukowego powoduje wskoczenie tego elementu do środka. (rys. 6)

	<p><b>OSTROŻNIE!</b></p> <p><b>Niebezpieczeństwo złamania pętli zaciskowej przy nieprawidłowym założeniu</b></p> <p>Jeśli pętla zaciskowa jest nieprawidłowo nałożona na złączkę, może dojść do jej uszkodzenia.</p> <p>Dlatego:</p> <ul style="list-style-type: none"> <li>– Linia (A) musi leżeć na jednej wysokości z krawędzią (B). (rysunek 7)</li> <li>– Jeśli tak nie jest, należy ponownie zdjąć pętlę zaciskową i założyć ją jeszcze raz.</li> </ul>
---	---

- Linia (A) musi być położona na jednej wysokości z krawędzią (B), jeśli pętla zaciskowa jest prawidłowo przyłożona. (rysunek 7)

## 8.4 Otwieranie pętli (rys. 8 + 9)





Aby otworzyć pętlę zaciskową, można obydwie zewnętrzne elementy łukowe odchylić od rury pojedynczo lub razem, tak jak to opisano niżej.

Najpierw należy spróbować zrobić to jedną ręką, dopiero później obydwoma.

Jeśli najpierw otwierana jest jedna strona a później druga, wówczas przy otwarciu drugiej strony należy przytrzymać pętlę zaciskową, by nie spadła.

- Aby otworzyć pętlę zaciskową, należy wykonać następujące 2 czynności: (rys. 8)
  - Dźwignię (15) nacisnąć w zaznaczonym miejscu w kierunku rury i przytrzymać.
  - Element łukowy (16) uchwycić w zaznaczonym miejscu od dołu i odchylić od rury.
- Po osiągnięciu określonego punktu, element łukowy odskakuje samoczynnie w położenie końcowe i zaskakuje z kliknięciem.
- Pętlę zaciskową otworzyć poprzez odchylenie obu elementów łukowych, aż do momentu, gdy pętla będzie mogła zostać zdjęta ze złączki zaciskowej. (rys. 9)

## 9 Zaciskanie

	<p><b>OSTRZEŻENIE!</b>  <b>Niebezpieczeństwo zranienia odpyskującymi odłamkami</b></p> <p>Nieprawidłowe stosowanie lub użytkowanie zużytych lub uszkodzonych zaciskarek grozi obrażeniami spowodowanymi przez odpyskujące odłamki.</p> <p>Dlatego:</p> <ul style="list-style-type: none"> <li>– Uważać, aby średnica znamionowa złączki zaciskowej pasowała do średnicy znamionowej zaciskarki.</li> <li>– Uważać, aby między zaciskarką a złączką zaciskową nie było zanieczyszczeń, wiórów itp.</li> <li>– Nie ustawiać złączki zaciskowej skośnie do zaciskarki.</li> <li>– Nie stosować zaciskarki po nieprawidłowym użyciu i zlecić kontrolę w autoryzowanym warsztacie.</li> </ul>
	<p><b>OSTRZEŻENIE!</b>  <b>Niebezpieczeństwo zranienia odpyskującymi odłamkami</b></p> <p>Zmęczenie materiału może prowadzić do złamania zaciskarki.</p> <p>Zaciskarki są narzędziami podlegającymi zużyciu. Przy częstym zaciskaniu powstaje zmęczenie materiału. Zaciskarki zużyte lub uszkodzone z powodu zmęczenia materiału mogą się złamać nawet przy użytkowaniu zgodnie z przeznaczeniem; powstaje niebezpieczeństwo obrażeń spowodowane przez odpyskujące odłamki. Niebezpieczeństwo złamania jest dodatkowo podwyższone przy użytkowaniu niezgodnie z przeznaczeniem.</p> <p>Dlatego:</p> <ul style="list-style-type: none"> <li>– Przed każdym użyciem zaciskarek i pras skontrolować pęknięcia i inne oznaki zużycia.</li> <li>– Zaciskarki wykazujące pęknięcia lub inne oznaki zużycia natychmiast odstawić i więcej nie używać.</li> <li>– Używać tylko całkowicie technicznie sprawnych zaciskarek.</li> </ul>
	<p><b>OSTROŻNIE!</b>  <b>Niebezpieczeństwo zmiążdżenia!</b></p> <p>Istnieje niebezpieczeństwo zmiążdżenia palców i rąk.</p> <p>Dlatego:</p> <ul style="list-style-type: none"> <li>– Podczas uruchamiania procesu zaciskania uważać, aby części ciała lub przedmioty nie dostały się między szczęki zaciskowe.</li> <li>– Podczas procesu zaciskania nie trzymać rękami dźwigni szczęk. W tym celu używać uchwytu (7). (rys. 1)</li> </ul>
	<p><b>OSTROŻNIE!</b>  <b>Nie zbliżać palców do obszaru zagrożenia, gdy szczęki pośrednie są zamknięte. (rys. 4a)</b></p> <p>Może dojść do zmiążdżenia palców.</p> <p>Dlatego:</p> <ul style="list-style-type: none"> <li>– Szczęki pośrednie pozostawić otwarte. (rys. 4b)</li> </ul>

**Informacja!**

Aby pętla zaciskowa mogła prawidłowo działać, segmenty ślizgowe powinny się swobodnie poruszać.

Segmenty ślizgowe są zawsze automatycznie wciskane przez sprężyny do prawidłowego położenia początkowego.

Dlatego:

- Uważać, aby w położeniu początkowym oznaczenia kreskowe (M) na elementach łukowych (C) tworzyły jedną linię z krawędziami segmentów ślizgowych (D), jeśli pętla zaciskowa pozostaje w położeniu wyjściowym. (rysunek 5)
- Jeżeli jest inaczej, należy zlecić naprawę pętli zaciskowej.

1. Sprawdzić, czy średnica znamionowa złączki zaciskowej pasuje do średnicy znamionowej pętli zaciskowej.

**Informacja!**

Podczas zakładania pętli zaciskowej na złączkę zaciskową przestrzegać instrukcji podanych przez producenta systemu łączenia.

**OSTROŻNIE!****Niebezpieczeństwo złamania pętli zaciskowej przy nieprawidłowym założeniu.**

Jeśli pętla zaciskowa jest nieprawidłowo nałożona na złączkę, może dojść do jej uszkodzenia.

Dlatego:

- Linia (A) musi leżeć na jednej wysokości z krawędzią (B). (rysunek 7)
- Jeśli tak nie jest, należy ponownie zdjąć pętlę zaciskową i założyć ją jeszcze raz

2. Zewnętrzne elementy łukowe pętli zaciskowej odchylić możliwie mocno i założyć pętlę na złączkę zaciskową.
3. Zamknąć pierścień zaciskowy. (rys. 6)
4. Szczękę pośrednią otworzyć całkowicie, naciskając uchwyt (7).

**OSTRZEŻENIE!****Niebezpieczeństwo zranienia odpryskującymi odłamkami**

Nieprawidłowe założenie szczęki pośredniej na pętlę zaciskowej może prowadzić do zniszczenia szczęki pośredniej i pętli zaciskowej.

Dlatego:

- Zaczepy (21) szczęk pośrednich muszą objąć trzpienie (22) pętli zaciskowej. (rys. 11, 12 + 13)
- Znaki (L/rys. 11 + 12) przy zaczepach (21) szczęki pośredniej po przystawieniu pętli zaciskowej muszą być całkowicie zakryte (rys. 11 + 12).

5. Zmontować szczęki pośrednie z pętlą zaciskową w następujący sposób: Zaczepy (21) szczęk pośrednich wsunąć możliwie najdalej w rowki (24) pętli zaciskowej. (rys. 10)
6. Szczękę pośrednią zamknąć całkowicie, naciskając uchwyt (7).
7. Sprawdzić, czy znaki (L/rys. 12) przy zaczepach (21) szczęki pośredniej są całkowicie zakryte. Jeśli znak jest częściowo widoczny, należy ponownie przystawić szczękę pośrednią.

**Informacja!**

Należy zwrócić uwagę, aby po zakończeniu zaciskania pętlą zaciskową nie było żadnej szczeliny między segmentami.



**Informacja!**

W celu aktywowania wyłączonej zaciskarki należy krótko nacisnąć przycisk startu (1). W celu przeprowadzania operacji zaciśnięcia należy ponownie nacisnąć przycisk startu.

8. W celu uruchomienia urządzenia należy nacisnąć i przytrzymać przycisk Start.
9. Po zakończeniu zaciskania otworzyć szczęki pośrednie, naciskając uchwyt i zdjąć je z pętli zaciskowej.
10. Otworzyć i zdjąć pętlę zaciskową.

## 10 Dociskanie

Dociskanie jest niezbędne zawsze wtedy, gdy zaciskanie nie zostało zakończone. Proszę przestrzegać wskazówek producenta systemu, czy dopuszczalne jest dociskanie. Jeśli jest dopuszczalne, wówczas zwrócić uwagę na pewne różnice między dociskaniem a zaciskaniem.



**OSTRZEŻENIE!**

**Niebezpieczeństwo odniesienia obrażeń przez łamiące się zaczepy szczęk pośrednich i uszkodzone trzpienie pętli zaciskowej.**

Przy nieprawidłowym trzymaniu i zmianie położenia prasy, zaczepy nie chwytają prawidłowo trzpieni przed i podczas dociskania.

Końcówki zaczepów mogą naciskać bezpośrednio na trzpienie. Z tego powodu zaczepy i trzpienie mogą się złamać i odpryskiują odłamki.

Dlatego:

- Po założeniu na pętlę zaciskową, dźwignię szczęki pośredniej ścisnąć maksymalnie z uchwytem. (rys. 14)
- Podczas dociskania zaczepy szczęki pośredniej muszą obejmować trzpienie pętli zaciskowej, a znaki (L) przy zaczepach (21) muszą być całkowicie zakryte. (rys. 11 + 12).

## 11 Czyszczenie, konserwacja i naprawa



**OSTROŻNIE!**

**Niebezpieczeństwo zranienia przy czyszczeniu lub naprawie powodowane przez nieprzewidziane uruchomienie włącznika.**

Dlatego:

- Przed czyszczeniem, konserwacją lub naprawą należy zapoznać się z instrukcjami bezpieczeństwa i zawsze należy wyciągać akumulator.

### Adresy serwisu

Novopress GmbH Pressen und Presswerkzeuge & Co. KG  
Welserstr. 7  
41468 Neuss  
Niemcy

Adresy autoryzowanych warsztatów podaje firma Novopress; można je też znaleźć na stronie internetowej [www.novopress.de](http://www.novopress.de).

### Cykle konserwacyjne

Czynności konserwacyjne i naprawcze mogą być wykonywane tylko przez Novopress lub autoryzowane warsztaty NOVOPRESS.



### Informacja!

Na zaciskarce i pętli zaciskowej jest podana data następnej konserwacji. Konserwacja musi być przeprowadzana co najmniej raz w roku. W przypadku większej liczby cykli zaciskania niż 2500 w roku konserwację należy przeprowadzać najpóźniej po upływie 2500 cykli.

Na 100 cykli zaciskania przed osiągnięciem momentu konserwacji dioda LED zaczyna go sygnalizować (patrz rozdział 8.1 Znaczenie wskazań diod LED).

Na 500 cykli zaciskania przed osiągnięciem maksymalnej liczby dopuszczalnych cykli zaczyna sygnalizować to jednoczesne powolne miganie czerwonej i zielonej diody. Należy podczas 500 kolejnych cykli zaciskania poddać urządzenie konserwacji, w przeciwnym razie zablokuje się ono automatycznie po upływie tych 500 cykli.

### Regularnie (przed zastosowaniem, na początku dnia pracy) lub przy zabrudzeniu (rys. 13)

- Skontrolować pętlę zaciskową, szczęki pośrednie oraz całe urządzenie pod kątem usterek zewnętrznych takich jak uszkodzenia, zarysowania metalu i inne oznaki zużycia. Jeśli stwierdzone zostaną usterki, nie użytkować dalej urządzenia, tylko je wymienić lub oddać do autoryzowanego warsztatu naprawczego.
- Wyczyścić pętlę zaciskową powietrzem sprężonym.
- Nasmarować trzpienie szczęk pośrednich.
- Spryskać całą szczękę pośrednią smarem.
- Usunąć osady z powierzchni zaciskającej (K).
- Wyczyścić powierzchnię zaciskającą (K) pętli zaciskowej
- Całą powierzchnię zaciskającą (K) posmarować środkiem smarnym.
- Sprawdzenie łatwości ruchu: segmentów ślizgowych (D) i elementów łukowych (C).

Zalecany środek do smarowania:

- dołączony olej
- olej zawierający MoS<sub>2</sub>

### Po każdym 50 zaciśnięciach:

- Przeguby (G) pętli zaciskowej spryskać środkiem smarnym.
- Miejsca między segmentami ślizgowymi (D) i elementami łukowymi (C) spryskać środkiem smarnym.

### Co pół roku

Zlecić kontrolę urządzenia wykwalifikowanemu elektrykowi lub autoryzowanemu warsztatowi Novopress.

### Co rok w celu otrzymania gwarancji 1-letniej (patrz 13 Gwarancja)

Zlecić weryfikację i konserwację zaciskarki Novopress lub autoryzowanemu warsztatowi Novopress.

## 12 Utylizacja



### OSTROŻNIE!

#### Zagrożenie dla wody gruntowej

#### Urządzenie zawiera olej hydrauliczny.

Oleje hydrauliczne stwarzają zagrożenie dla wody gruntowej. Niekontrolowane spuszczenie lub nieprawidłowa utylizacja są karane.

Dlatego:

- Utylizować urządzenie zgodnie z przepisami ochrony środowiska.

W zakresie utylizacji akumulatorów i ładowarki należy stosować się do wskazówek z dołączonej instrukcji obsługi dla ładowarki.

Nie wolno utylizować produktu razem z odpadami domowymi.

Novopress rekomenduje utylizację przez autoryzowane przedsiębiorstwa.

Alternatywnie można zwrócić stare urządzenie do utylizacji bezpośrednio Novopress (lub autoryzowanemu warsztatowi).

## 13 Gwarancja

Firma Novopress udziela dla swoich zaciskarek i narzędzi zaciskających pełnej ustawowej gwarancji przez okres 24 miesięcy. Okres gwarancyjny zaczyna się zawsze z datą dostarczenia, a w razie wątpliwości należy go udokumentować na podstawie dokumentów zakupu.

W okresie gwarancyjnym gwarancja obejmuje usunięcie wszystkich występujących szkód lub wad tych narzędzi, które wynikają z wad materiałowych lub konstrukcyjnych.

Gwarancja nie obejmuje:

- Szkód, które wystąpią wskutek nieprawidłowego użycia lub wadliwej konserwacji.
- Szkód, które powstaną wskutek stosowania produktów, które nie zostały zatwierdzone przez Novopress do zaciskarek.
- Szkód, które powstaną w wyniku zaciskania nieodpowiednich rur lub złączy.

Na części zużywalne Novopress udziela gwarancji tylko w przewidzianym okresie trwałości.

Nie ma konieczności opłacania dochodzenia roszczeń gwarancyjnych. Użytkownik zobowiązany jest jednak pokryć koszty transportu tam i z powrotem.

Reklamacje będą uznawane tylko wówczas, kiedy urządzenie zostanie dostarczone w postaci niezdemontowanej do Novopress lub do autoryzowanego warsztatu Novopress.

Naprawa lub wymiana urządzenia ze względów gwarancyjnych nie powoduje wydłużenia okresu gwarancyjnego. Naprawa lub wymiana mogą następować tylko z użyciem nowych części, których działanie jest zgodne ze starymi. Każda wadliwa, a tym samym wymieniona część jest własnością producenta.

### **Dodatkowa gwarancja po upływie ustawowego okresu gwarancyjnego**

Na czas po upływie ustawowego okresu gwarancyjnego udzielamy dobrowolnie poniższych gwarancji dodatkowych.

#### **1 rok gwarancji dodatkowej na nowe zaciskarki, szczęki pośrednie i pętle zaciskowe**

Novopress udziela rocznej gwarancji na wszystkie nowe zaciskarki, szczęki pośrednie i pętle zaciskowe, jeśli co najmniej co 12 miesięcy były oddawane do konserwacji w Novopress lub warsztacie autoryzowanym przez Novopress. Koszty konserwacji zostaną wykazane na fakturze. Informacji o kosztach udziela firma Novopress lub autoryzowany serwis firmy Novopress.

#### **Gwarancja dla napraw**

Po upływie okresu gwarancyjnego nowego produktu w przypadku następującej potem naprawy Novopress gwarantuje następujące świadczenia gwarancyjne dla naprawy i części zamiennych:

- 6 miesięcy gwarancji na wymienione części zamienne.
- 12 miesięcy gwarancji na wymienione podzespoły.
- 12 miesięcy gwarancji na wymienione zaciskarki.

## 14 Deklaracja zgodności UE

Deklaracja zgodności UE i lista przestrzeganych dyrektyw i stosowanych norm – patrz karta Deklaracja zgodności UE.

PL



# ACO403 BT

## CS Česky

### Překlad originálního návodu k obsluze

#### Obsah

1	Předepsané použití.....	197
2	Základní bezpečnostní pokyny.....	197
3	Vysvětlení pojmů .....	199
4	Symboly na přístroji a údaje na typovém štítku.....	199
5	Rozsah dodávky .....	200
6	Technické údaje .....	200
7	Krátký popis lisovacího přístroje (obrázek 1) .....	201
8	Uvedení do provozu a provoz .....	202
9	Slisování .....	205
10	Dolisování .....	207
11	Čištění, údržba a opravy .....	207
12	Likvidace.....	208
13	Záruka a ručení .....	208
14	Prohlášení o shodě UE .....	209

## 1 Předepsané použití

Lisovací přístroje jsou určeny výlučně pro použití lisovacích ok vyrobených firmou Novopress, resp. schválených firmou Novopress se souhlasem systémového dodavatele. V případě pochybností, pokud jde o způsobilost vašeho lisovacího přístroje pro předložené lisovací nástroje, se prosím obraťte na systémového dodavatele.

Přístroje a lisovací oka slouží výlučně pro slisování trubek a fitinků, pro které jsou plánována příslušná lisovací oka.

Každé jiné, nebo předepsaný rozsah přesahující, použití platí jako neschválené použití.

Veškeré práce s tímto nástrojem, které neodpovídají předepsanému použití, mohou způsobit škody na lisovacím přístroji, příslušenství a potrubí. Následkem mohou být netěsnosti a/nebo poranění.

Za škody

- vyplývající z používání nevhodných lisovacích nástrojů, popř. lisovacích nástrojů jiných výrobců nebo
- vzniklé u aplikací, které jsou realizovány mimo rámec předepsaného používání,

společnost Novopress neručí.

K předepsanému použití patří také dodržování návodu k obsluze, dodržování podmínek inspekce a údržby i dodržování všech příslušných bezpečnostních předpisů v jejich aktuálním znění.

## 2 Základní bezpečnostní pokyny

K označení příslušných textových pasáží se používají následující piktogramy. Dodržujte pokyny a v těchto případech postupujte zvláště opatrně. Všechny pokyny bezpečnosti práce předejte i ostatním uživatelům, příp. odbornému personálu!



### VÝSTRAHA!

Tato informace upozorňuje na možnou nebezpečnou situaci, která může mít za následek smrt nebo těžké tělesné poranění.



### POZOR!

Tato informace upozorňuje na možnou nebezpečnou situaci, která může mít za následek drobná nebo lehká poranění anebo věcné škody.

**Informace!**

Tato informace je v přímé souvislosti s popisem určité funkce nebo určitého pracovního kroku při obsluze.

**Pozorně si přečtěte návod k obsluze!**

**Dodržujte přiložené bezpečnostní pokyny!**

**Dodržujte bezpečnostní předpisy dané země!**

**VÝSTRAHA!****Přečtěte si všechny bezpečnostní pokyny a instrukce!**

Nedodržení bezpečnostních pokynů a instrukcí může mít za následek úraz elektrickým proudem, požár a/nebo těžká poranění.

Proto:

- Veškeré bezpečnostní předpisy a pokyny pečlivě uchovávejte.

**VÝSTRAHA!****Nebezpečí poranění odletujícími úlomky**

Při chybném používání nebo užívání opotřebených či poškozených lisovacích nástrojů a přístrojů hrozí nebezpečí poranění odletujícími úlomky.

Proto:

- Lisovací nástroje a přístroje může používat jen kvalifikovaný personál.
- Bezpodmínečně dodržujte intervaly údržby a údržbu samotnou.
- Před každým použitím zkontrolujte trhliny a ostatní známky opotřebení na lisovacích nástrojích a přístrojích.
- Lisovací nástroje a přístroje s trhlínami v materiálu nebo ostatními známkami opotřebení okamžitě vyřadte a již je nepoužívejte.
- Lisovací nástroje a přístroje používejte jen v technicky bezchybném stavu.
- Po chybném použití lisovací nástroj a přístroj již nepoužívejte, a nechte jej zkontrolovat autorizovaným servisem.

**POZOR!****Poškození a chybné funkce lisovacího nástroje a přístroje při neodborném zacházení.**

Proto:

- Opotřebené lisovací nástroje již nepoužívejte, ale ihned jej vyměňte.
- K přepravě a skladování používejte přepravní kufr a lisovací nástroje a lisovací přístroj uchovávejte v suchém prostředí.
- Poškození nechte okamžitě zkontrolovat autorizovaným servisem.
- Dodržujte bezpečnostní pokyny používaných čisticích a protikorozních prostředků.

**Informace!**

Pokyny ke zpracování a montáži fitinků nebo trubek jsou uvedeny v podkladech systémového dodavatele.



### 3 Vysvětlení pojmů

V	volt
A	ampér
Hz	hertz
W	watt
kW	kilowatt
g	gram
kg	kilogram
Bj	rok výroby

Ah	ampérhodina
db(A)	decibel (akust. tlak)
bar	bar
°C	stupeň Celsia
kN	kilonewton
a.c. / ~	střídavé napětí
d.c. / ≡	stejnsměrné napětí
F	síla

∅	průměr
h	hodina
min	minuta
s	sekunda
m/s <sup>2</sup>	metr za sekundu na druhou (zrychlení)
Nr	číslo

### 4 Symboly na přístroji a údaje na typovém štítku

Symbol	Význam
	Výstražný pokyn: Nebezpečí smáčknutí
	Nálepka údržby; uvádí následující údržbu.
	Výstraha před odletujícími úlomky

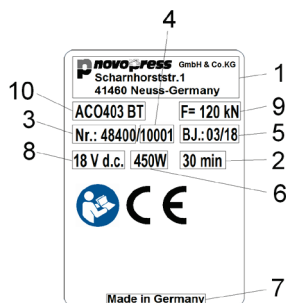

#### Údaje na typovém štítku





1	logo výrobce s adresou
2	příp. nepřerušovaná doba provozu
3	č. výrobku
4	sériové č.
5	rok výroby v mm.rr

6	příkon
7	země výroby
8	přípustný rozsah napětí ve voltech
9	jmenovitá síla
10	typové označení přístroje

#### Vysvětlení možných piktogramů na typovém štítku

	Kontrolní značka, Kanada a USA
	Kontrolní značka, Kanada a USA
	Registrace výrobků na území celní unie

	Kontrolní značka, Austrálie
	Značka CE, výrobek splňuje bezpečnostní předpisy v Evropě
	Přečíst návod k obsluze

## 5 Rozsah dodávky

Do rozsahu dodávky standardního vybavení patří:

<b>ACO403 BT</b>
Lisovací přístroj vč. návodu k obsluze
Lisovací oko ve zvláštním přepravním kufříku
Nabíječka vč. návodu k obsluze
Akumulátor 18 V d.c.
Bezpečnostní pokyny
Prohlášení o shodě EU
Přepravní kufr

Další příslušenství je přiloženo dle výběru. Na rozsah se zeptejte systémového dodavatele.

## 6 Technické údaje

Přístroj:	ACO403 BT
Jmenovité napětí:	18 V d.c. / 5,0 Ah / M18 (Milwaukee)
Jmenovitá síla:	120 kN
Výška:	320 mm
Délka:	650 mm
Šířka:	102 mm
Hmotnost netto:	12,8 kg (bez akumulátoru)
Max. hladina akustického výkonu	89 db(A) <sup>1)</sup>
Hladina akustického tlaku:	78 db(A) <sup>1)</sup>
Hodnota vibrací:	<2,5 m/s <sup>2</sup> <sup>2)</sup>
Krytí:	IP20
Rozsah provozních teplot:	-10°C až +50°C
Rádiová technologie:	Bluetooth® 4.0 smart
Frekvenční rozsah:	2402,0 až 2480,0 MHz
Maximální výstupní výkon:	1,8 dBm

1) Nejistota měření 3 db(A)

2) Nejistota měření 1,5 m/s<sup>2</sup>



### Informace!

Noste ochranu sluchu.

Uvedená emisní hodnota kmitání byla změřena podle normovaného zkušební postupu a může být použita ke srovnání s jiným přístrojem.

Uvedená emisní hodnota kmitání může být také použita k počátečnímu odhadu vystavení.

**Pozor:** Emisní hodnota kmitání se může při skutečném používání přístroje odlišovat od uvedené hodnoty, v závislosti na druhu a způsobu používání přístroje. V závislosti na skutečných podmínkách používání (přerušovaný provoz) může být nutné specifikovat bezpečnostní opatření k ochraně obsluhující osoby.

### Nabíječka

Funkce a obsluha nabíječky a akumulátorů jsou popsány v přiloženém návodu k obsluze nabíječky.

## 7 Krátký popis lisovacího přístroje (obrázek 1)

Lisovací přístroj ACO403 BT se skládá z lisovacího přístroje (8) a pevně namontované mezičelisti (9). Hlavou mezičelisti lze otáčet o 180° stupňů. Nastavení hlavy je možné jen před slisováním, během slisování se hlava nemůže otáčet. Při slisování pevně držte přístroj za rukojeť (6) a rukojeť (7) mezičelisti.

### 7.1 Automatické lisování (obrázek 1)

Přístroj je vybaven funkcí automatického lisování. Tím je vždy zajištěno úplné slisování. Automatické lisování se z bezpečnostních důvodů zapne až po zahájení slisování, tzn. od začátku deformace fitinku.

Po inicializaci automatického lisování zelená LED (2) zhasne a lisování automaticky pokračuje. Nyní může být slisování přerušeno jen po stisknutí a držení uvolňovacího tlačítka (5). Po úplném slisování se motor automaticky vypne a zase se rozsvítí zelená LED (2).

Je-li tlačítko Start (1) uvolněno před dosazením automatického lisování, tak píst v lisovacím přístroji jede zpět do své výchozí polohy. Slisování nebylo realizováno. Proces lisování musí být znovu inicializován.

### 7.2 Uvolňovací tlačítko (obrázek 1)

V nouzové situaci může být proces lisování kdykoli přerušeno stisknutím a držením uvolňovacího tlačítka (5). Píst v lisovacím přístroji tak nyní jede zpět do své výchozí polohy.

### 7.3 Bezdrátové rozhraní (obrázek 1)

Přístroj ACO403 BT disponuje bezdrátovým rozhraním.

Pomocí bezdrátového rozhraní a aplikace NovoCheck lze přístroj ACO403 BT spojit s mobilním koncovým zařízením, jako je chytrý telefon, tablet atd. (Android, IOS. Další informace na [www.novopress.de](http://www.novopress.de)). K dispozici jsou následující funkce:

- Načítání lisovacího přístroje
- Kontrola lisovacího přístroje
- Provádění nastavení
- Vytváření staveništních reportů.

Pro navázání spojení musí být lisovací přístroj připraven k provozu a na koncovém zařízení musí být nainstalována aplikace NovoCheck.

Lisovací přístroj lze nyní spojit s aplikací NovoCheck. (Více informací na [www.novopress.de](http://www.novopress.de)) Při úspěšném propojení bezdrátového rozhraní se rozsvítí modrá LED (10).

Modrá LED (10) zhasne, pokud do prvního slisování nedošlo ke spojení. Opakované spojení je možné pouze v případě, pokud byl lisovací přístroj vypnutý. Za tímto účelem je možné vytáhnout akumulátor.

Pokud se spojení nemá navázat, stiskněte opět tlačítko start (1) a proveďte slisování.

### 7.4 Akumulátor

#### Vyjmutí akumulátoru (obrázek 2)

Vtlačte (1) obě odblokovací tlačítka (A) a pak vyjměte akumulátor (2).

#### Vložení akumulátoru (obrázek 3)

Akumulátor vložte do přístroje tak, aby zaskočil, viz obrázek.

#### Indikace stavu akumulátoru (obrázek 2)

Po stisknutí tlačítka (B) se objeví stav nabití akumulátoru. Počet svítících LED uvádí stav nabití.

Nachází-li se akumulátor během kontroly stavu nabití v lisovacím přístroji, musí poslední slisování trvat minimálně 1 minutu. Jinak není indikace přesná.

**Informace!**

Lisovací přístroj ACO403 BT lze provozovat pouze s lithium-iontovými akumulátory 18 V. Akumulátor 18 V může být použit jen do vhodných lisovacích přístrojů.

**Funkce lisovacího přístroje při vybitém akumulátoru:**

Před spuštěním cyklu slisování se zkontroluje, zda je kapacita akumulátoru dostatečná k ukončení cyklu slisování. Není-li tomu tak, přístroj není spuštěn. Začne blikat zelená LED (2).

Bliká-li zelená LED (2) po slisování, byl tento cyklus slisování ještě řádně proveden. Před zahájením dalšího lisovacího cyklu se musí akumulátor nově nabít.

## 7.5 Režim úspory energie

Pokud se lisovací zařízení po delší dobu nepoužívá, vypněte ho. V tom případě nesvítí žádná LED. K aktivaci lisovacího přístroje krátce stiskněte tlačítko Start (1).

## 8 Uvedení do provozu a provoz

**OPATRNĚ!**

**Nebezpečí skřípnutí prstů při provozu stroje bez lisovacího oka. (obrázek 4a)**

Není-li lisovací přístroj nasazen na lisovacím oku, mohou se prsty nacházet v nebezpečné oblasti. Po spuštění přístroje může dojít ke skřípnutí prstů.

Proto:

- Přístroj nepoužívejte bez lisovacího oka.
- Prsty nemějte v nebezpečné oblasti.

**Informace!**

Lisovací přístroj ACO403 BT není vhodný k trvalému provozu. Asi po 15-20 slisováních za sebou musíte proces přerušit krátkou přestávkou trvající minimálně 15 minut, aby se přístroj mohl ochladit.

## 8.1 Význam indikace LED

Indikace LED	Stav, resp. příčina	Opatření
Všechny LED vyp.	Přístroj je vypnutý.	Krátce stiskněte tlačítko Start (1) (viz kapitulu 7.5).
Svítil zelená LED (2).	Přístroj je připraven k provozu	
Zelená LED (2) nesvítil (zatímco cyklus slisování běží)	Automatické lisování je zapnuté; přístroj automaticky ukončí cyklus slisování.	
Bliká zelená LED (2).	Nedostatečně nabitý akumulátor!	Akumulátor nabijte nebo vyměňte.
Bliká modrá LED (10).	Lisovací přístroj je připraven ke spojení.	Lisovací přístroj lze nyní spojit s aplikací NovoCheck.
Svítil modrá LED (10).	Přístroj je spojen s aplikací NovoCheck	
Bliká červená LED (3).	Přístroj mimo teplotní rozmezí	Přístroj funguje jen v rámci teplotního rozmezí -10 až +50°C. Pokud červená LED bliká, musíte přístroj umístit do teplejšího/chladnějšího prostředí. Přístroj můžete zahřát jízdou naprázdno a uvést jej na provozní teplotu. Je-li přístroj příliš horký, musíte udělat přestávku k jeho ochlazení.
Svítil červená LED (3).	Chyba přístroje	Stiskněte tlačítko Start (1). Pokud se tím závada neodstraní, je vadný lisovací přístroj. Přístroj zašlete do autorizovaného servisu. <b>UPOZORNĚNÍ!</b> Cyklus slisování eventuálně nebyl kompletně dokončen, prosím proveďte kontrolu, a event. cyklus zopakujte.
Střídavě bliká červená (3) a zelená (2) LED.	Dosažen interval údržby.	Lisovací přístroj během dalších 100 cyklů slisování předejte k provedení údržby.
Červená (3) a zelená (2) LED blikají současně pomalu.	Dosažen interval údržby. Je možných ještě 500 cyklů lisování, než se přístroj automaticky zablokuje.	Předejte lisovací přístroj během dalších 500 cyklů k provedení údržby.
Červená (3) a zelená (2) LED blikají současně rychle.	Byl dosažen maximální počet cyklů lisování do provedení údržby, přístroj je zablokovaný.	Lisovací přístroj předejte k provedení údržby.

## 8.2 Výchozí poloha lisovacího oka (obrázek 5)

	<p><b>Informace!</b></p> <p>K zajištění bezchybné funkce lisovacích ok musí být kluzné segmenty pohyblivé. Kluzné segmenty jsou prostřednictvím pružin automaticky tlačeny zpět do správné výchozí pozice.</p> <p>Proto:</p> <ul style="list-style-type: none"> <li>– Dbejte, aby značkové rysky (M) na miskách (C) vytvořily s hranami kluzných segmentů (D) jednu linii, nachází-li se lisovací oko ve výchozí pozici. (obrázek 5)</li> <li>– V opačném případě nechte lisovací oko opravit.</li> </ul>
---	---

Lisovací oko musí mít tvar podle obrázku (oválný tvar), dříve než bude nasazeno na fitink. Po otevření a sejmutí lisovacího oka z fitinku musí mít lisovací oko také znázorněný tvar.

## 8.3 Uzavření oka (obrázek 6 + 7)

- Lehkým tlakem na vnější konec misky zaskočí miska dovnitř. (obrázek 6)

	<p><b>POZOR!</b></p> <p><b>Nebezpečí zlomení lisovacího oka v případě nesprávného nasazení</b></p> <p>Pokud lisovací oko nebylo správně nasazeno na fitink, může dojít k poškození lisovacího oka.</p> <p>Proto:</p> <ul style="list-style-type: none"> <li>– Linie (A) musí ležet ve stejné výšce s hranou (B). (obrázek 7)</li> <li>– V opačném případě opět vyjměte lisovací oko a opět jej nasadte.</li> </ul>
---	--

- Linie (A) musí ležet ve stejné výšce s hranou (B), jestliže je lisovací oko správně nasazeno. (obrázek 7)

## 8.4 Otevření oka (obrázek 8 + 9)

K otevření lisovacího oka můžete obě vnější misky společně odklopit od potrubí podle následujícího popisu, a to buď jednotlivě nebo společně.

Manipulaci nejdříve vyzkoušejte jednou rukou, dříve než to zkusíte oběma rukama.





Otevřete-li nejdříve jednu stranu a pak druhou, musíte při otevírání druhé strany pevně přidržovat lisovací oko, aby nepadloerfällt.

- K otevření lisovacího oka musíte nejdříve provést následující 2 kroky: (obrázek 8)
  - Páčku (15) na označeném místě posuňte směrem k trubce a držte.
  - Misku (16) na označeném místě uchopte zezdola a odsuňte od trubky.
- Po dosažení určitého bodu miska sama skočí do koncové polohy a slyšitelně zaskočí.
- Lisovací oko odtahováním obou vnějších misek od sebe otevřete tak, aby mohlo být sejmuto z lisovaného fitinku. (obrázek 9)



## 9 Slisování

CS

	<p><b>VÝSTRAHA!</b>  <b>Nebezpečí poranění odletujícími úlomky</b></p> <p>Při chybném používání lisovacích nástrojů nebo používání opotřebených či poškozených lisovacích nástrojů hrozí nebezpečí poranění odletujícími úlomky.</p> <p>Proto:</p> <ul style="list-style-type: none"> <li>– Zkontrolujte, zda jmenovitý průměr lisovaného fitinku souhlasí s jmenovitým průměrem lisovacího nástroje.</li> <li>– Dbejte, aby se mezi lisovacím nástrojem a lisovaným fitinkem nenacházely žádné nečistoty, třísky apod.</li> <li>– Lisovací nástroj se nesmí na lisovaném fitinku vzpříčit.</li> <li>– Po chybném použití lisovací nástroj již nepoužívejte a nechte ho zkontrolovat autorizovaným servisem.</li> </ul>
	<p><b>VÝSTRAHA!</b>  <b>Nebezpečí poranění odletujícími úlomky</b></p> <p>Únavou materiálu může dojít ke zlomení lisovacích nástrojů.</p> <p>Lisovací nástroje jsou díly podléhající rychlému opotřebení.</p> <p>Při častém lisování dochází k únavě materiálu. Lisovací nástroje opotřebené kvůli únavě materiálu nebo jinak poškozené mohou dokonce i při používání k předepsanému účelu prasknout; při tom hrozí nebezpečí poranění odletujícími úlomky. Nebezpečí zlomu je při použití k neurčenému účelu výrazně vyšší.</p> <p>Proto::</p> <ul style="list-style-type: none"> <li>– Před každým použitím zkontrolujte trhliny a ostatní známky opotřebení na lisovacích nástrojích.</li> <li>– Lisovací nástroje s trhlínami v materiálu nebo ostatními známkami opotřebení okamžitě vyřaďte a již je nepoužívejte.</li> <li>– Lisovací nástroje používejte jen v technicky bezchybném stavu.</li> </ul>
	<p><b>OPATRNĚ!</b>  <b>Nebezpečí smáčknutí!</b></p> <p>Hrozí nebezpečí pohmoždění prstů a rukou.</p> <p>Proto:</p> <ul style="list-style-type: none"> <li>– Během spouštění lisovacího cyklu nekládejte mezi páčky pevně namontované mezičelisti části těla nebo cizí díly.</li> <li>– Během lisovacího cyklu nadržte páky mezičelisti rukama. K tomu použijte rukojeti (7). (obrázek 1)</li> </ul>
	<p><b>OPATRNĚ!</b>  <b>Je-li mezičelist zavřená, nikdy nesahejte do nebezpečné oblasti. (obrázek 4a)</b></p> <p>Mohlo by dojít ke smáčknutí prstů.</p> <p>Proto:</p> <ul style="list-style-type: none"> <li>– Mezičelist nechte otevřenou. (obrázek 4b)</li> </ul>

**Informace!**

K zajištění bezchybné funkce lisovacích ok musí být kluzné segmenty pohyblivé. Kluzné segmenty jsou prostřednictvím pružin automaticky tlačeny zpět do správné výchozí pozice.

Proto:

- Dbejte, aby značkové rysky (M) na miskách (C) vytvořily s hranami kluzných segmentů (D) jednu linii, nachází-li se lisovací oko ve výchozí pozici. (obrázek 5)
- V opačném případě nechte lisovací oko opravit.

1. Zkontrolujte, zda jmenovitý průměr lisovaného fitinku souhlasí s jmenovitým průměrem lisovacího oka.

**Informace!**

Při nasazování lisovacího oka na lisovaný fitink dodržujte pokyny systémového dodavatele.

**POZOR!****Nebezpečí zlomení lisovacího oka v případě nesprávného nasazení**

Pokud lisovací oko nebylo správně nasazeno na fitink, může dojít k poškození lisovacího oka.

Proto:

- Linie (A) musí ležet ve stejné výšce s hranou (B). (obrázek 7)
- V opačném případě opět vyjměte lisovací oko a opět jej nasadte.

2. Vnější misky lisovacího oka co nejvíce vyklyněte směrem ven a nyní na lisovaný fitink nasadte lisovací oko.
3. Lisovací oko uzavřete. (obrázek 6)
4. Stisknutím rukojeti (7) úplně otevřete mezičelist.

**VÝSTRAHA!****Nebezpečí poranění odletujícími úlomky**

Kvůli chybnému nasazení mezičelisti na lisovací oko může dojít ke zlomení mezičelisti a lisovacího oka.

Proto:

- Žlábkové svorky (21) mezičelisti se musí zachytit o čepy (22) lisovacího oka. (obrázek 11, 12 + 13)
- Značky (L/obrázek 11 + 12) na žlábkových svorkách (21) mezičelistí musejí být po nasazení lisovacího oka úplně skryté (obrázek 11 + 12).

5. Mezičelist nasadte na lisovací oko následujícím způsobem:  
Žlábkové svorky (21) mezičelisti zasuňte co nejvíce do drážek (24) lisovacího oka. (obrázek 10)
6. Stisknutím rukojeti (7) uzavřete mezičelist.
7. Zkontrolujte, zda jsou značky (L/obrázek 12) na žlábkových svorkách (21) mezičelistí úplně skryté.  
Je-li značka částečně vidět, musí se žlábková svorka nasadit znovu.

**Informace!**

Po ukončení slisování dbejte, aby u lisovacího oka nebyla mezi segmenty žádná mezera.

**Informace!**

Pokud je lisovací přístroj vypnutý, stiskněte tlačítko Start (1) a přístroj se aktivuje. Pro slisování stiskněte tlačítko Start ještě jednou.

8. Ke spuštění stiskněte a držte stisknuté tlačítko Start.
9. Po ukončení cyklu slisování otevřete mezičelist stisknutím rukojeti a uvolněte ji z lisovacího oka.
10. Otevřete a vyjměte lisovací oko.

## 10 Dolisování

Dolisování je vždy nutné v případě, že nebylo slisování provedeno až do konce. Respektujte pokyny systémového dodavatele, zda je dolisování přípustné. Z toho vyplývají oproti slisování některé odlišnosti, které je nutno zvlášť dodržovat.



### VÝSTRAHA!

#### Nebezpečí poranění zlomenými žlábkovými svorkami mezičelistí a poškozeným čepem lisovacího oka

Následkem nesprávného držení a změny polohy lisovacího přístroje nemohou být již žlábkové svorky před a během dolisování správně zachyceny o čepy.

Hroty žlábkových svorek mohou být stlačeny přímo na čepy. Tak se mohou žlábkové svorky a čepy zlomit a úlomky odlétnout.

Proto:

- Po nasazení na lisovací oko co nejvíce k sobě stlačte páčky mezičelisti s rukojetí. (obrázek 14)
- Dbejte, aby během celého procesu dolisování byly vždy žlábkové svorky mezičelisti zachyceny o čepy lisovacího oka a aby značky (L) na žlábkových svorkách (21) byly úplně skryté. (obrázek 11 + 12)

## 11 Čištění, údržba a opravy



### POZOR!

#### Nebezpečí poranění při čištění nebo opravě při neúmyslném stisknutí vypínače.

Proto:

- Před zahájením čištění, údržby nebo opravy dodržujte bezpečnostní pokyny. Vždy vytáhněte akumulátor.

### Adresy servisních partnerů

Novopress GmbH Pressen und Presswerkzeuge & Co. KG  
Welserstr. 7  
41468 Neuss  
Německo

Adresy autorizovaných servisů získáte u společnosti Novopress nebo je najdete na adrese [www.novopress.de](http://www.novopress.de).

### Intervaly údržby

Údržbu a opravy mohou provádět jen odborné servisy autorizované společností NOVOPRESS či samotná společnost Novopress.



### Informace!

Na lisovacím přístroji a lisovacím oku je vždy uveden termín další údržby.

Tato údržba musí být provedena minimálně jednou za rok. Při více než 2 500 cyklech lisování za rok musí být údržba provedena nejpozději po těchto 2 500 cyklech lisování.

100 cyklů lisování před dosažením intervalu údržby bude indikováno pomocí LED (viz kapitola 8.1 Význam indikace LED).

500 cyklů lisování před dosažením maximálního počtu cyklů lisování bude indikováno současným, pomalým blikáním červené a zelené LED. Přístroj se musí během těchto 500 cyklů lisování předat k provedení údržby, jinak se po těchto 500 cyklech lisování automaticky zablokuje.

### Pravidelně (před použitím, na začátku pracovního dne) nebo při znečištění (obrázek 13)

- U lisovacího oka, mezičelisti a přístroje zkontrolujte viditelné závady, jako např. poškození, trhliny v materiálu a jiné známky opotřebení. Zjistíte-li závady, přístroj již nepoužívejte, ale vyměňte jej nebo jej předejte autorizovanému servisu.
- Lisovací oko vyčistěte stlačeným vzduchem.
- Namažte čepy mezičelisti.
- Celou mezičelist nastříkejte mazacím prostředkem.
- Odstraňte usazené nečistoty ve tvarovacím obrysu (K).
- Vyčistěte tvarovací obrys (K) lisovacího oka.
- Celý tvarovací obrys (K) potřete mazivem.
- Kontrola lehkosti chodu: kluzných segmentů (D) a misek (C).

Doporučené mazací prostředky:

- přiložený olej
- olej obsahující MoS<sub>2</sub>

### Po každých 50 lisovacích cyklech:

- Klouby (G) lisovacích ok postříkejte mazacím prostředkem.
- Mezi kluzné segmenty (D) a misky (C) nastříkejte mazací prostředek.

### Jednou za půl roku

Přístroj zkontroluje kvalifikovaný elektrikář nebo autorizovaný servis Novopress.

### Ročně získáte záruku na připojení prodlouženou o 1 rok (viz 13 Záruka a ručení)

Údržbu a kontrolu lisovacího přístroje nechte provést u společnosti Novopress nebo v autorizovaném servisu Novopress.

## 12 Likvidace

	<p><b>POZOR!</b></p> <p><b>Ohrožení spodní vody</b></p> <p><b>Přístroj obsahuje hydraulický olej.</b></p> <p>Hydraulické oleje ohrožují spodní vodu. Nekontrolované vypouštění nebo neodborná likvidace jsou trestné.</p> <p>Proto:</p> <ul style="list-style-type: none"> <li>– Přístroj ekologicky zlikvidujte.</li> </ul>
---	--

K likvidaci akumulátorů a nabíječky dodržujte pokyny v přiloženém návodu k obsluze nabíječky.

Výrobek nemůže být likvidován společně s domovním odpadem.

Novopress doporučuje nechat provést likvidaci uznávanou odbornou firmou.

Alternativně může být starý přístroj k odborné likvidaci odevzdán přímo firmě Novopress (nebo autorizovanému servisu).

## 13 Záruka a ručení

Firma Novopress na své lisovací přístroje a nástroje poskytuje plnou zákonnou záruku v délce 24 měsíců. Záruční doba začíná plynout dnem dodání. V případě pochybností je nutno předložit prodejní dokumentaci.

Během záruční doby se poskytuje záruka na odstranění všech škod nebo závad na těchto nástrojích, jejichž příčinou byly vady materiálu nebo výrobní chyby.

Do záruky nespádají:

- Škody, které vzniknou neodborným používáním nebo nedostatečnou údržbou přístroje.
- Škody, které vzniknou při použití výrobků, jež nebyly schváleny firmou Novopress pro její lisovací přístroje.
- Škody, které vzniknou následkem slisování nevhodných trubek nebo fitinků.

Na díly podléhající rychlému opotřebení firma Novopress poskytuje záruku jen v rámci předpokládané doby životnosti.

Výkony vyplývající z nároků na záruku nemusí být placeny. Uživatel hradí pouze náklady spojené s dopravou na místo a zpět.

Reklamacce se uznává jen za podmínky, že přístroj nebyl před zasláním firmě Novopress nebo některému z autorizovaných servisů Novopress demontován.

V případě opravy nebo výměny přístroje v rámci záruky se původní záruční doba neprodlužuje. Při opravě nebo výměně mohou být použity nové díly, jejichž funkce odpovídá funkci starých dílů. Každý vadný, a tím vyměněný díl, zůstává majetkem výrobce.

#### **Navazující záruka po uplynutí zákonné záruční lhůty**

Na dobu po zákonné záruční lhůtě dobrovolně garantujeme dále uvedené navazující záruky.

#### **Jednoletá navazující záruka pro nové lisovací přístroje, mezičelisti a lisovací oka**

Novopress poskytuje navazující záruku trvající jeden rok pro všechny nové lisovací přístroje, mezičelisti a lisovací oka, pokud byly minimálně vždy po 12 měsících zaslány k údržbě společnosti Novopress nebo servisu autorizovanému firmou Novopress. Tuto údržbu hradí uživatel. Kalkulaci nákladů obdržíte přímo u firmy Novopress nebo u některého z autorizovaných servisů Novopress.

#### **Poskytnutí záruky na opravy**

Novopress poskytuje po uplynutí záruční doby nového výrobku v případě záruky následující po provedené opravě záruku na opravu a náhradní díly:

- 6měsíční záruku na vyměněné náhradní díly.
- 12měsíční záruku na vyměněné montážní skupiny.
- 12měsíční záruku na vyměněné lisovací přístroje.

## **14 Prohlášení o shodě UE**

Prohlášení o shodě UE a seznam dodržovaných směrnic a použité normy viz přílohu prohlášení o shodě UE.

# **novopress**

GmbH Pressen und Presswerkzeuge & Co. KG

Scharnhorststr. 1  
41460 Neuss  
Germany

Postfach 101163  
41411 Neuss  
Germany  
Tel.: +49 (2131) 2880  
Fax: +49 (2131) 28855  
www.novopress.de  
E-mail: [info@novopress.de](mailto:info@novopress.de)